

Ofício 07/2025

Pardinho, 31 de janeiro de 2025.

À

PREFEITURA MUNICIPAL DE PARDINHO

A/C Natália Roder Vieira - Departamento de Contabilidade

Assunto: Documentos para a Prestação de Contas Exercício 2024, conforme Termo de Fomento nº 003/2024 - Museu Tião Carreiro (Fonte: Executivo), firmado em 19/04/2024.

Prezada,

O Instituto Jatobás, com sede na Rua Estevão Baião, 149, Campo Belo, São Paulo, CEP 04001-130, telefone (11) 3473 1441, inscrito no CNPJ 07.362.917/0001-85, através do seu representante legal, abaixo assinado, vem apresentar à Prefeitura Municipal de Pardinho os documentos e comprovantes, abaixo relacionado, referente a Prestação de Contas do referido termo, sendo:

CARLOS AUGUSTO GENTIL FAGUNDES - DIRETOR

- I. Anexo 09;
- II. Anexo 14;
- III. Demonstrativo de Despesas;
- IV. Extrato bancário de conta corrente e conta aplicação constando todas as movimentações ocorridas no mês;
- V. Comprovantes de pagamentos bancários;
- VI. Notas fiscais e holerites, emitida em nome da entidade convenente;
- VII. Guia de recolhimento do INSS, emitida em nome da entidade convenente, juntamente com o resumo para contabilização de INSS;
- VIII. Guia de recolhimento do FGTS, emitida em nome da entidade convenente, juntamente com a relação de funcionários do referido termo de fomento e colaboração;
- IX. Guia de seguro de vida e sindicato, com sua respectiva relação de funcionários;
- X. Relatório de Atividades.

Informações sobre as considerações na movimentação financeira:

1. O valor total das tarifas bancárias cobradas no 6º bimestre, no montante de R\$ 35,78, será restituído à conta no exercício 2025;

INSTITUTO JATOBÁS (www.institutojatobas.org.br)
Rua Estevão Baião, 149 – Água Espraiada, São Paulo – SP - CEP 04624-000



Ofício 07/2025

Pardinho, 31 de janeiro de 2025.

À

PREFEITURA MUNICIPAL DE PARDINHO

A/C Natália Roder Vieira - Departamento de Contabilidade

Assunto: Documentos para a Prestação de Contas Exercício 2024, conforme Termo de Fomento n° 003/2024 - Museu Tião Carreiro (Fonte: Executivo), firmado em 19/04/2024.

Prezada,

O Instituto Jatobás, com sede na Rua Estevão Baião, 149, Campo Belo, São Paulo, CEP 04001-130, telefone (11) 3473 1441, inscrito no CNPJ 07.362.917/0001-85, através do seu representante legal, abaixo assinado, vem apresentar à Prefeitura Municipal de Pardinho os documentos e comprovantes, abaixo relacionado, referente a Prestação de Contas do referido termo, sendo:

- I. Anexo 09;
- II. Anexo 14;
- III. Demonstrativo de Despesas;
- IV. Extrato bancário de conta corrente e conta aplicação constando todas as movimentações ocorridas no mês;
- V. Comprovantes de pagamentos bancários;
- VI. Notas fiscais e holerites, emitida em nome da entidade convenente;
- VII. Guia de recolhimento do INSS, emitida em nome da entidade convenente, juntamente com o resumo para contabilização de INSS;
- VIII. Guia de recolhimento do FGTS, emitida em nome da entidade convenente, juntamente com a relação de funcionários do referido termo de fomento e colaboração;
- IX. Guia de seguro de vida e sindicato, com sua respectiva relação de funcionários;
- X. Relatório de Atividades.

Informações sobre as considerações na movimentação financeira:

1. O valor total das tarifas bancárias cobradas no 6° bimestre, no montante de R\$ 35,78, será restituído à conta no exercício 2025;

INSTITUTO JATOBÁS (www.institutojatobas.org.br)
Rua Estevão Baião, 149 – Água Espriada, São Paulo – SP - CEP 04624-000



2. Informamos que, em 20 de dezembro, protocolamos o ofício nº 42/2024, solicitando a prorrogação da vigência e a reprogramação do saldo previsto no valor de R\$ 10.558,44 em conta, com base na conciliação realizada até a data de 19 de dezembro de 2024.
- No entanto, ao realizar a conciliação bancária no mês de janeiro, para a prestação de contas anual, constatamos uma diferença no valor inicialmente previsto em 19/12. Essa diferença se deve aos valores realizados e não conciliados no momento.
- Portanto, o saldo que será considerado para a reprogramação e utilização no exercício de 2025 é de R\$13.108,55.

Atenciosamente,

ASSINATURA RESPONSÁVEL(IS) PELA OSC:

CARLOS AUGUSTO GENTIL FAGUNDES - DIRETOR

2024 TF 003-2024 OFÍCIO 07-2025.docx.pdf

Documento número #e91a3b5a-f1f9-4fd3-a9c9-e7ee5e4dede6

Hash do documento original (SHA256): 36ec05aba9144faeb3db460b84a40b9ea12c36700c41a0b37822bd30fc2cb80a

Assinaturas

✓ **Carlos Augusto Gentil Fagundes**

CPF: 039.304.148-48

Assinou como representante legal em 03 fev 2025 às 15:57:19

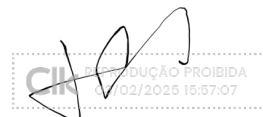

DUÇÃO PROIBIDA
02/2025 15:57:07

Carlos Augusto Gentil Fagundes

Log

- 03 fev 2025, 15:33:04 Operador com email simone.geres@institutojatobas.org.br na Conta d0ca744b-b2f0-4569-b973-170049aee797 criou este documento número e91a3b5a-f1f9-4fd3-a9c9-e7ee5e4dede6. Data limite para assinatura do documento: 01 de maio de 2025 (14:05). Finalização automática após a última assinatura: habilitada. Idioma: Português brasileiro.
- 03 fev 2025, 15:52:59 Operador com email simone.geres@institutojatobas.org.br na Conta d0ca744b-b2f0-4569-b973-170049aee797 adicionou à Lista de Assinatura: carlos.fagundes@institutojatobas.org.br para assinar como representante legal, via E-mail.
- Pontos de autenticação: Token via E-mail; Nome Completo; CPF; endereço de IP; Assinatura manuscrita. Dados informados pelo Operador para validação do signatário: nome completo Carlos Augusto Gentil Fagundes e CPF 039.304.148-48.
- 03 fev 2025, 15:57:19 Carlos Augusto Gentil Fagundes assinou como representante legal. Pontos de autenticação: Token via E-mail carlos.fagundes@institutojatobas.org.br. CPF informado: 039.304.148-48. Assinatura manuscrita com hash SHA256 prefixo e98ac0(...), vide anexo blob. IP: 177.32.149.97. Localização compartilhada pelo dispositivo eletrônico: latitude -23.5671281 e longitude -46.6792487. URL para abrir a localização no mapa: <https://app.clicksign.com/location>. Componente de assinatura versão 1.1112.0 disponibilizado em <https://app.clicksign.com>.
- 03 fev 2025, 15:57:23 Processo de assinatura finalizado automaticamente. Motivo: finalização automática após a última assinatura habilitada. Processo de assinatura concluído para o documento número e91a3b5a-f1f9-4fd3-a9c9-e7ee5e4dede6.



Documento assinado com validade jurídica.

Para conferir a validade, acesse <https://www.clicksign.com/validador> e utilize a senha gerada pelos signatários ou envie este arquivo em PDF.

As assinaturas digitais e eletrônicas têm validade jurídica prevista na Medida Provisória nº. 2200-2 / 2001

Este Log é exclusivo e deve ser considerado parte do documento nº e91a3b5a-f1f9-4fd3-a9c9-e7ee5e4dede6, com os efeitos

prescritos nos Termos de Uso da Clicksign, disponível em www.clicksign.com.

Anexos

Carlos Augusto Gentil Fagundes

Assinou o documento enquanto representante legal em 03 fev 2025 às 15:57:19

ASSINATURA MANUSCRITA

Assinatura manuscrita com hash SHA256 prefixo e98ac0(...)

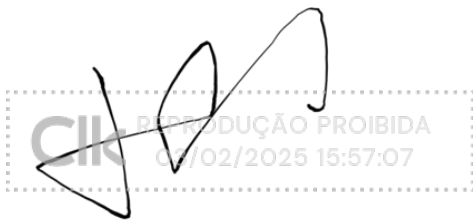

A handwritten signature in black ink is written over a semi-transparent watermark. The watermark consists of the Clicksign logo (the letters 'C' and 'K' in a stylized font) and the text 'REPRODUÇÃO PROIBIDA' and '03/02/2025 15:57:07' enclosed in a dashed rectangular border.

Carlos Augusto Gentil Fagundes
blob

ANEXO RP-09 - REPASSES AO TERCEIRO SETOR

TERMO DE CIÊNCIA E DE NOTIFICAÇÃO

TERMO DE FOMENTO

ÓRGÃO/ENTIDADE PÚBLICO(A): PREFEITURA MUNICIPAL DE PARDINHO

ORGANIZAÇÃO DA SOCIEDADE CIVIL PARCEIRA: INSTITUTO JATOBÁS

TERMO DE COLABORAÇÃO/FOMENTO N°(DE ORIGEM): 003/2024

OBJETO: ATIVAÇÃO, MANUTENÇÃO DAS ATIVIDADES E FUNCIONAMENTO DO MUSEU TIÃO CARREIRO

VALOR DO AJUSTE REPASSADO: R\$ 104.000,00

EXERCÍCIO: 2024

Pelo presente TERMO, nós, abaixo identificados:

1. Estamos CIENTES de que:

- a) o ajuste acima referido e seus aditamentos / o processo de prestação de contas, estará(ão) sujeito(s) a análise e julgamento pelo Tribunal de Contas do Estado de São Paulo, cujo trâmite processual ocorrerá pelo sistema eletrônico;
- b) poderemos ter acesso ao processo, tendo vista e extraindo cópias das manifestações de interesse, Despachos e Decisões, mediante regular cadastramento no Sistema de Processo Eletrônico, conforme dados abaixo indicados, em consonância com o estabelecido na Resolução nº 01/2011 do TCESP;
- c) além de disponíveis no processo eletrônico, todos os Despachos e Decisões que vierem a ser tomados, relativamente ao aludido processo, serão publicados no Diário Oficial do Estado, Caderno do Poder Legislativo, parte do Tribunal de Contas do Estado de São Paulo, em conformidade com o artigo 90 da Lei Complementar nº 709, de 14 de janeiro de 1993, iniciando-se, a partir de então, a contagem dos prazos processuais, conforme regras do Código de Processo Civil;

- d) as informações pessoais do(s) responsável(is) pelo órgão concessor, entidade beneficiária e interessados, estão cadastradas no módulo eletrônico do “Cadastro Corporativo TCESP – CadTCESP”, nos termos previstos no Artigo 2º das Instruções nº01/2020, conforme “Declaração(ões) de Atualização Cadastral” anexa (s);

2. Damo-nos por NOTIFICADOS para:

- a) O acompanhamento dos atos do processo até seu julgamento final e consequente publicação;
- b) Se for o caso e de nosso interesse, nos prazos e nas formas legais e regimentais, exercer o direito de defesa, interpor recursos e o que mais couber.

LOCAL e DATA: Pardinho, 31 de janeiro de 2025

**AUTORIDADE MÁXIMA DO ÓRGÃO E ORDENADOR DE DESPESA:
PREFEITURA MUNICIPAL DE PARDINHO**

Nome: Cristiano Camargo Moreira

Cargo: Prefeito Municipal

CPF: 391.429.958-41

**AUTORIDADE MÁXIMA DA ORGANIZAÇÃO DA SOCIEDADE CIVIL:
INSTITUTO JATOBÁS**

Nome: Carlos Augusto Gentil Fagundes

Cargo: Diretor

CPF:039.304.148-48

Responsáveis que assinaram o ajuste e/ou Parecer Conclusivo:

PELO ÓRGÃO PÚBLICO PARCEIRO:

Nome: Cristiano Camargo Moreira

Cargo: Prefeito Municipal

CPF: 391.429.958-41

Assinatura: _____

Responsáveis que assinaram o ajuste e/ou prestação de contas:

PELA ENTIDADE PARCEIRA:

**AUTORIDADE MÁXIMA DA ORGANIZAÇÃO DA SOCIEDADE CIVIL:
INSTITUTO JATOBÁS**

Nome: Carlos Augusto Gentil Fagundes

Cargo: Diretor

CPF:039.304.148-48

Assinatura: _____

(1) Valor repassado e exercício, quando se tratar de processo de prestação de contas.

(*) O Termo de Ciência e Notificação e/ou Cadastro do(s) Responsável(is) deve identificar as pessoas físicas que tenham concorrido para a prática do ato jurídico, na condição de ordenador da despesa; de partes contratantes; de responsáveis por ações de acompanhamento, monitoramento e avaliação; de responsáveis por processos licitatórios; de responsáveis por prestações de contas; de responsáveis com atribuições previstas em atos legais ou administrativos e de interessados relacionados a processos de competência deste Tribunal. Na hipótese de prestações de contas, caso o signatário do parecer conclusivo seja distinto daqueles já arrolados como subscritores do Termo de Ciência e Notificação, será ele objeto de notificação específica. *(inciso acrescido pela Resolução nº 11/2021)*

2024 TF 003-2024 ANEXO RP-09 - TERMO DE CIÊNCIA E DE NOTIFICAÇÃO - TCF.docx (2).pdf

Documento número #c3b5dd8a-5e04-4b8e-a93a-28025f47431e

Hash do documento original (SHA256): 03f8a13d3629d22e3017696464fc658f3f9c7e6ed177241b90c24ac553edf406

Assinaturas

 **Carlos Augusto Gentil Fagundes**

CPF: 039.304.148-48

Assinou como representante legal em 06 fev 2025 às 17:29:16

Log

- 06 fev 2025, 14:28:44 Operador com email simone.geres@institutojatobas.org.br na Conta d0ca744b-b2f0-4569-b973-170049aee797 criou este documento número c3b5dd8a-5e04-4b8e-a93a-28025f47431e. Data limite para assinatura do documento: 08 de março de 2025 (14:28). Finalização automática após a última assinatura: habilitada. Idioma: Português brasileiro.
- 06 fev 2025, 14:39:35 Operador com email simone.geres@institutojatobas.org.br na Conta d0ca744b-b2f0-4569-b973-170049aee797 alterou o processo de assinatura. Data limite para assinatura do documento: 08 de março de 2025 (10:19).
- 06 fev 2025, 14:39:35 Operador com email simone.geres@institutojatobas.org.br na Conta d0ca744b-b2f0-4569-b973-170049aee797 adicionou à Lista de Assinatura: carlos.fagundes@institutojatobas.org.br para assinar como representante legal, via E-mail.
- Pontos de autenticação: Token via E-mail; Nome Completo; CPF; endereço de IP. Dados informados pelo Operador para validação do signatário: nome completo Carlos Augusto Gentil Fagundes e CPF 039.304.148-48.
- 06 fev 2025, 17:29:16 Carlos Augusto Gentil Fagundes assinou como representante legal. Pontos de autenticação: Token via E-mail carlos.fagundes@institutojatobas.org.br. CPF informado: 039.304.148-48. IP: 177.32.149.97. Localização compartilhada pelo dispositivo eletrônico: latitude -23.56707 e longitude -46.6793526. URL para abrir a localização no mapa: <https://app.clicksign.com/location>. Componente de assinatura versão 1.1116.0 disponibilizado em <https://app.clicksign.com>.
- 06 fev 2025, 17:29:16 Processo de assinatura finalizado automaticamente. Motivo: finalização automática após a última assinatura habilitada. Processo de assinatura concluído para o documento número c3b5dd8a-5e04-4b8e-a93a-28025f47431e.



Documento assinado com validade jurídica.

Para conferir a validade, acesse <https://www.clicksign.com/validador> e utilize a senha gerada pelos signatários ou envie este arquivo em PDF.

As assinaturas digitais e eletrônicas têm validade jurídica prevista na Medida Provisória nº. 2200-2 / 2001

Este Log é exclusivo e deve ser considerado parte do documento nº c3b5dd8a-5e04-4b8e-a93a-28025f47431e, com os efeitos prescritos nos Termos de Uso da Clicksign, disponível em www.clicksign.com.



ANEXO RP-14 - REPASSES AO TERCEIRO SETOR
DEMONSTRATIVO INTEGRAL DAS RECEITAS E DESPESAS - TERMO DE
COLABORAÇÃO/FOMENTO

ÓRGÃO PÚBLICO: PREFEITURA MUNICIPAL DE PARDINHO

ORGANIZAÇÃO DA SOCIEDADE CIVIL: INSTITUTO JATOBÁS

CNPJ: 07.362.917/0001-85

ENDEREÇO E CEP: Rua Estêvão Baião, 149, Campo Belo - São Paulo/SP, 11 3473-1441

RESPONSÁVEL(IS) PELA OSC:

CARLOS AUGUSTO GENTIL FAGUNDES

CPF: 039.304.148-48

OBJETO DA PARCERIA: ATIVAÇÃO, MANUTENÇÃO DAS ATIVIDADES E

FUNCIONAMENTO DO MUSEU TIÃO CARREIRO

EXERCÍCIO: 2024

ORIGEM DOS RECURSOS (1): Municipal

DOCUMENTO	DATA	VIGÊNCIA	VALOR - R\$
Termo de Colaboração/Fomento nº 03/2023	05/05/2023	01/01/2023 a 31/12/2023	104.000,00

DEMONSTRATIVO DOS RECURSOS DISPONÍVEIS NO EXERCÍCIO				
DATA PREVISTA PARA O REPASSE (2)	VALORES PREVISTOS (R\$)	DATA DO REPASSE	NÚMERO DO DOCUMENTO DE CRÉDITO	VALORES REPASSADOS (R\$)
13/05/2024	28.363,65	13/05/2024	551535000029871	28.363,65
10/06/2024	9.454,55	10/06/2024	550079000073265	9.454,55
10/07/2024	9.454,55	10/07/2024	550079000073265	9.454,55
09/08/2024	9.454,55	09/08/2024	550079000073265	9.454,55
10/09/2024	9.454,55	10/09/2024	550079000073265	9.454,55
10/10/2024	9.454,55	10/10/2024	550079000073265	9.454,55
10/11/2024	9.454,55	08/11/2024	550079000073265	9.454,55
10/11/2024	9.454,55	22/11/2024	550079000073265	9.454,55
10/12/2024	9.454,50	13/12/2024	550079000073265	9.454,50
(A) SALDO DO EXERCÍCIO ANTERIOR				0,00
(B) REPASSES PÚBLICOS NO BIMESTRE				104.000,00
(C) RECEITAS COM APLICAÇÕES FINANCEIRAS DOS REPASSES PÚBLICOS				1.660,04
(D) OUTRAS RECEITAS DECORRENTES DA EXECUÇÃO DO AJUSTE (3)				
(E) TOTAL DE RECURSOS PÚBLICOS (A + B+ C + D)				105.660,04
(F) RECURSOS PRÓPRIOS DA ENTIDADE PARCEIRA				
(G) TOTAL DE RECURSOS DISPONÍVEIS (E + F)				105.660,04

(1) Verba: Federal, Estadual ou Municipal, devendo ser elaborado um anexo para cada fonte de recurso.

INSTITUTO JATOBÁS (www.institutojatobas.org.br)

Rua Estêvão Baião, 149 – Água Espriada, São Paulo – SP - CEP 04624-000



(2) Incluir valores previstos no exercício anterior e repassados neste exercício.

(3) Receitas com estacionamento, aluguéis, entre outras.

O(s) signatário(s), na qualidade de representante(s) do Instituto Jatobás, vem indicar, na forma abaixo detalhada, as despesas incorridas e pagas no Exercício/2024 bem como as despesas a pagar no exercício seguinte.

DEMONSTRATIVO DAS DESPESAS INCORRIDAS NO EXERCÍCIO					
ORIGEM DOS RECURSOS (4):					
CATEGORIA OU FINALIDADE DA DESPESA (8)	DESPESAS CONTABILIZADAS NESTE EXERCÍCIO (R\$)	DESPESAS CONTABILIZADAS EM EXERCÍCIOS ANTERIORES E PAGAS NESTE EXERCÍCIO (R\$)	DESPESAS CONTABILIZADAS NESTE EXERCÍCIO E PAGAS NESTE EXERCÍCIO (R\$)	TOTAL DE DESPESAS PAGAS NESTE EXERCÍCIO (R\$)	DESPESAS CONTABILIZADAS NESTE EXERCÍCIO A PAGAR EM EXERCÍCIOS SEGUINTE (R\$)
		(H)	(I)	(J= H + I)	
Recursos humanos (5)			37.385,62	37.385,62	
Recursos humanos (6)			0,00	0,00	
Medicamentos			0,00	0,00	
Material médico e hospitalar (*)			0,00	0,00	
Gêneros alimentícios			0,00	0,00	
Outros materiais de consumo			0,00	0,00	
Serviços médicos (*)			0,00	0,00	
Outros serviços de terceiros			37.393,67	37.393,67	
Locação de imóveis			0,00	0,00	
Locações diversas			0,00	0,00	
Utilidades públicas (7)			0,00	0,00	
Combustível			0,00	0,00	
Bens e materiais permanentes			0,00	0,00	
Obras			0,00	0,00	
Despesas financeiras e bancárias			35,78	35,78	
Outras despesas			17.736,42	17.736,42	
TOTAL				92.551,49	

(4) Verba: Federal, Estadual, Municipal e Recursos Próprios, devendo ser elaborado um anexo para cada fonte de recurso.

INSTITUTO JATOBÁS (www.institutojatobas.org.br)

Rua Estevão Baião, 149 – Água Espriada, São Paulo – SP - CEP 04624-000



- (5) Salários, encargos e benefícios.
- (6) Autônomos e pessoa jurídica.
- (7) Energia elétrica, água e esgoto, gás, telefone e internet.
- (8) No rol exemplificativo incluir também as aquisições e os compromissos assumidos que não são classificados contabilmente como DESPESAS, como, por exemplo, aquisição de bens permanentes.
- (9) Quando a diferença entre a Coluna DESPESAS CONTABILIZADAS NESTE EXERCÍCIO e a Coluna DESPESAS CONTABILIZADAS NESTE EXERCÍCIO E PAGAS NESTE EXERCÍCIO for decorrente de descontos obtidos ou pagamento de multa por atraso, o resultado não deve aparecer na coluna DESPESAS CONTABILIZADAS NESTE EXERCÍCIO A PAGAR EM EXERCÍCIOS SEGUINTEs, uma vez que tais descontos ou multas são contabilizados em contas de receitas ou despesas. Assim sendo deverá ser indicado como nota de rodapé os valores e as respectivas contas de receitas e despesas.

(*) Apenas para entidades da área da Saúde.

DEMONSTRATIVO DO SALDO FINANCEIRO DO EXERCÍCIO	
(G) TOTAL DE RECURSOS DISPONÍVEL NO BIMESTRE	105.660,04
(J) DESPESAS PAGAS NO BIMESTRE (H+I)	92.551,49
(K) RECURSO PÚBLICO NÃO APLICADO [E – (J – F)]	13.108,55
(L) VALOR DEVOLVIDO AO ÓRGÃO PÚBLICO	
(M) VALOR AUTORIZADO PARA APLICAÇÃO NO BIMESTRE (K – L)	13.108,55

Declaro(amos), na qualidade de responsável(is) pela entidade supra epigrafada, sob as penas da Lei, que a despesa relacionada comprova a exata aplicação dos recursos recebidos para os fins indicados, conforme programa de trabalho aprovado, proposto ao Órgão Público Parceiro.

Pardinho, 31 de janeiro de 2025.

Assinatura dos responsáveis pela Organização da Sociedade Civil:

CARLOS AUGUSTO GENTIL FAGUNDES
DIRETOR EXECUTIVO

INSTITUTO JATOBÁS (www.institutojatobas.org.br)

Rua Estevão Baião, 149 – Água Espriada, São Paulo – SP - CEP 04624-000

2024 TF 003-2024 ANEXO RP-14 - REPASSES AO TERCEIRO SETOR - DEMONSTRATIVO INTEGRAL DAS RECEITAS E DESPESAS.docx.pdf

Documento número #b71c37c3-6fb7-4e5d-91f2-79f562005f6d

Hash do documento original (SHA256): fe4405803f7d9383c49c333a5cedda115990effa1bb3ef52380aa2283f15cae9

Assinaturas

✓ **Carlos Augusto Gentil Fagundes**

CPF: 039.304.148-48

Assinou como representante legal em 03 fev 2025 às 15:57:18

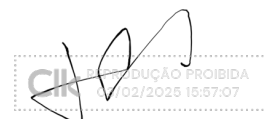

DUÇÃO PROIBIDA
02/2025 15:57:07

Carlos Augusto Gentil Fagundes

Log

- 03 fev 2025, 15:32:09 Operador com email simone.geres@institutojatobas.org.br na Conta d0ca744b-b2f0-4569-b973-170049aee797 criou este documento número b71c37c3-6fb7-4e5d-91f2-79f562005f6d. Data limite para assinatura do documento: 01 de maio de 2025 (14:05). Finalização automática após a última assinatura: habilitada. Idioma: Português brasileiro.
- 03 fev 2025, 15:52:58 Operador com email simone.geres@institutojatobas.org.br na Conta d0ca744b-b2f0-4569-b973-170049aee797 adicionou à Lista de Assinatura: carlos.fagundes@institutojatobas.org.br para assinar como representante legal, via E-mail.
- Pontos de autenticação: Token via E-mail; Nome Completo; CPF; endereço de IP; Assinatura manuscrita. Dados informados pelo Operador para validação do signatário: nome completo Carlos Augusto Gentil Fagundes e CPF 039.304.148-48.
- 03 fev 2025, 15:57:18 Carlos Augusto Gentil Fagundes assinou como representante legal. Pontos de autenticação: Token via E-mail carlos.fagundes@institutojatobas.org.br. CPF informado: 039.304.148-48. Assinatura manuscrita com hash SHA256 prefixo e98ac0(...), vide anexo blob. IP: 177.32.149.97. Localização compartilhada pelo dispositivo eletrônico: latitude -23.5671281 e longitude -46.6792487. URL para abrir a localização no mapa: <https://app.clicksign.com/location>. Componente de assinatura versão 1.1112.0 disponibilizado em <https://app.clicksign.com>.
- 03 fev 2025, 15:57:22 Processo de assinatura finalizado automaticamente. Motivo: finalização automática após a última assinatura habilitada. Processo de assinatura concluído para o documento número b71c37c3-6fb7-4e5d-91f2-79f562005f6d.



Documento assinado com validade jurídica.

Para conferir a validade, acesse <https://www.clicksign.com/validador> e utilize a senha gerada pelos signatários ou envie este arquivo em PDF.

As assinaturas digitais e eletrônicas têm validade jurídica prevista na Medida Provisória nº. 2200-2 / 2001

Este Log é exclusivo e deve ser considerado parte do documento nº b71c37c3-6fb7-4e5d-91f2-79f562005f6d, com os efeitos prescritos nos Termos de Uso da Clicksign, disponível em www.clicksign.com.

Anexos

Carlos Augusto Gentil Fagundes

Assinou o documento enquanto representante legal em 03 fev 2025 às 15:57:18

ASSINATURA MANUSCRITA

Assinatura manuscrita com hash SHA256 prefixo e98ac0(...)

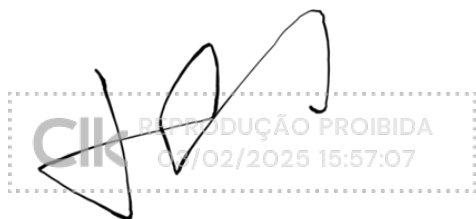

A handwritten signature in black ink is overlaid on a dashed rectangular watermark. The watermark contains the text: 'REPRODUÇÃO PROIBIDA' and '03/02/2025 15:57:07'. The signature is a stylized, cursive script.

Carlos Augusto Gentil Fagundes
blob



DEMONSTRATIVO DE DESPESA

Período: Exercício 2024

Órgão Concessor: PREFEITURA MUNICIPAL DE PARDINHO

OSC: INSTITUTO JATOBÁS

Termo de Fomento nº 003/2024

Vigência da parceria: 19/04/2024 a 31/12/2024

Data de Recebimento do Recurso: 13/05/2024

Valor Recebido: 104.000,00

Razão Social	CNPJ/CPF	Data do Documento	Especificação do Documento	Natureza da Despesa	Valor R\$	Data do Pagamento
TICKET SERVICOS SA	47.866.934/0001-74	26/07/2024	ND 375663	Beneficio	2.124,00	25/07/2024
JOSIANE ALVES DA SILVA	430.169.238-07	31/07/2024	Holerite 07/2024	Auxiliar Administrativo	384,80	30/07/2024
FATIMA DE OLIVEIRA SILVA	329.256.538-39	31/07/2024	Holerite 07/2024	Auxiliar Administrativo	401,34	30/07/2024
DANIELA VICEDOMINI COELHO	34.043.446/0001-15	14/08/2024	NF 103	Museólogo	5.500,00	20/08/2024
TICKET SERVICOS SA	47.866.934/0001-74	21/08/2024	ND 477767	Beneficio	1.508,00	20/08/2024
JOSIANE ALVES DA SILVA	430.169.238-07	31/08/2024	30082024	Auxiliar Administrativo	1.440,78	30/08/2024
FATIMA DE OLIVEIRA SILVA	329.256.538-39	31/08/2024	30082024	Auxiliar Administrativo	1.502,82	30/08/2024
TICKET SERVICOS SA	47.866.934/0001-74	21/09/2024	887645	Beneficio	1.648,00	20/09/2024
FATIMA DE OLIVEIRA SILVA	329.256.538-39	30/09/2024	Holerite 09/2024	Auxiliar Administrativo	1.502,82	30/09/2024
JOSIANE ALVES DA SILVA	430.169.238-07	30/09/2024	Holerite 09/2024	Auxiliar Administrativo	1.440,78	30/09/2024
M. VALDY LOPES FERREIRA JUNIOR PRODUCOES	05.262.417/0001-46	27/09/2024	475	Projeto Expográfico	15.000,00	07/10/2024
FGTS		31/08/2024	08/2024	Encargo	249,60	14/10/2024

INSTITUTO JATOBÁS (www.institutojatobas.org.br)
Rua Estevão Baião, 149 – Água Espriada, São Paulo – SP - CEP 04624-000



INSS		31/08/2024	08/2024	Encargo	972,00	14/10/2024
NOTRE DAME INTERMEDICA SAUDE S.A.	44.649.812/0001-38	02/09/2024	35295160	Beneficio	37,88	14/10/2024
PIS		31/08/2024	08/2024	Encargo	31,20	14/10/2024
PORTO SEGURO COMPANHIA DE SEGUROS GERAIS	61.198.164/0001-60	07/09/2024	6727373497	Beneficio	29,02	14/10/2024
UNIMED DE BOTUCATU COOPERATIVA DE TRABALHO MEDICO	45.425.899/0001-22	01/09/2024	040764	Beneficio	928,55	14/10/2024
UNIMED DE BOTUCATU COOPERATIVA DE TRABALHO MEDICO	45.425.899/0008-07	03/09/2024	1002874	Beneficio	15,14	14/10/2024
FGTS		31/07/2024	07/2024	Encargo	66,56	14/10/2024
INSS		31/07/2024	07/2024	Encargo	258,00	14/10/2024
PIS		31/07/2024	07/2024	Encargo	8,32	14/10/2024
PORTO SEGURO COMPANHIA DE SEGUROS GERAIS	61.198.164/0001-60	07/08/2024	6718976230	Beneficio	29,01	14/10/2024
UNIMED DE BOTUCATU COOPERATIVA DE TRABALHO MEDICO	45.425.899/0008-07	02/08/2024	1002786	Beneficio	83,76	14/10/2024
VAI OUVINDO PRODUCOES MUSICAIS E ARTISTICAS LTDA	08.867.791/0001-63	01/10/2024	476	Programação e Educativo	4.000,00	18/10/2024
GILMAR PEREIRA DE SOUZA	30.219.294/0001-08	01/10/2024	NF 1000119	Programação e Educativo	2.500,00	18/10/2024
TICKET SERVICOS SA	47.866.934/0001-74	19/10/2024	147526	Beneficio	1.424,00	18/10/2024
FGTS		30/09/2024	09/2024	Encargo	249,60	28/10/2024
INSS		30/09/2024	09/2024	Encargo	972,00	28/10/2024
PIS		30/09/2024	09/2024	Encargo	31,20	28/10/2024
PORTO SEGURO COMPANHIA DE SEGUROS GERAIS	61.198.164/0001-60	08/10/2024	6735474957	Beneficio	29,02	28/10/2024
UNIMED DE BOTUCATU COOPERATIVA DE TRABALHO MEDICO	45.425.899/0001-22	01/10/2024	041401	Beneficio	928,55	28/10/2024

INSTITUTO JATOBÁS (www.institutojatobas.org.br)
Rua Estevão Baião, 149 – Água Espriada, São Paulo – SP - CEP 04624-000



UNIMED DE BOTUCATU COOPERATIVA DE TRABALHO MEDICO	45.425.899/0008-07	02/10/2024	1002955	Beneficio	15,14	28/10/2024
NOTRE DAME INTERMEDICA SAUDE S.A.	44.649.812/0001-38	01/10/2024	35772737	Beneficio	37,88	28/10/2024
ARNALDO SILVA PEREIRA	30.408.449/0001-54	24/10/2024	21	Despesas com viagens	1.100,00	29/10/2024
FATIMA DE OLIVEIRA SILVA	329.256.538-39	30/10/2024	Holerite 10/2024	Auxiliar Administrativo	1.502,82	30/10/2024
JOSIANE ALVES DA SILVA	430.169.238-07	30/10/2024	Holerite 10/2024	Auxiliar Administrativo	1.440,78	30/10/2024
FERNANDA ALINE ALMEIDA MORAES LTDA	48.845.055/0001-29	16/10/2024	NF 1000034	Despesas com viagens	2.330,00	05/11/2024
IFOOD BENEFICIOS E SERVICOS LTDA.	33.157.312/0001-62	22/11/2024	NF 553674	Beneficio	1.750,00	21/11/2024
DANIELA VICEDOMINI COELHO	34.043.446/0001-15	06/11/2024	NF 105	Museólogo	5.500,00	21/11/2024
FABIANA DE FATIMA MONTEIRO RABELO 31698458886	31.874.284/0001-79	06/11/2024	NF 481	Despesas com viagens	910,00	21/11/2024
WESLEY CLAUDIO TENORE DO CARMO	20.426.179/0001-50	06/11/2024	NF 1000265	Controle de Acesso	1.075,47	21/11/2024
CRISTIANO CARLOS BAER 33043822838	41.702.541/0001-49	14/11/2024	NF 72	Manutenção Elétrica	1.750,00	22/11/2024
NOTRE DAME INTERMEDICA SAUDE S.A.	44.649.812/0001-38	01/11/2024	NF 36277118	Beneficio	37,88	28/11/2024
FGTS		31/10/2024	30102024/F	Encargo	249,60	28/11/2024
INSS		31/10/2024	30102024/F	Encargo	972,00	28/11/2024
PIS		31/10/2024	30102024/F	Encargo	31,20	28/11/2024
PORTO SEGURO COMPANHIA DE SEGUROS GERAIS	61.198.164/0001-60	07/11/2024	6743551833	Beneficio	29,02	28/11/2024
UNIMED DE BOTUCATU COOPERATIVA DE TRABALHO MEDICO	45.425.899/0001-22	05/11/2024	1003042	Beneficio	13,92	28/11/2024
UNIMED DE BOTUCATU COOPERATIVA DE TRABALHO MEDICO	45.425.899/0001-22	10/11/2024	042871	Beneficio	928,55	28/11/2024
FATIMA DE OLIVEIRA SILVA	329.256.538-39	30/11/2024	29112024	Auxiliar Administrativo	343,75	29/11/2024
FATIMA DE OLIVEIRA SILVA	329.256.538-39	30/11/2024	29112024	Auxiliar Administrativo	1.686,48	29/11/2024

INSTITUTO JATOBÁS (www.institutojatobas.org.br)
Rua Estevão Baião, 149 – Água Espriada, São Paulo – SP - CEP 04624-000



JOSIANE ALVES DA SILVA	430.169.238-07	30/11/2024	29112024	Auxiliar Administrativo	343,75	29/11/2024
JOSIANE ALVES DA SILVA	430.169.238-07	30/11/2024	29112024	Auxiliar Administrativo	1.686,48	29/11/2024
55.163.660 THIAGO WILLIAM FERREIRA DE ASSUNCAO	55.163.660/0001-85	03/12/2024	NF 2	Despesas com viagens	1.400,00	03/12/2024
TECELAGEM REGENTE EIRELI	45.490.067/0001-90	19/11/2024	NF 1444	Programação e Educativo	430,90	05/12/2024
21.632.040 NEULIS RICARDO FERREIRA	21.632.040/0001-26	08/11/2024	NF 16	Manutenção Elétrica	500,00	05/12/2024
ALESSANDRA REGINA BATISTA BOTUCATU	03.093.491/0001-50	22/11/2024	NF 2573	Programação e Educativo	340,00	05/12/2024
DANIEL CAMARGO ALVES LTDA	15.562.959/0001-98	26/11/2024	NF 1000094	Programação e Educativo	192,00	05/12/2024
GILMAR PEREIRA DE SOUZA	30.219.294/0001-08	05/12/2024	NF 1000130	Programação e Educativo	3.528,00	09/12/2024
ISS		10/12/2024		Controle de Acesso	24,84	12/12/2024
TAINA EBURNEO	20.161.513/0001-91	27/11/2024	NF 4	Programação e Educativo	70,00	16/12/2024
47.268.026 DAVID RAMOS SIMEAO	47.268.026/0001-89	03/12/2024	NF 8	Limpeza	1.600,00	16/12/2024
47.268.026 DAVID RAMOS SIMEAO	47.268.026/0001-89	03/12/2024	NF 9	Limpeza	800,00	16/12/2024
GALEGO & CIA LTDA	51.059.752/0001-69	09/12/2024	NF 21	Programação e Educativo	3.992,40	16/12/2024
COMERCIAL DE PLASTICO NOSSA SENHORA APARECIDA	66.594.177/0001-71	29/11/2024	NF 11143	Programação e Educativo	194,97	16/12/2024
SANTOS & ALBUQUERQUE LTDA	12.159.867/0001-73	05/12/2024	NF 17910	Programação e Educativo	151,07	16/12/2024
F. A. TOLEDO PAPELARIA	31.613.713/0002-35	29/11/2024	NF 31074	Programação e Educativo	55,31	16/12/2024
F. A. TOLEDO PAPELARIA	31.613.713/0002-35	27/11/2024	NF 31041	Programação e Educativo	31,77	16/12/2024
WESLEY CLAUDIO TENORE DO CARMO	20.426.179/0001-50	06/12/2024	NF 1000277	Controle de Acesso	1.076,68	16/12/2024

INSTITUTO JATOBÁS (www.institutojatobas.org.br)
Rua Estevão Baião, 149 – Água Espriada, São Paulo – SP - CEP 04624-000



WESLEY CLAUDIO TENORE DO CARMO	20.426.179/0001-50	06/12/2024	NF 1000278	Controle de Acesso	1.076,68	17/12/2024
IFOOD BENEFICIOS E SERVICOS LTDA.	33.157.312/0001-62	19/12/2024	NF 614453	Beneficio	700,00	18/12/2024
IFOOD BENEFICIOS E SERVICOS LTDA.	33.157.312/0001-62	19/12/2024	NF 614451	Beneficio	1.470,00	18/12/2024
FGTS		30/11/2024	30112024/F	Encargo	347,80	19/12/2024
INSS		30/11/2024	30112024/F	Encargo	1.220,34	19/12/2024
INSS		16/12/2024	16122024/F	Encargo	453,71	19/12/2024
NOTRE DAME INTERMEDICA SAUDE S.A.		26/11/2024	NF 36945918	Beneficio	56,44	19/12/2024
PIS		30/11/2024	30112024/F	Encargo	36,60	19/12/2024
PORTO SEGURO COMPANHIA DE SEGUROS GERAIS		07/12/2024	6750714734	Beneficio	29,02	19/12/2024
UNIMED DE BOTUCATU COOPERATIVA DE TRABALHO MEDICO		03/12/2024	NF 1003122	Beneficio	13,93	19/12/2024
FATIMA DE OLIVEIRA SILVA	329.256.538-39	20/12/2024	20122024	Auxiliar Administrativo	292,19	20/12/2024
FATIMA DE OLIVEIRA SILVA	329.256.538-39	31/12/2024	20122024	Auxiliar Administrativo	1.584,72	20/12/2024
JOSIANE ALVES DA SILVA	430.169.238-07	20/12/2024	20122024	Auxiliar Administrativo	292,19	20/12/2024
JOSIANE ALVES DA SILVA	430.169.238-07	31/12/2024	20122024	Auxiliar Administrativo	1.522,68	20/12/2024
TOTAL					92.515,71	

Número de Documentos Relacionados: 83 (oitenta e três)

Total das Despesas Comprovadas: R\$ 92.515,71

Outras despesas (pagamentos de tarifas): 35,78

Outros créditos: 0,00

Receitas com Aplicações Financeiras do período: R\$ 1.660,04

INSTITUTO JATOBÁS (www.institutojatobas.org.br)
Rua Estevão Baião, 149 – Água Espriada, São Paulo – SP - CEP 04624-000



Saldo: 13.108,55

Pardinho, 31 de janeiro de 2025

ASSINATURA RESPONSÁVEL(IS) PELA OSC:

CARLOS AUGUSTO GENTIL FAGUNDES - DIRETOR

INSTITUTO JATOBÁS (www.institutojatobas.org.br)
Rua Estevão Baião, 149 – Água Espriada, São Paulo – SP - CEP 04624-000

2024 TF 003-2024 DEMONSTRATIVO DE DESPESA.docx.pdf

Documento número #3fee1533-d447-448e-a4df-cecaea7b597a

Hash do documento original (SHA256): 0edcc46b802743910c1faa7e258729dd64e5d493b710a9d2da41d66799750004

Assinaturas

✓ **Carlos Augusto Gentil Fagundes**

CPF: 039.304.148-48

Assinou como representante legal em 03 fev 2025 às 15:57:18

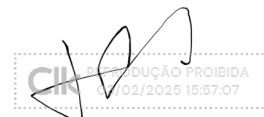

DUÇÃO PROIBIDA
02/2025 15:57:07

Carlos Augusto Gentil Fagundes

Log

- 03 fev 2025, 15:32:25 Operador com email simone.geres@institutojatobas.org.br na Conta d0ca744b-b2f0-4569-b973-170049aee797 criou este documento número 3fee1533-d447-448e-a4df-cecaea7b597a. Data limite para assinatura do documento: 01 de maio de 2025 (14:05). Finalização automática após a última assinatura: habilitada. Idioma: Português brasileiro.
- 03 fev 2025, 15:52:58 Operador com email simone.geres@institutojatobas.org.br na Conta d0ca744b-b2f0-4569-b973-170049aee797 adicionou à Lista de Assinatura: carlos.fagundes@institutojatobas.org.br para assinar como representante legal, via E-mail.
- Pontos de autenticação: Token via E-mail; Nome Completo; CPF; endereço de IP; Assinatura manuscrita. Dados informados pelo Operador para validação do signatário: nome completo Carlos Augusto Gentil Fagundes e CPF 039.304.148-48.
- 03 fev 2025, 15:57:18 Carlos Augusto Gentil Fagundes assinou como representante legal. Pontos de autenticação: Token via E-mail carlos.fagundes@institutojatobas.org.br. CPF informado: 039.304.148-48. Assinatura manuscrita com hash SHA256 prefixo e98ac0(...), vide anexo blob. IP: 177.32.149.97. Localização compartilhada pelo dispositivo eletrônico: latitude -23.5671281 e longitude -46.6792487. URL para abrir a localização no mapa: <https://app.clicksign.com/location>. Componente de assinatura versão 1.1112.0 disponibilizado em <https://app.clicksign.com>.
- 03 fev 2025, 15:57:21 Processo de assinatura finalizado automaticamente. Motivo: finalização automática após a última assinatura habilitada. Processo de assinatura concluído para o documento número 3fee1533-d447-448e-a4df-cecaea7b597a.



Documento assinado com validade jurídica.

Para conferir a validade, acesse <https://www.clicksign.com/validador> e utilize a senha gerada pelos signatários ou envie este arquivo em PDF.

As assinaturas digitais e eletrônicas têm validade jurídica prevista na Medida Provisória nº. 2200-2 / 2001

Este Log é exclusivo e deve ser considerado parte do documento nº 3fee1533-d447-448e-a4df-cecaea7b597a, com os efeitos

prescritos nos Termos de Uso da Clicksign, disponível em www.clicksign.com.

Anexos

Carlos Augusto Gentil Fagundes

Assinou o documento enquanto representante legal em 03 fev 2025 às 15:57:18

ASSINATURA MANUSCRITA

Assinatura manuscrita com hash SHA256 prefixo e98ac0(...)

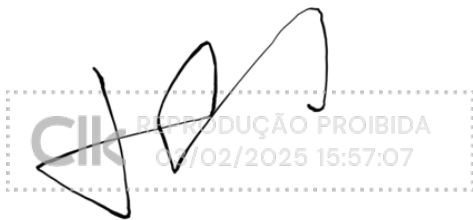

A handwritten signature in black ink is written over a semi-transparent watermark. The watermark consists of a dashed rectangular border containing the text 'REPRODUÇÃO PROIBIDA' and the date and time '03/02/2025 15:57:07'. The signature itself is a stylized, cursive script.

Carlos Augusto Gentil Fagundes
blob



Extratos - Investimentos Fundos - Mensal

G3380108161988661
01/02/2024 08:34:47

Cliente	
Agência	1535-0
Conta	29742-9 INSTITUTO JATOBAS
Mês/ano referência	JANEIRO/2024

NÃO HOUE MOVIMENTO NO PERÍODO SOLICITADO.

Transação efetuada com sucesso por: JG046614 MILKA SELLANES GERES.

Serviço de Atendimento ao Consumidor - SAC 0800 729 0722

Ouvidoria BB 0800 729 5678

Para deficientes auditivos 0800 729 0088



Consultas - Extrato de conta corrente

G3380108161988661
01/02/2024 08:34:00

Cliente - Conta atual

Agência 1535-0
Conta corrente 29742-9INSTITUTO JATOBAS
Período do extrato 01 / 2024

Lançamentos

Dt. balancete	Dt. movimento	Ag. origem	Lote	Histórico	Documento	Valor R\$	Saldo
18/11/2022		0000	00000	000 Saldo Anterior			0,00 C
31/01/2024		0000	00000	999 S A L D O			0,00 C

OBSERVAÇÕES :

Transação efetuada com sucesso por: JG046614 MILKA SELLANES GERES.
Serviço de Atendimento ao Consumidor - SAC 0800 729 0722

Ouvidoria BB 0800 729 5678
Para deficientes auditivos 0800 729 0088



Extratos - Investimentos Fundos - Mensal

G3360408111294541
04/03/2024 08:35:41

Cliente

Agência 1535-0
Conta 29742-9 INSTITUTO JATOBAS
Mês/ano referência FEVEREIRO/2024

NÃO HOUVE MOVIMENTO NO PERÍODO SOLICITADO.

Transação efetuada com sucesso por: JG046614 MILKA SELLANES GERES.

Serviço de Atendimento ao Consumidor - SAC 0800 729 0722

Ouvidoria BB 0800 729 5678

Para deficientes auditivos 0800 729 0088



Consultas - Extrato de conta corrente

G3360408111294541
04/03/2024 08:34:35

Cliente

Agência 1535-0
Conta 29742-9
Período solicitado 02 / 2024

Lançamentos

Sem lançamentos no período

Transação efetuada com sucesso por: JG046614 MILKA SELLANES GERES.

Serviço de Atendimento ao Consumidor - SAC 0800 729 0722

Ouvidoria BB 0800 729 5678

Para deficientes auditivos 0800 729 0088



Extratos - Investimentos Fundos - Mensal

G3381211259284981
12/07/2024 11:30:44

Cliente

Agência 1535-0
Conta 29742-9 INSTITUTO JATOBAS
Mês/ano referência MARCO/2024

NÃO HOUE MOVIMENTO NO PERÍODO SOLICITADO.

Transação efetuada com sucesso por: JG046614 MILKA SELLANES GERES.

Serviço de Atendimento ao Consumidor - SAC 0800 729 0722

Ouvidoria BB 0800 729 5678

Para deficientes auditivos 0800 729 0088



Consultas - Extrato de conta corrente

G3310109074098601
01/04/2024 09:24:49

Cliente - Conta atual

Agência 1535-0
Conta corrente 29742-9INSTITUTO JATOBAS
Período do extrato 03 / 2024

Lançamentos

Dt. balancete	Dt. movimento	Ag. origem	Lote	Histórico	Documento	Valor R\$	Saldo
18/11/2022		0000	00000	000 Saldo Anterior			0,00 C
31/03/2024		0000	00000	999 S A L D O			0,00 C

OBSERVAÇÕES:

Transação efetuada com sucesso por: JG046614 MILKA SELLANES GERES.
Serviço de Atendimento ao Consumidor - SAC 0800 729 0722

Ouvidoria BB 0800 729 5678
Para deficientes auditivos 0800 729 0088



Extratos - Investimentos Fundos - Mensal

G3370215030838321
02/05/2024 15:12:03

Cliente	
Agência	1535-0
Conta	29742-9 INSTITUTO JATOBAS
Mês/ano referência	ABRIL/2024

NÃO HOUVE MOVIMENTO NO PERÍODO SOLICITADO.

Transação efetuada com sucesso por: JG046614 MILKA SELLANES GERES.

Serviço de Atendimento ao Consumidor - SAC 0800 729 0722

Ouvidoria BB 0800 729 5678

Para deficientes auditivos 0800 729 0088



Consultas - Extrato de conta corrente

G3370215030838321
02/05/2024 15:11:50

Cliente - Conta atual

Agência 1535-0
Conta corrente 29742-9INSTITUTO JATOBAS
Período do extrato 04 / 2024

Lançamentos

Dt. balancete	Dt. movimento	Ag. origem	Lote	Histórico	Documento	Valor R\$	Saldo
18/11/2022		0000	00000	000 Saldo Anterior			0,00 C
30/04/2024		0000	00000	999 S A L D O			0,00 C

OBSERVAÇÕES :

Transação efetuada com sucesso por: JG046614 MILKA SELLANES GERES.
Serviço de Atendimento ao Consumidor - SAC 0800 729 0722

Ouvidoria BB 0800 729 5678
Para deficientes auditivos 0800 729 0088



Extratos - Investimentos Fundos - Mensal

G3350308422701031
03/06/2024 08:46:09

Cliente

Agência 1535-0
Conta 29742-9 INSTITUTO JATOBAS
Mês/ano referência MAIO/2024

RF Ref DI Plus Ágil - CNPJ: 5.943.661/0001-74

Data	Histórico	Valor	Valor IR Prej. Comp.	Valor IOF	Quantidade cotas	Valor cota	Saldo cotas
30/04/2024	SALDO ANTERIOR	0,00					
13/05/2024	APLICAÇÃO	61.272,75			9.236,123207	6,634033417	9.236,123207
31/05/2024	COBRANÇA DE IR		31,15		4,674050	6,664455403	9.231,449157
	Aplicação 13/05/2024		31,15		4,674050		
31/05/2024	SALDO ATUAL	61.522,58			9.231,449157		9.231,449157

Resumo do mês

SALDO ANTERIOR	0,00
APLICAÇÕES (+)	61.272,75
RESGATES (-)	0,00
RENDIMENTO BRUTO (+)	280,98
IMPOSTO DE RENDA (-)	31,15
IOF (-)	0,00
RENDIMENTO LÍQUIDO	249,83
SALDO ATUAL =	61.522,58

Valor da Cota

30/04/2024	6,615000344
31/05/2024	6,664455403

Rentabilidade

No mês	0,7476
No ano	3,9811
Últimos 12 meses	10,9380

Transação efetuada com sucesso por: JG046614 MILKA SELLANES GERES.

Serviço de Atendimento ao Consumidor - SAC 0800 729 0722

Ouvidoria BB 0800 729 5678

Para deficientes auditivos 0800 729 0088



Consultas - Extrato de conta corrente

G3350308422701031
03/06/2024 08:44:26

Cliente - Conta atual

Agência 1535-0
Conta corrente 29742-9INSTITUTO JATOBAS
Período do extrato 05 / 2024

Lançamentos

Dt. balancete	Dt. movimento	Ag. origem	Lote	Histórico	Documento	Valor R\$	Saldo
18/11/2022		0000	00000	000 Saldo Anterior			0,00 C
13/05/2024		1535	99015	870 Transferência recebida	551.535.000.029.871	61.272,75 C	
				13/05 14:51 INSTITUTO JATOBAS			
13/05/2024		0000	13049	345 BB RF Ref DI Plus Ágil	1.200.032	61.272,75 D	0,00 C
31/05/2024		0000	00000	999 S A L D O			0,00 C

Aceita Pix? É o jeito mais rápido de vender. Seu cliente paga e você recebe em segundos. Cadastre sua chave Pix PJ no BB Digital, App ou agências.

OBSERVAÇÕES:

Transação efetuada com sucesso por: JG046614 MILKA SELLANES GERES.

Serviço de Atendimento ao Consumidor - SAC 0800 729 0722

Ouvidoria BB 0800 729 5678

Para deficientes auditivos 0800 729 0088



Extratos - Investimentos Fundos - Mensal

G3330108241853891
01/07/2024 08:35:04

Cliente

Agência 1535-0
Conta 29742-9 INSTITUTO JATOBAS
Mês/ano referência JUNHO/2024

RF Ref DI Plus Ágil - CNPJ: 5.943.661/0001-74

Data	Histórico	Valor	Valor IR Prej. Comp.	Valor IOF	Quantidade cotas	Valor cota	Saldo cotas
31/05/2024	SALDO ANTERIOR	61.522,58			9.231,449157		
28/06/2024	SALDO ATUAL	61.960,92			9.231,449157		9.231,449157

Resumo do mês

SALDO ANTERIOR	61.522,58
APLICAÇÕES (+)	0,00
RESGATES (-)	0,00
RENDIMENTO BRUTO (+)	438,34
IMPOSTO DE RENDA (-)	0,00
IOF (-)	0,00
RENDIMENTO LÍQUIDO	438,34
SALDO ATUAL =	61.960,92

Valor da Cota

31/05/2024	6,664455403
28/06/2024	6,711939134

Rentabilidade

No mês	0,7124
No ano	4,7220
Últimos 12 meses	10,6143

Transação efetuada com sucesso por: JG046614 MILKA SELLANES GERES.

Serviço de Atendimento ao Consumidor - SAC 0800 729 0722

Ouvidoria BB 0800 729 5678

Para deficientes auditivos 0800 729 0088



Consultas - Extrato de conta corrente

G3330108241853891
01/07/2024 08:34:09

Cliente - Conta atual

Agência 1535-0
Conta corrente 29742-9INSTITUTO JATOBAS
Período do extrato 06 / 2024

Lançamentos

Dt. balancete	Dt. movimento	Ag. origem	Lote	Histórico	Documento	Valor R\$	Saldo
13/05/2024		0000	00000 000	Saldo Anterior			0,00 C
10/06/2024		0079	99015 870	Transferência recebida	550.079.000.073.265	20.424,25 C	
				10/06 09:42 PREF.MUN.PARDINHO			
10/06/2024		0000	13113 435	Tarifa Pacote de Serviços	881.621.100.856.121	72,00 D	20.352,25 C
				Cobrança referente 10/06/2024			
30/06/2024		0000	00000 999	S A L D O			20.352,25 C

O LigaPJ agora esta disponivel no App PJ BB!
Conteudos exclusivos pro seu negocio crescer.
Acesse e conheca

OBSERVAÇÕES:

Transação efetuada com sucesso por: JG046614 MILKA SELLANES GERES.
Serviço de Atendimento ao Consumidor - SAC 0800 729 0722

Ouvidoria BB 0800 729 5678
Para deficientes auditivos 0800 729 0088



Extratos - Investimentos Fundos - Mensal

G3370109576079101
01/08/2024 10:01:33

Cliente

Agência 1535-0
Conta 29742-9 INSTITUTO JATOBAS
Mês/ano referência JULHO/2024

RF Ref DI Plus Ágil - CNPJ: 5.943.661/0001-74

Data	Histórico	Valor	Valor IR Prej. Comp.	Valor IOF	Quantidade cotas	Valor cota	Saldo cotas
28/06/2024	SALDO ANTERIOR	61.960,92			9.231,449157		
01/07/2024	APLICAÇÃO	20.352,25			3.031,179738	6,714299960	12.262,628895
12/07/2024	APLICAÇÃO	20.424,25			3.032,183132	6,735823368	15.294,812027
12/07/2024	RESGATE	72,00	0,20		10,718808	6,735823368	15.284,093219
	Aplicação 13/05/2024	72,00	0,20		10,718808		
19/07/2024	RESGATE	3.600,00	11,89		535,272774	6,747755859	14.748,820445
	Aplicação 13/05/2024	3.600,00	11,89		535,272774		
25/07/2024	RESGATE	2.124,00	7,68		315,463913	6,757286381	14.433,356532
	Aplicação 13/05/2024	2.124,00	7,68		315,463913		
30/07/2024	RESGATE	786,14	3,03		116,663638	6,764489873	14.316,692894
	Aplicação 13/05/2024	786,14	3,03		116,663638		
31/07/2024	RESGATE	3,97	0,01		0,588158	6,766885708	14.316,104736
	Aplicação 13/05/2024	3,97	0,01		0,588158		
31/07/2024	SALDO ATUAL	96.875,44			14.316,104736		14.316,104736

Resumo do mês

SALDO ANTERIOR	61.960,92
APLICAÇÕES (+)	40.776,50
RESGATES (-)	6.586,11
RENDIMENTO BRUTO (+)	746,94
IMPOSTO DE RENDA (-)	22,81
IOF (-)	0,00
RENDIMENTO LÍQUIDO	724,13
SALDO ATUAL =	96.875,44

Valor da Cota

28/06/2024	6,711939134
31/07/2024	6,766885708

Rentabilidade

No mês	0,8186
No ano	5,5793
Últimos 12 meses	10,4370

Transação efetuada com sucesso por: JG046614 MILKA SELLANES GERES.

Serviço de Atendimento ao Consumidor - SAC 0800 729 0722

Ouvidoria BB 0800 729 5678

Para deficientes auditivos 0800 729 0088



Consultas - Extrato de conta corrente

G3370109576079101
01/08/2024 10:00:55

Cliente - Conta atual

Agência 1535-0
Conta corrente 29742-9INSTITUTO JATOBAS
Período do extrato 07 / 2024

Lançamentos

Dt. balancete	Dt. movimento	Ag. origem	Lote	Histórico	Documento	Valor R\$	Saldo
10/06/2024		0000	00000 000	Saldo Anterior			20.352,25 C
01/07/2024		0000	13049 345	BB RF Ref DI Plus Ágil	1.200.032	20.352,25 D	0,00 C
10/07/2024		0079	99015 870	Transferência recebida	550.079.000.073.265	20.424,25 C	
				10/07 11:32 PREF.MUN.PARDINHO			
10/07/2024		0000	13113 435	Tarifa Pacote de Serviços	881.921.201.352.626	72,00 D	20.352,25 C
				Cobrança referente 10/07/2024			
12/07/2024		0000	13049 345	BB RF Ref DI Plus Ágil	1.200.032	20.424,25 D	
12/07/2024		0000	00000 791	Resgate Fundo	32	72,00 C	0,00 C
				BB RF Ref DI Plus Ágil			
19/07/2024		0000	13105 144	Pix - Agendamento	71.901	3.000,00 D	
				19/07 05:42 53.548.652 ANA KAROLINE BE			
19/07/2024		0000	13105 393	TED Transf.Eletr.Disponiv	71.902	600,00 D	
				260 0001 053548652000121 53.548.652 AN			
19/07/2024		0000	00000 791	Resgate Fundo	32	3.600,00 C	0,00 C
				BB RF Ref DI Plus Ágil			
25/07/2024		0000	14049 855	BB RF Ref DI Plus Ágil	1.200.032	2.124,00 C	
25/07/2024		0000	13105 109	Pagamento de Boleto	72.501	2.124,00 D	0,00 C
				TICKET SERVICOS S/A			
30/07/2024		0000	14049 855	BB RF Ref DI Plus Ágil	1.200.032	786,14 C	
30/07/2024		0000	13105 144	Pix - Enviado	73.001	384,80 D	
				30/07 08:25 JOSIANE ALVES DA SILVA			
30/07/2024		0000	13105 144	Pix - Enviado	73.002	401,34 D	0,00 C
				30/07 08:27 FATIMA DE OLIVEIRA SILVA			
31/07/2024		0000	13113 258	Tarifa Pix Enviado	892.131.200.075.373	3,97 D	
				Tar. agrupadas - ocorrencia 30/07/2024			
31/07/2024		0000	00000 791	Resgate Fundo	32	3,97 C	
31/07/2024		0000	00000 999	S A L D O			0,00 C

OBSERVAÇÕES:

Transação efetuada com sucesso por: JG046614 MILKA SELLANES GERES.

Serviço de Atendimento ao Consumidor - SAC 0800 729 0722

Ouvidoria BB 0800 729 5678

Para deficientes auditivos 0800 729 0088



Extratos - Investimentos Fundos - Mensal

G3310209093784501
02/09/2024 09:16:13

Cliente

Agência 1535-0
Conta 29742-9 INSTITUTO JATOBAS
Mês/ano referência AGOSTO/2024

RF Ref DI Plus Ágil - CNPJ: 5.943.661/0001-74

Data	Histórico	Valor	Valor IR Prej. Comp.	Valor IOF	Quantidade cotas	Valor cota	Saldo cotas
31/07/2024	SALDO ANTERIOR	96.875,44			14.316,104736		
05/08/2024	RESGATE	1.421,00	5,93		210,642669	6,774173565	14.105,462067
	Aplicação 13/05/2024	1.421,00	5,93		210,642669		
16/08/2024	APLICAÇÃO	20.350,45			2.994,631115	6,795645010	17.100,093182
20/08/2024	RESGATE	14.408,00	72,50		2.129,371322	6,800363962	14.970,721860
	Aplicação 13/05/2024	14.408,00	72,50		2.129,371322		
21/08/2024	RESGATE	30,00	0,15		4,431948	6,802877834	14.966,289912
	Aplicação 13/05/2024	30,00	0,15		4,431948		
30/08/2024	RESGATE	2.943,60	16,71		434,055128	6,820124474	14.532,234784
	Aplicação 13/05/2024	2.943,60	16,71		434,055128		
30/08/2024	SALDO ATUAL	99.111,65			14.532,234784		14.532,234784

Resumo do mês

SALDO ANTERIOR	96.875,44
APLICAÇÕES (+)	20.350,45
RESGATES (-)	18.802,60
RENDIMENTO BRUTO (+)	783,65
IMPOSTO DE RENDA (-)	95,29
IOF (-)	0,00
RENDIMENTO LÍQUIDO	688,36
SALDO ATUAL =	99.111,65

Valor da Cota

31/07/2024	6,766885708
30/08/2024	6,820124474

Rentabilidade

No mês	0,7867
No ano	6,4099
Últimos 12 meses	10,1388

Transação efetuada com sucesso por: JG046614 MILKA SELLANES GERES.

Serviço de Atendimento ao Consumidor - SAC 0800 729 0722

Ouvidoria BB 0800 729 5678

Para deficientes auditivos 0800 729 0088



Consultas - Extrato de conta corrente

G3310209093784501
02/09/2024 09:15:36

Cliente - Conta atual

Agência 1535-0
Conta corrente 29742-9INSTITUTO JATOBAS
Período do extrato 08 / 2024

Lançamentos

Dt. balancete	Dt. movimento	Ag. origem	Lote	Histórico	Documento	Valor R\$	Saldo
31/07/2024		0000	00000 000	Saldo Anterior			0,00 C
05/08/2024		0000	14049 855	BB RF Ref DI Plus Ágil	1.200.032	1.421,00 C	
05/08/2024		0000	13105 144	Pix - Enviado	80.501	160,00 D	
				05/08 10:28 M DOORS PORTAS E JANELAS			
05/08/2024		0000	13105 144	Pix - Enviado	80.502	900,00 D	
				05/08 10:30 CARLOS HENRIQUE S. D. 1214			
05/08/2024		0000	13105 109	Pagamento de Boleto	80.503	361,00 D	0,00 C
				J.A. COMERCIO DE TINTAS LTDA			
09/08/2024		0079	99015 870	Transferência recebida	550.079.000.073.265	20.424,25 C	20.424,25 C
				09/08 09:07 PREF.MUN.PARDINHO			
12/08/2024		0000	13113 435	Tarifa Pacote de Serviços	882.251.100.368.171	73,80 D	20.350,45 C
				Cobrança referente 12/08/2024			
16/08/2024		0000	13049 345	BB RF Ref DI Plus Ágil	1.200.032	20.350,45 D	0,00 C
20/08/2024		0000	14049 855	BB RF Ref DI Plus Ágil	1.200.032	14.408,00 C	
20/08/2024		0000	13105 109	Pagamento de Boleto	82.001	1.508,00 D	
				TICKET SERVICOS S/A			
20/08/2024		0000	13105 144	Pix - Enviado	82.002	800,00 D	
				20/08 08:35 DAVID RAMOS SIMEAO			
20/08/2024		0000	13105 144	Pix - Enviado	82.003	3.000,00 D	
				20/08 08:40 ARNALDO SILVA P			
20/08/2024		0000	13105 144	Pix - Enviado	82.004	3.600,00 D	
				20/08 08:43 53.548.652 ANA KAROLINE BE			
20/08/2024		0000	13105 144	Pix - Enviado	82.005	5.500,00 D	0,00 C
				20/08 08:47 VICEDOMINI PLANEJAMENTO E			
21/08/2024		0000	13113 258	Tarifa Pix Enviado	872.341.200.079.743	30,00 D	
				Tar. agrupadas - ocorrencia 20/08/2024			
21/08/2024		0000	00000 791	Resgate Fundo	32	30,00 C	0,00 C
				BB RF Ref DI Plus Agil			
30/08/2024		0000	14049 855	BB RF Ref DI Plus Ágil	1.200.032	2.943,60 C	
30/08/2024		0000	13105 144	Pix - Enviado	83.001	1.440,78 D	
				30/08 08:44 JOSIANE ALVES DA SILVA			
30/08/2024		0000	13105 144	Pix - Enviado	83.002	1.502,82 D	0,00 C
				30/08 08:46 FATIMA DE OLIVEIRA SILVA			
31/08/2024		0000	00000 999	S A L D O			0,00 C

OBSERVAÇÕES:

Transação efetuada com sucesso por: JG046614 MILKA SELLANES GERES.
Serviço de Atendimento ao Consumidor - SAC 0800 729 0722

Ouvidoria BB 0800 729 5678
Para deficientes auditivos 0800 729 0088



Extratos - Investimentos Fundos - Mensal

G3320108202135311
01/10/2024 08:37:31

Cliente

Agência 1535-0
Conta 29742-9 INSTITUTO JATOBAS
Mês/ano referência SETEMBRO/2024

RF Ref DI Plus Ágil - CNPJ: 5.943.661/0001-74

Data	Histórico	Valor	Valor IR	Prej. Comp.	Valor IOF	Quantidade cotas	Valor cota	Saldo cotas
30/08/2024	SALDO ANTERIOR	99.111,65				14.532,234784		
02/09/2024	RESGATE	20,00	0,11			2,947533	6,822654422	14.529,287251
	Aplicação 13/05/2024	20,00	0,11			2,947533		
19/09/2024	APLICAÇÃO	9.602,45				1.400,958293	6,854201186	15.930,245544
27/09/2024	RESGATE	2.943,60	21,37			431,641354	6,869059168	15.498,604190
	Aplicação 13/05/2024	2.943,60	21,37			431,641354		
30/09/2024	SALDO ATUAL	106.500,26				15.498,604190		15.498,604190

Resumo do mês

SALDO ANTERIOR	99.111,65
APLICAÇÕES (+)	9.602,45
RESGATES (-)	2.963,60
RENDIMENTO BRUTO (+)	771,24
IMPOSTO DE RENDA (-)	21,48
IOF (-)	0,00
RENDIMENTO LÍQUIDO	749,76
SALDO ATUAL =	106.500,26

Valor da Cota

30/08/2024	6,820124474
30/09/2024	6,871603331

Rentabilidade

No mês	0,7548
No ano	7,2131
Últimos 12 meses	9,9799

Transação efetuada com sucesso por: JG046614 MILKA SELLANES GERES.
Serviço de Atendimento ao Consumidor - SAC 0800 729 0722

Ouvidoria BB 0800 729 5678
Para deficientes auditivos 0800 729 0088



Consultas - Extrato de conta corrente

G3320108202135311
01/10/2024 08:37:08

Cliente - Conta atual

Agência 1535-0
Conta corrente 29742-9INSTITUTO JATOBAS
Período do extrato 09 / 2024

Lançamentos

Dt. balancete	Dt. movimento	Ag. origem	Lote	Histórico	Documento	Valor R\$	Saldo
30/08/2024		0000	00000 000	Saldo Anterior			0,00 C
02/09/2024		0000	13113 258	Tarifa Pix Enviado	832.461.100.261.845	20,00 D	
				Tar. agrupadas - ocorrencia 30/08/2024			
02/09/2024		0000	00000 791	Resgate Fundo	32	20,00 C	0,00 C
				BB RF Ref DI Plus Agil			
10/09/2024		0079	99015 870	Transferência recebida	550.079.000.073.265	20.424,25 C	
				10/09 08:22 PREF.MUN.PARDINHO			
10/09/2024		0000	13113 435	Tarifa Pacote de Serviços	842.541.100.926.052	73,80 D	20.350,45 C
				Cobrança referente 10/09/2024			
19/09/2024		0000	13049 345	BB RF Ref DI Plus Ágil	1.200.032	9.602,45 D	
19/09/2024		0000	13105 144	Pix - Enviado	91.901	3.600,00 D	7.148,00 C
				19/09 15:10 53.548.652 ANA KAROLINE BE			
20/09/2024		0000	13105 109	Pagamento de Boleto	92.001	1.648,00 D	
				TICKET SERVICOS S/A			
20/09/2024		0000	13105 144	Pix - Agendamento	92.002	3.000,00 D	
				20/09 05:51 ARNALDO SILVA P			
20/09/2024		0000	13105 144	Pix - Agendamento	92.004	2.500,00 D	0,00 C
				20/09 05:51 CONEXAO BRASIL COMUNICAC			
27/09/2024		0000	14049 855	BB RF Ref DI Plus Ágil	1.200.032	2.943,60 C	2.943,60 C
30/09/2024		0000	13105 144	Pix - Agendamento	93.001	1.502,82 D	
				30/09 05:31 FATIMA DE OLIVEIRA SILVA			
30/09/2024		0000	13105 144	Pix - Agendamento	93.002	1.440,78 D	
				30/09 05:31 JOSIANE ALVES DA SILVA			
30/09/2024		0000	00000 999	S A L D O			0,00 C

OBSERVAÇÕES:

Transação efetuada com sucesso por: JG046614 MILKA SELLANES GERES.
Serviço de Atendimento ao Consumidor - SAC 0800 729 0722

Ouvidoria BB 0800 729 5678
Para deficientes auditivos 0800 729 0088



Extratos - Investimentos Fundos - Mensal

G3340109174328481
01/11/2024 09:24:12

Cliente	
Agência	1535-0
Conta	29742-9 INSTITUTO JATOBAS
Mês/ano referência	OUTUBRO/2024

RF Ref DI Plus Ágil - CNPJ: 5.943.661/0001-74

Data	Histórico	Valor	Valor IR Prej. Comp.	Valor IOF	Quantidade cotas	Valor cota	Saldo cotas
30/09/2024	SALDO ANTERIOR	106.500,26			15.498,604190		
01/10/2024	RESGATE	20,00	0,14		2,929836	6,874103758	15.495,674354
	Aplicação 13/05/2024	20,00	0,14		2,929836		
02/10/2024	RESGATE	264,38	1,98		38,734009	6,876644191	15.456,940345
	Aplicação 13/05/2024	264,38	1,98		38,734009		
04/10/2024	RESGATE	969,99	7,45		142,022240	6,882302384	15.314,918105
	Aplicação 13/05/2024	969,99	7,45		142,022240		
07/10/2024	RESGATE	22.478,45	174,74		3.290,192249	6,885065761	12.024,725856
	Aplicação 13/05/2024	22.478,45	174,74		3.290,192249		
08/10/2024	RESGATE	10,00	0,07		1,462002	6,887817284	12.023,263854
	Aplicação 13/05/2024	10,00	0,07		1,462002		
11/10/2024	APLICAÇÃO	20.017,23			2.903,209142	6,894863243	14.926,472996
14/10/2024	RESGATE	3.278,04	26,74		479,159803	6,897030973	14.447,313193
	Aplicação 13/05/2024	3.278,04	26,74		479,159803		
15/10/2024	RESGATE	14,41	0,11		2,104426	6,899745285	14.445,208767
	Aplicação 13/05/2024	14,41	0,11		2,104426		
18/10/2024	RESGATE	19.077,63	136,17		2.782,019774	6,906421077	11.663,188993
	Aplicação 13/05/2024	7.417,25	62,73		1.083,047347		
	Aplicação 01/07/2024	11.660,38	73,44		1.698,972427		
21/10/2024	RESGATE	64,41	0,41		9,381821	6,909106371	11.653,807172
	Aplicação 01/07/2024	64,41	0,41		9,381821		
28/10/2024	RESGATE	4.083,39	27,76		593,915461	6,922113116	11.059,891711
	Aplicação 01/07/2024	4.083,39	27,76		593,915461		
29/10/2024	RESGATE	1.120,00	7,70		162,856773	6,924489391	10.897,034938
	Aplicação 01/07/2024	1.120,00	7,70		162,856773		
30/10/2024	RESGATE	2.953,60	20,55		429,350991	6,927083109	10.467,683947
	Aplicação 01/07/2024	2.953,60	20,55		429,350991		
31/10/2024	SALDO ATUAL	72.538,07			10.467,683947		10.467,683947

Resumo do mês

SALDO ANTERIOR	106.500,26
APLICAÇÕES (+)	20.017,23
RESGATES (-)	54.334,30
RENDIMENTO BRUTO (+)	758,70
IMPOSTO DE RENDA (-)	403,82
IOF (-)	0,00
RENDIMENTO LÍQUIDO	354,88
SALDO ATUAL =	72.538,07

Valor da Cota

30/09/2024	6,871603331
31/10/2024	6,929715092

Rentabilidade

No mês	0,8456
No ano	8,1198
Últimos 12 meses	9,9185

Transação efetuada com sucesso por: JG046614 MILKA SELLANES GERES.

Serviço de Atendimento ao Consumidor - SAC 0800 729 0722

Ouvidoria BB 0800 729 5678

Para deficientes auditivos 0800 729 0088



Consultas - Extrato de conta corrente

G3340109174328481
01/11/2024 09:23:01

Cliente - Conta atual

Agência 1535-0
Conta corrente 29742-9INSTITUTO JATOBAS
Período do extrato 10 / 2024

Lançamentos

Dt. balancete	Dt. movimento	Ag. origem	Lote	Histórico	Documento	Valor R\$	Saldo
30/09/2024		0000	00000 000	Saldo Anterior			0,00 C
01/10/2024		0000	13113 258	Tarifa Pix Enviado	872.751.200.168.154	20,00 D	
				Tar. agrupadas - ocorrencia 30/09/2024			
01/10/2024		0000	00000 791	Resgate Fundo	32	20,00 C	0,00 C
				BB RF Ref DI Plus Agil			
02/10/2024		0000	13105 144	Pix - Enviado	100.201	264,38 D	
				02/10 15:41 KABUM COMERCIO ELETRONICO			
02/10/2024		0000	00000 791	Resgate Fundo	32	264,38 C	0,00 C
				BB RF Ref DI Plus Agil			
04/10/2024		0000	13105 144	Pix - Enviado	100.401	969,99 D	
				04/10 15:21 Pix Marketplace			
04/10/2024		0000	00000 791	Resgate Fundo	32	969,99 C	0,00 C
				BB RF Ref DI Plus Agil			
07/10/2024		0000	13105 109	Pagamento de Boleto	100.701	6.211,45 D	
				PERES SISTEMA DE SEGURANCA LTD			
07/10/2024		0000	13105 144	Pix - Enviado	100.702	225,00 D	
				07/10 09:41 CONEXAO BRASIL COMUNICAC			
07/10/2024		0000	13105 144	Pix - Enviado	100.703	370,00 D	
				07/10 09:45 ALESSANDRA REGINA BATISTA			
07/10/2024		0000	13105 144	Pix - Enviado	100.704	10.000,00 D	
				07/10 10:59 M VALDY LOPES FERREIRA JU			
07/10/2024		0000	13105 393	TED Transf.Eletr.Disponiv	100.705	5.000,00 D	
				341 0061 005262417000146 M. VALDY LOPE			
07/10/2024		0000	13105 144	Pix - Enviado	100.706	672,00 D	
				07/10 15:49 PIX Marketplace			
07/10/2024		0000	00000 791	Resgate Fundo	32	22.478,45 C	0,00 C
				BB RF Ref DI Plus Agil			
08/10/2024		0000	13113 258	Tarifa Pix Enviado	892.821.200.068.457	10,00 D	
				Tar. agrupadas - ocorrencia 07/10/2024			
08/10/2024		0000	00000 791	Resgate Fundo	32	10,00 C	0,00 C
				BB RF Ref DI Plus Agil			
10/10/2024		0079	99015 870	Transferência recebida	550.079.000.073.265	20.424,25 C	
				10/10 10:40 PREF.MUN.PARDINHO			
10/10/2024		0000	13113 435	Tarifa Pacote de Serviços	882.841.201.338.015	73,80 D	20.350,45 C
				Cobrança referente 10/10/2024			
11/10/2024		0000	13049 345	BB RF Ref DI Plus Ágil	1.200.032	20.017,23 D	
11/10/2024		0000	13105 144	Pix - Enviado	101.101	333,22 D	0,00 C
				11/10 13:59 PIX Marketplace			
14/10/2024		0000	13105 109	Pagamento de Boleto	101.401	569,00 D	
14/10/2024		0000	13105 144	Pix - Enviado	101.402	2.263,39 D	
				14/10 16:17 INSTITUTO JATOBAS			
14/10/2024		0000	13105 144	Pix - Enviado	101.403	445,65 D	
				14/10 16:17 INSTITUTO JATOBAS			
14/10/2024		0000	00000 791	Resgate Fundo	32	3.278,04 C	0,00 C
				BB RF Ref DI Plus Agil			
15/10/2024		0000	13113 258	Tarifa Pix Enviado	882.891.200.084.131	14,41 D	
				Tar. agrupadas - ocorrencia 14/10/2024			
15/10/2024		0000	00000 791	Resgate Fundo	32	14,41 C	0,00 C
				BB RF Ref DI Plus Agil			
18/10/2024		0000	14397 821	Pix - Recebido	292.738.263.161.231	345,57 C	

18/10 14:50 07362917000185 INSTITUTO J						
18/10/2024	0000	13105 144 Pix - Enviado		101.801	1.200,00 D	
18/10 10:15 DAVID RAMOS SIMEAO						
18/10/2024	0000	13105 144 Pix - Enviado		101.802	3.000,00 D	
18/10 10:18 ARNALDO SILVA PEREIRA 3957						
18/10/2024	0000	13105 109 Pagamento de Boleto		101.803	760,00 D	
NU PAGAMENTOS SA						
18/10/2024	0000	13105 144 Pix - Enviado		101.804	3.600,00 D	
18/10 10:27 53.548.652 ANA KAROLINE BE						
18/10/2024	0000	13105 109 Pagamento de Boleto		101.805	35,00 D	
NU PAGAMENTOS SA						
18/10/2024	0000	13105 144 Pix - Enviado		101.806	4.000,00 D	
18/10 10:34 VAI OUVINDO PRODUcoes MUSI						
18/10/2024	0000	13105 144 Pix - Enviado		101.807	59,20 D	
18/10 10:37 LOJA DO SOL						
18/10/2024	0000	13105 144 Pix - Enviado		101.808	2.500,00 D	
18/10 10:40 CONEXAO BRASIL COMUNICAC						
18/10/2024	0000	13105 144 Pix - Enviado		101.809	2.500,00 D	
18/10 10:45 GILMAR PEREIRA DE SOUZA 24						
18/10/2024	0000	13105 144 Pix - Enviado		101.810	345,00 D	
18/10 10:54 ALESSANDRA REGINA BATISTA						
18/10/2024	0000	13105 109 Pagamento de Boleto		101.811	1.424,00 D	
TICKET SERVICOS S/A						
18/10/2024	0000	00000 791 Resgate Fundo		32	19.077,63 C	0,00 C
BB RF Ref DI Plus Agil						
21/10/2024	0000	13113 258 Tarifa Pix Enviado	832.951.100.628.563		64,41 D	
Tar. agrupadas - ocorrencia 18/10/2024						
21/10/2024	0000	00000 791 Resgate Fundo		32	64,41 C	0,00 C
BB RF Ref DI Plus Agil						
28/10/2024	0000	13105 144 Pix - Enviado		102.801	1.820,00 D	
28/10 09:31 CRISTHIAN STANGE						
28/10/2024	0000	13105 144 Pix - Enviado		102.802	2.263,39 D	
28/10 14:43 INSTITUTO JATOBAS						
28/10/2024	0000	00000 791 Resgate Fundo		32	4.083,39 C	0,00 C
BB RF Ref DI Plus Agil						
29/10/2024	0000	13105 144 Pix - Agendamento		102.901	1.100,00 D	
29/10 06:15 ARNALDO SILVA PEREIRA 3957						
29/10/2024	0000	13113 258 Tarifa Pix Enviado	893.031.200.074.234		20,00 D	
Tar. agrupadas - ocorrencia 28/10/2024						
29/10/2024	0000	00000 791 Resgate Fundo		32	1.120,00 C	0,00 C
BB RF Ref DI Plus Agil						
30/10/2024	0000	13105 144 Pix - Enviado		103.001	1.502,82 D	
30/10 08:03 FATIMA DE OLIVEIRA SILVA						
30/10/2024	0000	13105 144 Pix - Enviado		103.002	1.440,78 D	
30/10 08:05 JOSIANE ALVES DA SILVA						
30/10/2024	0000	13113 258 Tarifa Pix Enviado	893.041.200.074.978		10,00 D	
Tar. agrupadas - ocorrencia 29/10/2024						
30/10/2024	0000	00000 791 Resgate Fundo		32	2.953,60 C	0,00 C
BB RF Ref DI Plus Agil						
31/10/2024	0000	14397 821 Pix - Recebido	303.935.961.315.881		569,00 C	
31/10 13:53 07362917000266 INSTITUTO J						
31/10/2024	0000	14397 821 Pix - Recebido	311.530.211.566.672		182,62 C	
31/10 15:30 07362917000185 INSTITUTO J						
31/10/2024	0000	13113 258 Tarifa Pix Enviado	863.051.200.078.394		20,00 D	
Tar. agrupadas - ocorrencia 30/10/2024						
31/10/2024	0000	00000 999 S A L D O				731,62 C

OBSERVAÇÕES:

Transação efetuada com sucesso por: JG046614 MILKA SELLANES GERES.
Serviço de Atendimento ao Consumidor - SAC 0800 729 0722

Ouvidoria BB 0800 729 5678
Para deficientes auditivos 0800 729 0088



Extratos - Investimentos Fundos - Mensal

G3340210178260591
02/12/2024 10:23:30

Cliente	
Agência	1535-0
Conta	29742-9 INSTITUTO JATOBAS
Mês/ano referência	NOVEMBRO/2024

RF Ref DI Plus Ágil - CNPJ: 5.943.661/0001-74								
Data	Histórico	Valor	Valor IR Prej. Comp.	Valor IOF	Quantidade cotas	Valor cota	Saldo cotas	
31/10/2024	SALDO ANTERIOR	72.538,07			10.467,683947			
04/11/2024	RESGATE	3.260,78	21,85		473,353143	6,934843574	9.994,330804	
	Aplicação 01/07/2024	941,23	6,78		136,702265			
	Aplicação 12/07/2024	2.319,55	15,07		336,650878			
05/11/2024	RESGATE	3.563,04	23,43		516,983930	6,937294941	9.477,346874	
	Aplicação 12/07/2024	3.563,04	23,43		516,983930			
06/11/2024	RESGATE	10,00	0,06		1,449592	6,939884826	9.475,897282	
	Aplicação 12/07/2024	10,00	0,06		1,449592			
21/11/2024	RESGATE	6.922,91	51,40		1.001,487384	6,963951926	8.474,409898	
	Aplicação 12/07/2024	6.922,91	51,40		1.001,487384			
26/11/2024	APLICAÇÃO	17.120,00			2.455,562226	6,971926761	10.929,972124	
28/11/2024	RESGATE	2.007,02	15,74		289,908396	6,977238416	10.640,063728	
	Aplicação 12/07/2024	2.007,02	15,74		289,908396			
29/11/2024	RESGATE	4.087,26	3,91		586,132593	6,979939440	10.053,931135	
	Aplicação 12/07/2024	4.087,26	3,91		586,132593			
29/11/2024	COBRANÇA DE IR		234,08		33,536108	6,979939440	10.020,395027	
	Aplicação 12/07/2024		42,76		6,126128			
	Aplicação 16/08/2024		108,76		15,581797			
	Aplicação 19/09/2024		34,47		4,938438			
	Aplicação 11/10/2024		47,83		6,852495			
	Aplicação 26/11/2024		0,26		0,037250			
29/11/2024	SALDO ATUAL	69.941,75			10.020,395027		10.020,395027	

Resumo do mês	
SALDO ANTERIOR	72.538,07
APLICAÇÕES (+)	17.120,00
RESGATES (-)	19.851,01
RENDIMENTO BRUTO (+)	485,16
IMPOSTO DE RENDA (-)	350,47
IOF (-)	0,00
RENDIMENTO LÍQUIDO	134,69
SALDO ATUAL =	69.941,75

Valor da Cota	
31/10/2024	6,929715092
29/11/2024	6,979939440

Rentabilidade	
No mês	0,7247
No ano	8,9034
Últimos 12 meses	9,7994

Transação efetuada com sucesso por: JG046614 MILKA SELLANES GERES.

Serviço de Atendimento ao Consumidor - SAC 0800 729 0722

Ouvidoria BB 0800 729 5678

Para deficientes auditivos 0800 729 0088



Consultas - Extrato de conta corrente

G3340210178260591
02/12/2024 10:22:52

Cliente - Conta atual

Agência 1535-0
Conta corrente 29742-9INSTITUTO JATOBAS
Período do extrato 11 / 2024

Lançamentos

Dt. balancete	Dt. movimento	Ag. origem	Lote	Histórico	Documento	Valor R\$	Saldo
31/10/2024		0000	00000 000	Saldo Anterior			731,62 C
04/11/2024		0000	13105 144	Pix - Enviado	110.401	3.992,40 D	
				04/11 16:43 MDPF MARCENARIA E AMBIENTE			
04/11/2024		0000	00000 791	Resgate Fundo	32	3.260,78 C	0,00 C
				BB RF Ref DI Plus Agil			
05/11/2024		0000	13105 144	Pix - Agendamento	110.501	170,00 D	
				05/11 05:42 ALESSANDRA REGINA BATISTA			
05/11/2024		0000	13105 144	Pix - Agendamento	110.502	45,00 D	
				05/11 05:42 ALESSANDRA REGINA BATISTA			
05/11/2024		0000	13105 109	Pagamento de Boleto	110.503	199,90 D	
				MOBLY M I M LTDA			
05/11/2024		0000	13105 109	Pagamento de Boleto	110.504	219,92 D	
				DEONIDE FAT BASQ PER BOTUC ME			
05/11/2024		0000	13105 109	Pagamento de Boleto	110.505	76,00 D	
				CASA FUSCO MATERIAIS P CONSTRU			
05/11/2024		0000	13105 144	Pix - Agendamento	110.506	2.330,00 D	
				05/11 05:42 FERNANDA ALINE ALMEIDA MOR			
05/11/2024		0000	13105 109	Pagamento de Boleto	110.507	522,22 D	
				KALUNGA SA			
05/11/2024		0000	00000 791	Resgate Fundo	32	3.563,04 C	0,00 C
				BB RF Ref DI Plus Agil			
06/11/2024		0000	13113 258	Tarifa Pix Enviado	893.111.200.065.348	10,00 D	
				Tar. agrupadas - ocorrencia 05/11/2024			
06/11/2024		0000	00000 791	Resgate Fundo	32	10,00 C	0,00 C
				BB RF Ref DI Plus Agil			
08/11/2024		0079	99015 870	Transferência recebida	550.079.000.073.265	20.424,25 C	20.424,25 C
				08/11 09:17 PREF.MUN.PARDINHO			
11/11/2024		0000	13113 435	Tarifa Pacote de Serviços	883.161.102.065.782	73,80 D	20.350,45 C
				Cobrança referente 11/11/2024			
13/11/2024		0000	13105 109	Pagamento de Boleto	111.301	300,00 D	
				MERCADO PAGO INST PAG LTDA			
13/11/2024		0000	13105 144	Pix - Enviado	111.302	1.457,50 D	18.592,95 C
				13/11 09:35 THAIS CORDEIRO ALVES 32047			
18/11/2024		0000	13105 109	Pagamento de Boleto	111.801	289,00 D	
				MERCADO PAGO INST PAG LTDA			
18/11/2024		0000	13105 109	Pagamento de Boleto	111.802	798,00 D	
				MERCADO PAGO INST PAG LTDA			
18/11/2024		0000	13113 258	Tarifa Pix Enviado	833.231.200.169.616	10,00 D	17.495,95 C
				Tar. agrupadas - ocorrencia 13/11/2024			
21/11/2024		0000	14397 900	Pix - Rejeitado	211.346.501.291.472	1.100,00 C	
				21/11 13:46 PIX NAO EFETUADO. ERRO NO			
21/11/2024		0000	14397 900	Pix - Rejeitado	322.074.854.657.931	1.100,00 C	
				21/11 13:44 Pix não efetuado. Erro no			
21/11/2024		0000	13105 109	Pagamento de Boleto	112.101	1.750,00 D	
				PAGAR.ME PAGAMENTOS			
21/11/2024		0000	13105 144	Pix - Enviado	112.102	1.200,00 D	
				21/11 11:36 David Ramos Simeao			
21/11/2024		0000	13105 393	TED Transf.Eletr.Disponiv	112.103	3.600,00 D	
				260 0001 053548652000121 53.548.652 AN			
21/11/2024		0000	13105 109	Pagamento de Boleto	112.104	320,00 D	
				SMART PRINT GRAFICA DIGITAL LT			

21/11/2024	0000	13105 393 TED Transf.Eletr.Disponiv	112.105	2.500,00 D	
		341 0384 004387702000120 CONEXAO BRASI			
21/11/2024	0000	13105 144 Pix - Enviado	112.106	255,00 D	
		21/11 13:36 Arte Essência Full Fraganc			
21/11/2024	0000	13105 144 Pix - Enviado	112.107	290,00 D	
		21/11 13:37 Vinicius De Melo Suman 396			
21/11/2024	0000	13105 144 Pix - Enviado	112.108	3.000,00 D	
		21/11 13:38 Arnaldo Silva Pereira 3957			
21/11/2024	0000	13105 144 Pix - Enviado	112.109	5.500,00 D	
		21/11 13:39 Vicedomini Planejamento E			
21/11/2024	0000	13105 144 Pix - Enviado	112.110	910,00 D	
		21/11 13:41 Fabiana De Fátima Monteiro			
21/11/2024	0000	13105 144 Pix - Enviado	112.111	400,00 D	
		21/11 13:42 Rodeo Store			
21/11/2024	0000	13105 144 Pix - Enviado	112.112	783,80 D	
		21/11 13:43 A Casa Dos Anjos			
21/11/2024	0000	13105 144 Pix - Enviado	112.113	1.100,00 D	
		21/11 13:44 Wesley Claudio Tenore Do C			
21/11/2024	0000	13105 144 Pix - Enviado	112.114	1.100,00 D	
		21/11 13:46 Wesley Claudio Tenore Do C			
21/11/2024	0000	13105 144 Pix - Enviado	112.115	2.000,00 D	
		21/11 13:48 Peres Sistema De Segurança			
21/11/2024	0000	13105 144 Pix - Enviado	112.116	1.075,47 D	
		21/11 14:48 Wesley Claudio Tenore Do C			
21/11/2024	0000	13105 109 Pagamento de Boleto	112.117	809,99 D	
		MULTIFLEX			
21/11/2024	0000	13113 310 Tar DOC/TED Eletrônico	833.261.100.216.491	12,30 D	
		Cobrança referente 21/11/2024			
21/11/2024	0000	13113 310 Tar DOC/TED Eletrônico	833.261.100.216.492	12,30 D	
		Cobrança referente 21/11/2024			
21/11/2024	0000	00000 791 Resgate Fundo	32	6.922,91 C	0,00 C
		BB RF Ref DI Plus Agil			
22/11/2024	0079	99015 870 Transferência recebida	550.079.000.073.265	20.424,25 C	
		22/11 13:55 PREF.MUN.PARDINHO			
22/11/2024	0000	13105 144 Pix - Enviado	112.201	1.457,50 D	
		22/11 07:37 Thais Cordeiro Alves 32047			
22/11/2024	0000	13105 144 Pix - Enviado	112.202	1.750,00 D	
		22/11 16:34 Cristiano Carlos Baer			
22/11/2024	0000	13113 258 Tarifa Pix Enviado	893.271.200.080.995	76,10 D	17.140,65 C
		Tar. agrupadas - ocorrencia 21/11/2024			
25/11/2024	0000	13113 258 Tarifa Pix Enviado	813.301.200.122.462	20,00 D	17.120,65 C
		Tar. agrupadas - ocorrencia 22/11/2024			
26/11/2024	0000	13049 345 BB RF Ref DI Plus Ágil	1.200.032	17.120,00 D	0,65 C
27/11/2024	0000	14397 821 Pix - Recebido	271.528.049.389.322	264,50 C	265,15 C
		27/11 15:28 07362917000185 INSTITUTO J			
28/11/2024	0000	13105 144 Pix - Enviado	112.801	2.262,17 D	
		28/11 15:10 Instituto Jatobas			
28/11/2024	0000	13113 258 Tarifa Pix Enviado	893.331.200.181.510	10,00 D	
		Tar. agrupadas - ocorrencia 28/11/2024			
28/11/2024	0000	00000 791 Resgate Fundo	32	2.007,02 C	0,00 C
		BB RF Ref DI Plus Agil			
29/11/2024	0000	13105 144 Pix - Enviado	112.901	343,75 D	
		29/11 08:19 Fatima De Oliveira Silva			
29/11/2024	0000	13105 144 Pix - Enviado	112.902	1.686,48 D	
		29/11 08:20 Fatima De Oliveira Silva			
29/11/2024	0000	13105 144 Pix - Enviado	112.903	343,75 D	
		29/11 08:21 Josiane Alves Da Silva			
29/11/2024	0000	13105 144 Pix - Enviado	112.904	1.686,48 D	
		29/11 08:22 Josiane Alves Da Silva			
29/11/2024	0000	13113 258 Tarifa Pix Enviado	893.341.200.536.264	26,80 D	
		Tar. agrupadas - ocorrencia 29/11/2024			
29/11/2024	0000	00000 791 Resgate Fundo	32	4.087,26 C	0,00 C
30/11/2024	0000	00000 999 S A L D O			0,00 C

*** A CONTA NAO FOI MOVIMENTADA ***

Curtindo a BB Friday?
Aproveite as promocoes de arrasar nos ultimos
dias e se prepare pro fim do ano.

OBSERVAÇÕES:

Transação efetuada com sucesso por: JG046614 MILKA SELLANES GERES.

Serviço de Atendimento ao Consumidor - SAC 0800 729 0722

Ouvidoria BB 0800 729 5678

Para deficientes auditivos 0800 729 0088



Extratos - Investimentos Fundos - Mensal

G3350709444474221
07/01/2025 09:51:04

Cliente	
Agência	1535-0
Conta	29742-9 INSTITUTO JATOBAS
Mês/ano referência	DEZEMBRO/2024

RF Ref DI Plus Ágil - CNPJ: 5.943.661/0001-74

Data	Histórico	Valor	Valor IR Prej. Comp.	Valor IOF	Quantidade cotas	Valor cota	Saldo cotas
29/11/2024	SALDO ANTERIOR	69.941,75			10.020,395027		
03/12/2024	RESGATE	1.400,00	1,57		200,651426	6,985098635	9.819,743601
	Aplicação 12/07/2024	1.400,00	1,57		200,651426		
05/12/2024	RESGATE	21.191,24	23,19		3.034,662700	6,990704437	6.785,080901
	Aplicação 12/07/2024	647,84	0,85		92,792805		
	Aplicação 16/08/2024	20.543,40	22,34		2.941,869895		
06/12/2024	RESGATE	59,82	0,06		8,562410	6,993358082	6.776,518491
	Aplicação 16/08/2024	59,82	0,06		8,562410		
09/12/2024	RESGATE	2.718,01	2,87		388,920771	6,995975029	6.387,597720
	Aplicação 16/08/2024	199,95	0,25		28,617013		
	Aplicação 19/09/2024	2.518,06	2,62		360,303758		
10/12/2024	RESGATE	83,80	0,09		11,986553	6,998675955	6.375,611167
	Aplicação 19/09/2024	83,80	0,09		11,986553		
11/12/2024	RESGATE	1.040,00	1,26		148,723527	7,001313258	6.226,887640
	Aplicação 19/09/2024	1.040,00	1,26		148,723527		
12/12/2024	RESGATE	24,84	0,03		3,550859	7,003939613	6.223,336781
	Aplicação 19/09/2024	24,84	0,03		3,550859		
16/12/2024	RESGATE	7.694,31	11,19		1.099,265122	7,009682965	5.124,071659
	Aplicação 19/09/2024	6.099,56	9,06		871,455158		
	Aplicação 11/10/2024	1.594,75	2,13		227,809964		
17/12/2024	RESGATE	6.606,68	9,45		943,463675	7,012596430	4.180,607984
	Aplicação 11/10/2024	6.606,68	9,45		943,463675		
18/12/2024	RESGATE	2.170,00	3,29		309,792405	7,015310786	3.870,815579
	Aplicação 11/10/2024	2.170,00	3,29		309,792405		
19/12/2024	RESGATE	417,84	0,67		59,633443	7,018041875	3.811,182136
	Aplicação 11/10/2024	417,84	0,67		59,633443		
20/12/2024	RESGATE	3.691,78	6,15		526,769946	7,020009450	3.284,412190
	Aplicação 11/10/2024	3.691,78	6,15		526,769946		
31/12/2024	SALDO ATUAL	23.112,22			3.284,412190		3.284,412190

Resumo do mês

SALDO ANTERIOR	69.941,75
APLICAÇÕES (+)	0,00
RESGATES (-)	47.098,32
RENDIMENTO BRUTO (+)	328,61
IMPOSTO DE RENDA (-)	59,82
IOF (-)	0,00
RENDIMENTO LÍQUIDO	268,79
SALDO ATUAL =	23.112,22

Valor da Cota

29/11/2024	6,979939440
31/12/2024	7,036942753

Rentabilidade

No mês	0,8166
No ano	9,7928
Últimos 12 meses	9,7928

Transação efetuada com sucesso por: JG046614 MILKA SELLANES GERES.

Serviço de Atendimento ao Consumidor - SAC 0800 729 0722

Ouvidoria BB 0800 729 5678

Para deficientes auditivos 0800 729 0088



Consultas - Extrato de conta corrente

G3350709444474221
07/01/2025 09:50:46

Cliente - Conta atual

Agência 1535-0
Conta corrente 29742-9INSTITUTO JATOBAS
Período do extrato 12 / 2024

Lançamentos

Dt. balancete	Dt. movimento	Ag. origem	Lote	Histórico	Documento	Valor R\$	Saldo
29/11/2024		0000	00000 000	Saldo Anterior			0,00 C
03/12/2024		0000	13105 144	Pix - Enviado	120.301	1.400,00 D	
				03/12 09:23 Thiago William Ferreira De			
03/12/2024		0000	00000 791	Resgate Fundo	32	1.400,00 C	0,00 C
				BB RF Ref DI Plus Agil			
05/12/2024		1535	99021 470	Transferência enviada	610.079.000.008.026	430,90 D	
				05/12 09:11 TECELAGEM REGENTE LTDA			
05/12/2024		0000	13105 144	Pix - Enviado	120.501	8.000,00 D	
				05/12 08:54 Arteinclusão Consultoria			
05/12/2024		0000	13105 144	Pix - Enviado	120.502	3.000,00 D	
				05/12 08:58 Juliana Coimbra Mesquita			
05/12/2024		0000	13105 144	Pix - Enviado	120.503	2.291,44 D	
				05/12 09:01 Pedro P U R C E T I L			
05/12/2024		0000	13105 144	Pix - Enviado	120.504	2.000,00 D	
				05/12 09:03 Aguiar Confec Cia			
05/12/2024		0000	13105 144	Pix - Enviado	120.505	1.750,00 D	
				05/12 09:04 Cristiano Carlos Baer			
05/12/2024		0000	13105 393	TED Transf.Eletr.Disponiv	120.506	740,00 D	
				756 3188 003093491000150 ALESSANDRA RE			
05/12/2024		0000	13105 144	Pix - Enviado	120.507	500,00 D	
				05/12 09:09 Neulis Ricardo Ferreira			
05/12/2024		0000	13105 393	TED Transf.Eletr.Disponiv	120.508	405,00 D	
				756 3188 003093491000150 ALESSANDRA RE			
05/12/2024		0000	13105 109	Pagamento de Boleto	120.509	394,53 D	
				IMPORTACAO E COMERCIO VISITEX			
05/12/2024		0000	13105 393	TED Transf.Eletr.Disponiv	120.510	340,00 D	
				756 3188 003093491000150 ALESSANDRA RE			
05/12/2024		0000	13105 109	Pagamento de Boleto	120.511	266,00 D	
				J.A. COMERCIO DE TINTAS LTDA			
05/12/2024		0000	13105 144	Pix - Enviado	120.512	199,50 D	
				05/12 09:26 Daniel Camargo A 349696018			
05/12/2024		0000	13105 144	Pix - Enviado	120.513	192,00 D	
				05/12 09:28 Daniel Camargo A 349696018			
05/12/2024		0000	13105 109	Pagamento de Boleto	120.514	150,00 D	
				SMART PRINT GRAFICA DIGITAL LT			
05/12/2024		0000	13105 393	TED Transf.Eletr.Disponiv	120.515	100,00 D	
				756 3188 003093491000150 ALESSANDRA RE			
05/12/2024		0000	13105 109	Pagamento de Boleto	120.516	75,00 D	
				J.A. COMERCIO DE TINTAS LTDA			
05/12/2024		0000	13105 109	Pagamento de Boleto	120.517	59,00 D	
				ALMEIDA MATERIAIS PARA CONSTRU			
05/12/2024		0000	13105 144	Pix - Enviado	120.518	46,70 D	
				05/12 09:37 Daniel Camargo A 349696018			
05/12/2024		0000	13105 109	Pagamento de Boleto	120.519	226,57 D	
				KALUNGA SA			
05/12/2024		0000	13113 310	Tar DOC/TED Eletrônico	853.401.200.012.949	12,30 D	
				Cobrança referente 05/12/2024			
05/12/2024		0000	13113 310	Tar DOC/TED Eletrônico	853.401.200.012.950	12,30 D	
				Cobrança referente 05/12/2024			
05/12/2024		0000	00000 791	Resgate Fundo	32	21.191,24 C	0,00 C
				BB RF Ref DI Plus Agil			

06/12/2024	0000	13113 258 Tarifa Pix Enviado	893.411.200.246.070	59,82 D	
		Tar. agrupadas - ocorrencia 05/12/2024			
06/12/2024	0000	00000 791 Resgate Fundo	32	59,82 C	0,00 C
		BB RF Ref DI Plus Agil			
09/12/2024	0000	14397 821 Pix - Recebido	91.634.428.470.192	809,99 C	
		09/12 16:34 07362917000185 INSTITUTO J			
09/12/2024	0000	13105 144 Pix - Enviado	120.901	3.528,00 D	
		09/12 08:31 Gilmar Pereira De Souza 24			
09/12/2024	0000	00000 791 Resgate Fundo	32	2.718,01 C	0,00 C
		BB RF Ref DI Plus Agil			
10/12/2024	0000	13113 435 Tarifa Pacote de Serviços	883.451.201.498.875	73,80 D	
		Cobrança referente 10/12/2024			
10/12/2024	0000	13113 258 Tarifa Pix Enviado	893.451.200.144.026	10,00 D	
		Tar. agrupadas - ocorrencia 09/12/2024			
10/12/2024	0000	00000 791 Resgate Fundo	32	83,80 C	0,00 C
		BB RF Ref DI Plus Agil			
11/12/2024	0000	13105 144 Pix - Enviado	121.101	1.030,00 D	
		11/12 09:46 Leonardo Frollini Dario Mo			
11/12/2024	0000	13113 258 Tarifa Pix Enviado	833.461.100.264.618	10,00 D	
		Tar. agrupadas - ocorrencia 11/12/2024			
11/12/2024	0000	00000 791 Resgate Fundo	32	1.040,00 C	0,00 C
		BB RF Ref DI Plus Agil			
12/12/2024	0000	13105 375 Impostos	121.201	24,84 D	
		PARDINHO IMPOSTOS			
12/12/2024	0000	00000 791 Resgate Fundo	32	24,84 C	0,00 C
		BB RF Ref DI Plus Agil			
13/12/2024	0079	99015 870 Transferência recebida	550.079.000.073.265	20.424,16 C	20.424,16 C
		13/12 11:20 PREF.MUN.PARDINHO			
16/12/2024	0000	14397 821 Pix - Recebido	343.617.190.013.731	200,00 C	
		16/12 12:08 07362917000185 INSTITUTO J			
16/12/2024	1535	99021 470 Transferência enviada	610.079.000.057.440	200,00 D	
		16/12 10:45 ANDERSON P 14184135854			
16/12/2024	0000	13105 144 Pix - Enviado	121.601	70,00 D	
		16/12 10:32 Taina Eburneo 39255440896			
16/12/2024	0000	13105 144 Pix - Enviado	121.602	1.600,00 D	
		16/12 10:34 David Ramos Simeao			
16/12/2024	0000	13105 144 Pix - Enviado	121.603	800,00 D	
		16/12 10:35 David Ramos Simeao			
16/12/2024	0000	13105 144 Pix - Enviado	121.604	3.992,40 D	
		16/12 10:36 Mdpf Marcenaria E Ambiente			
16/12/2024	0000	13105 144 Pix - Enviado	121.605	3.000,00 D	
		16/12 10:37 Arnaldo Silva Pereira 3957			
16/12/2024	0000	13105 393 TED Transf.Eletr.Disponiv	121.606	720,00 D	
		077 0001 043449578000132 43.449.578 JO			
16/12/2024	0000	13105 393 TED Transf.Eletr.Disponiv	121.607	3.600,00 D	
		260 0001 053548652000121 53.548.652 AN			
16/12/2024	0000	13105 144 Pix - Enviado	121.608	2.500,00 D	
		16/12 10:55 Conexao Brasil Comunicac			
16/12/2024	0000	13105 144 Pix - Enviado	121.609	700,00 D	
		16/12 10:57 Conexao Brasil Comunicac			
16/12/2024	0000	13105 109 Pagamento de Boleto	121.610	9.535,82 D	
		TODOS COMERCIO E REPRESENTACOE			
16/12/2024	0000	13105 109 Pagamento de Boleto	121.611	194,97 D	
		DEONIDE FAT BASQ PER BOTUC ME			
16/12/2024	0000	13105 109 Pagamento de Boleto	121.612	151,07 D	
		SANTOS E ALBUQUERQUE LTDA			
16/12/2024	0000	13105 109 Pagamento de Boleto	121.613	55,31 D	
		LAPIS E PAPEL PAPELARIA LTDA			
16/12/2024	0000	13105 109 Pagamento de Boleto	121.614	31,77 D	
		LAPIS E PAPEL PAPELARIA LTDA			
16/12/2024	0000	13105 144 Pix - Enviado	121.615	1.076,68 D	
		16/12 11:30 Wesley Claudio Tenore Do C			
16/12/2024	0000	13113 310 Tar DOC/TED Eletrônico	883.511.100.060.157	12,30 D	
		Cobrança referente 16/12/2024			
16/12/2024	0000	13113 310 Tar DOC/TED Eletrônico	883.511.100.060.158	12,30 D	

Cobrança referente 16/12/2024

16/12/2024	0000	13113 258 Tarifa Pix Enviado	893.511.100.256.486	65,85 D	
Tar. agrupadas - ocorrencia 16/12/2024					
16/12/2024	0000	00000 791 Resgate Fundo	32	7.694,31 C	0,00 C
BB RF Ref DI Plus Agil					
17/12/2024	0000	13105 144 Pix - Enviado	121.701	3.000,00 D	
17/12 08:57 Arnaldo Silva Pereira 3957					
17/12/2024	0000	13105 144 Pix - Enviado	121.702	2.500,00 D	
17/12 08:58 Conexao Brasil Comunicac					
17/12/2024	0000	13105 144 Pix - Enviado	121.703	1.076,68 D	
17/12 08:58 Wesley Claudio Tenore Do C					
17/12/2024	0000	13113 258 Tarifa Pix Enviado	893.521.200.201.473	30,00 D	
Tar. agrupadas - ocorrencia 17/12/2024					
17/12/2024	0000	00000 791 Resgate Fundo	32	6.606,68 C	0,00 C
BB RF Ref DI Plus Agil					
18/12/2024	0000	13105 109 Pagamento de Bolet	121.801	700,00 D	
ZOOP TECNOLOGIA I P S A					
18/12/2024	0000	13105 109 Pagamento de Bolet	121.802	1.470,00 D	
ZOOP TECNOLOGIA I P S A					
18/12/2024	0000	00000 791 Resgate Fundo	32	2.170,00 C	0,00 C
BB RF Ref DI Plus Agil					
19/12/2024	0000	14397 821 Pix - Recebido	346.066.474.120.131	1.750,00 C	
19/12 08:10 07362917000185 INSTITUTO J					
19/12/2024	0000	13105 144 Pix - Enviado	121.901	2.157,84 D	
19/12 13:59 Instituto Jatobas					
19/12/2024	0000	13113 258 Tarifa Pix Enviado	823.541.200.352.453	10,00 D	
Tar. agrupadas - ocorrencia 19/12/2024					
19/12/2024	0000	00000 791 Resgate Fundo	32	417,84 C	0,00 C
BB RF Ref DI Plus Agil					
20/12/2024	0000	13105 144 Pix - Agendamento	122.001	292,19 D	
20/12 05:53 Fatima De Oliveira Silva					
20/12/2024	0000	13105 144 Pix - Agendamento	122.002	1.584,72 D	
20/12 05:53 Fatima De Oliveira Silva					
20/12/2024	0000	13105 144 Pix - Agendamento	122.003	292,19 D	
20/12 05:53 Josiane Alves Da Silva					
20/12/2024	0000	13105 144 Pix - Agendamento	122.004	1.522,68 D	
20/12 05:53 Josiane Alves Da Silva					
20/12/2024	0000	00000 791 Resgate Fundo	32	3.691,78 C	0,00 C
BB RF Ref DI Plus Agil					
23/12/2024	0000	14397 821 Pix - Recebido	349.775.155.486.761	335,47 C	
23/12 15:11 07362917000185 INSTITUTO J					
23/12/2024	0000	13113 258 Tarifa Pix Enviado	833.581.200.416.682	25,78 D	309,69 C
Tar. agrupadas - ocorrencia 20/12/2024					
31/12/2024	0000	00000 999 S A L D O			309,69 C

*** A CONTA NAO FOI MOVIMENTADA ***

OBSERVAÇÕES:

Transação efetuada com sucesso por: JG046614 MILKA SELLANES GERES.

Serviço de Atendimento ao Consumidor - SAC 0800 729 0722

Ouvidoria BB 0800 729 5678

Para deficientes auditivos 0800 729 0088



RELATÓRIO DE CUMPRIMENTO DE METAS E EXECUÇÃO DO OBJETO

OSC: Instituto Jatobás
Título do Projeto: Ativação, manutenção e funcionamento do Museu Tião Carreiro.
Nº Termo de Fomento: 003/2024 e 005/2024
Período de vigência da parceria: 19/04/2024 a 31/12/2024
Período de aplicação da prestação de contas: 19/04/2024 a 31/12/2024
Valor da parceria: TF 003/2024 - R\$ 104.000,00 TF 005/2024 - R\$ 120.580,00

RELATÓRIO

Descrição do Objeto da Parceria:

- Ativação, manutenção e funcionamento do Museu Tião Carreiro.

Ações desenvolvidas, no período, para cumprimento do objeto:

- Contratação de empresa de curadoria; arte educador; responsável pela recepção / atendimento; Auxiliar administrativo; Museólogo; diarista limpeza; profissionais diversos programação e educativo; Assessoria de comunicação; Material de consumo para manutenção das atividades, para ativação, manutenção e funcionamento do Museu Tião Carreiro.

- Realizar ações semanais, educativas e de sensibilização com escolas, comunidade durante o ano;



- Realizar 10 eventos relacionados a cultura raiz e a história do acervo para difusão do Museu;
- Realizar 4 palestras no ano referente ao conteúdo e curadoria do acervo e da exposição.

METAS

Alcance dentro do período de aplicação da Prestação de Contas			
Nº	Descrição da meta	Cumprimento da meta	Meios para aferição
1	Contratação de profissionais para manutenção das atividades, para ativação, manutenção e funcionamento do Museu Tião Carreiro	Quantidade de profissionais disponíveis; - Quantidade de ações realizadas; - Clipping do Museu nos jornais regionais, redes sociais e outras fontes de comunicação. - Anexo Produtos gerados - Anexo	Relatório de atividades Relatório fotográfico
2	Realizar ações semanais, educativas e de sensibilização com escolas, comunidade durante o ano;	Quantidade de ações realizadas; Número participantes das atividades	Lista de visitantes no Museu Lista de presença nas atividades Relatório fotográfico
3	Realizar 10 eventos relacionados a cultura raiz e a história do acervo para difusão do Museu	Quantidade de ações realizadas; Número participantes das atividades	Lista de visitantes no Museu Lista de presença nas atividades Relatório fotográfico



4	Realizar 4 palestras no ano referente ao conteúdo e curadoria do acervo e da exposição	Quantidade de ações realizadas; Número participantes das atividades	Lista de visitantes no Museu Lista de presença nas atividades Relatório fotográfico
---	--	--	---

1. Contratação de profissionais para manutenção das atividades, para ativação, manutenção e funcionamento do Museu Tião Carreiro

Profissionais contratados:

Nome	Função
Ana Karoline Beneditti Almeida	Curadoria
Arnaldo Silva Pereira	Educador
Nathalia Duarte Armen, "Conexão Brasil – Comunicação e Eventos Esportivos"	Comunicação
Daniela Vicedomini Coelho "Vicedomini Planejamento e Gestão Museologica"	Museólogo
David Simeão	Diarista/ Limpeza
Fatima Oliveira da Silva	Recepção
Josiane Alves da Silva	Auxiliar administrativo
Wesley Tenore do Carmo	Controle de Acesso

Funcionários cedidos:

Nome	Função
Ronaldo Aparecido Batalha	Reserva Técnica



2. Realizar ações semanais, educativas e de sensibilização com escolas, comunidade durante o ano

Visitas agendadas e ações de sensibilização - guiadas

Nome	Nº Participantes	Grupo
Agosto	41	Alunos da Iniciação artística do Max
Agosto	19	Funcionários da Fazenda dos Bambus
Agosto	7	Alunos do Sindicato Rural
Agosto	20	Alunos do Curso de Arquitetura da EDUVALE
Setembro	21	Aluno do Curso de Atendimento - Fortalecimento do Turismo
Novembro	13	Aluno do Curso de Garçon - Fortalecimento do Turismo
121		

Total de visitas recebidas durante o período:

Cidade	Qtd.	Cidade	Qtd.	Cidade	Qtd.
	Visitantes		Visitantes		Visitantes
Pardinho	433	Birigui	12	Brasília	6
Botucatu	236	Lençóis Paulista	10	Itatinga	6
São Paulo	186	São Manuel	10	Minas Gerais	6
Bauru	46	Araçatuba	9	Mineiros do Tietê	6
Avaré	23	Boituva	9	São José dos Campos	6
Bofete	23	Santo André	9	Praia Grande	5
Piracicaba	21	Campinas	8	São Vicente	5
Tatuí	16	Marília	7	Alterosa MG	4
São José do Rio Preto	15	Porto Feliz	7	Guareí	4
Sorocaba	15	Suzano	7	Guarulhos	4



Cidade	Qtd. Visitantes
Capão Bonito	2
Chile	2
Embu-Guaçu	2
Ibitinga	2
Hortolândia	2
Ivaiporã -PR	2
Limeiras	2

Cidade	Qtd. Visitantes
Osasco	2
Pompéia	2
Saltinho	2
Santa Catarina	2
Lins	2
Mato Grosso	2
Mogi das Cruzes	2

Cidade	Qtd. Visitantes
Carapicuíba	1
Cerqueira Cesar	1
Conchas	1
Escócia	1
França	1
Bahia	1
Campos do Jordão	1

Cidade	Qtd. Visitantes
Jaú	4
Mogi Mirim	4
Paraná	4
Santa Cruz do Rio Pardo	4
Santana do Parnaíba	4
São Bernardo	4
Tabati	4
Taubaté	4
Americana	3
Cacoal	3

Cidade	Qtd. Visitantes
Cesário Lange	3
Goiás	3
Itapetininga	3
Londrina	3
Porangaba	3
Ribeirão Preto	3
São Caetano do Sul	3
Votorantim	3
Arandu	2
Austrália	2
Pirajuí	1

Cidade	Qtd. Visitantes
Rio de Janeiro	1
Salto Grande	1
Valinhos	1
Adamantina	1
Alfenas	1
Araraquara	1
Guarulhos	1
Guaxupé	1
Maringa	1
Miguelópolis	1
Belo Horizonte	1

83 Cidades - 03 Países

1267 Visitantes



3. Realizar 10 eventos relacionados a cultura raiz e a história do acervo para difusão do Museu

MÊS	Nº PARTICIPANTES	DESCRIÇÃO – ATIVIDADE
Julho	75	Café e Viola
Agosto	59	Exposição Nos Braços do Violeiro
Setembro	15	Ateliê Bordado em Lenços de Bolso - Inspirado no Lenço de Tião Carreiro
Outubro	22	"Medo Pequeno" - Espetáculo infantil de causos e viola com o violeiro Paulo Freire (Destaque)
Outubro	18	Literatura das 10 cordas: uma conversa sobre o livro "Eu Nasci Naquela Serra" do violeiro Paulo Freire
Outubro	35	"Abertura da Exposição Helena Meireles"
Outubro	85	Café e Viola Especial Helena Meirelles, Causos e Músicas da Dama da Viola
Novembro	210	Baile de Tuia
Dezembro	180	Apresentação especial 90 anos de Tião Carreiro
Dezembro	103	Exposição Ativação de Acervo: Biografia Tião Carreiro
Total:	802	

4. Realizar 4 palestras no ano referente ao conteúdo e curadoria do acervo e da exposição

MÊS	Nº PARTICIPANTES	DESCRIÇÃO - ATIVIDADE
Setembro	7	"Recorte Curatorial e Conteúdo" Exposição - A Dama da Viola, com Karoline Violeira
Setembro	8	História da Museologia e processos em museus Com Daniele Vicedomini
Novembro	6	"Recorte Curatorial e Conteúdo" Exposição - 90 Anos do Rei do Pagode, com Karoline Violeira
Dezembro	5	Visita Guiada de aprofundamento na Exposição 90 anos, conduzida pela Alex Marli
Total:	26	



Resumo Geral de Atendimento

MUSEU TC		
Ações	Qtd	Publico
Eventos/Oficina	10	802
Palestras	4	26
Visitantes Agendados	10	121
Visitantes Espontâneos		1595
Total:		2544

Emissão:

Data: 31/01/2025

Carlos Augusto Gentil Fagundes - Responsável Legal da OSC

MEMORIAL DESCRITIVO | MUSEU TIÃO CARREIRO

ÁREA DE EXPOSIÇÃO DO MUSEU

	Acabamento	Referência	Quantidades
Piso	Cimento Queimado Amarelo		65m2
Paredes	Existente	-	-
Parede de Drywall	Pintura com acabamento de reboco colorido (na área externa)	https://www.argamar.com.br/projetada/p	
Vitrine Interior	Placa MDF 10mm revestida com tecido xadrez Fechamento Vidro temperado 4mm placa 107.5 x 195cm		4 placas

ÁREA EXTERNA CAFÉ

	Acabamento	Referência	Quantidades
Piso	Cimento Queimado Amarelo		25m2
Parede do Café	Pintura com acabamento de reboco colorido	https://www.argamar.com.br/projetada/p	10m2
Parede do Tablado	Pintura de Arte: Paisagem "Montanha Bofete"		22m2
Pergolado	Tora de Eucalipto 8cm	Seladora	área = 8.55m

MOBILIÁRIO

	Material	Acabamento	Quantidades
01 Balcão de Informações	Compensado Naval Sumauma	Seladora + Corante (nogueira)	1
02 Estante de Exposição	Compensado Naval Sumauma Acrílico para "áquario"	Seladora + Corante (nogueira)	1
03 Expositor	Compensado Naval Sumauma 25mm	Seladora + Corante (nogueira)	1
04 Sala de Exposição	4 Placas de MDF 25mm	Fórmica "Foggy Matte L155"	4
05 Expositor Vinil 1	Externo: Compensado Naval Sumauma	Externo: Seladora + Corante (Nogueira)	1
	Caixa Interna: Compensado 10mm	Caixa Interna: Tecido "Linho Cru"	1
	Fechamento em Vidro Temperado 3mm		1
06 Expositor Vinil 2	Externo: Compensado Naval Sumauma	Externo: Seladora + Corante (Nogueira)	1
	Caixa Interna: Compensado 10mm	Caixa Interna: Tecido "Linho Cru"	1
	Fechamento em Vidro Temperado 3mm		1
07 Módulo Tablado	Compensado Naval Sumauma	Seladora + Corante (nogueira)	12
	Estrutura Sarrafo Madeira Pinus	Seladora	
08 Área Exposição Extra	Compensado Naval Sumauma 25mm 120x100	Seladora + Corante (nogueira)	2
	Pernas de Cortina 300 x 280	Linho Natural	2
	Trilho Suíço (320cm linear)		1

ELEMENTOS

	Material	Acabamento	Quantidades
Totem Recanto dos Passarinhos			
Árvore	Tronco de Árvore Real	Verniz Natural	2
Passarinhos	Passarinhos de Madeira Variados	Pintura de Arte	40
Estandartes			
Corpo	Tecido de Cetim Crepe		24
Bordas e Franjas	Passamanaria Dourada		
	Fita de Veludo		

PAISAGISMO

	Tipo de Planta	Quantidades
Canteiro Parede do Tablado	Moréia (<i>diets iridioides</i>)	10m lineares
Parede Café Parede Tablado	Sapatinho de Judia (<i>thunbergia mysorensis</i>)	6 mudas

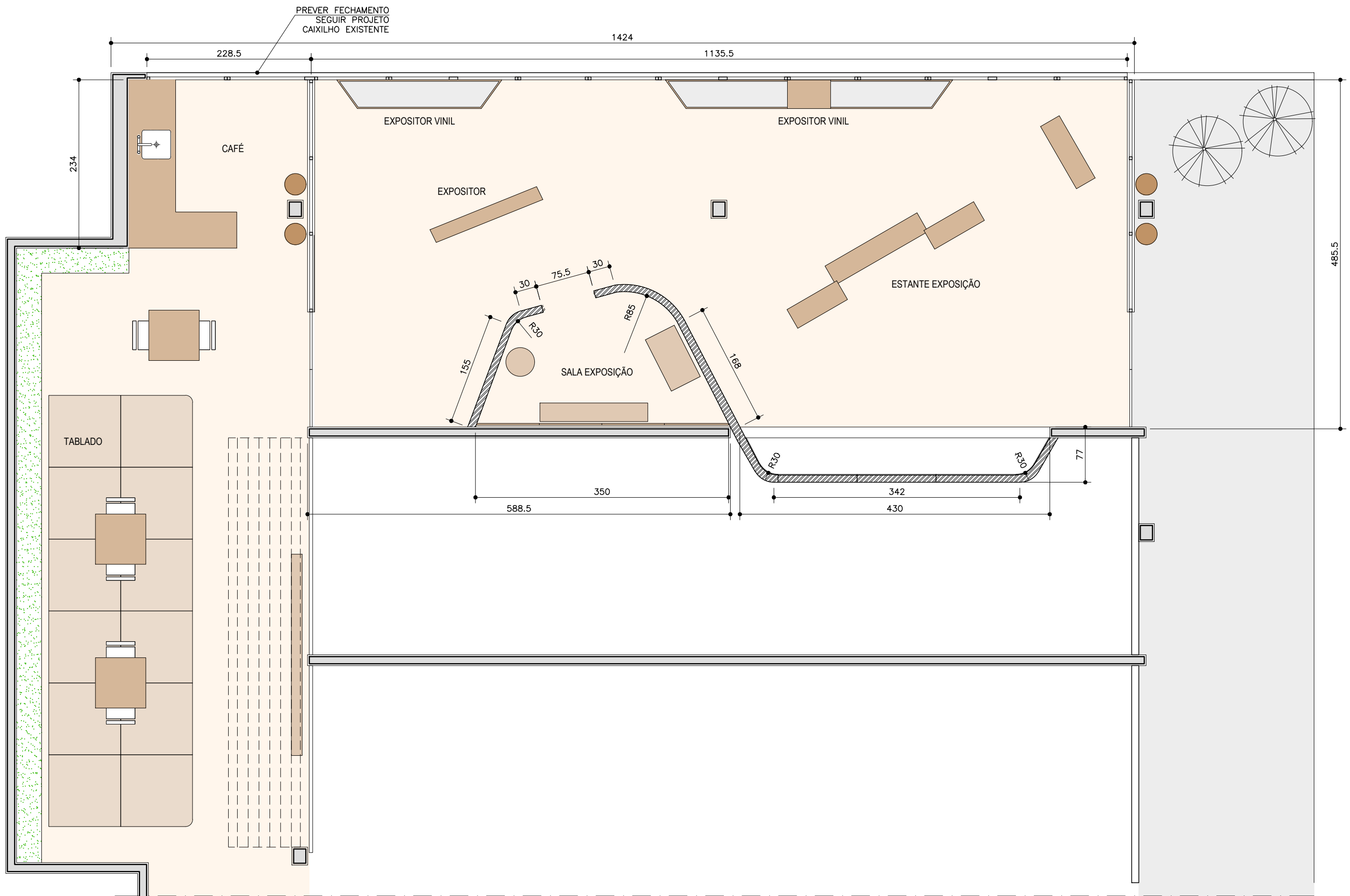

REVITALIZAÇÃO MTC | PLANTA GERAL

desenho planta geral
 escala: 1:50
 data: 25/09/2024
 obs: -



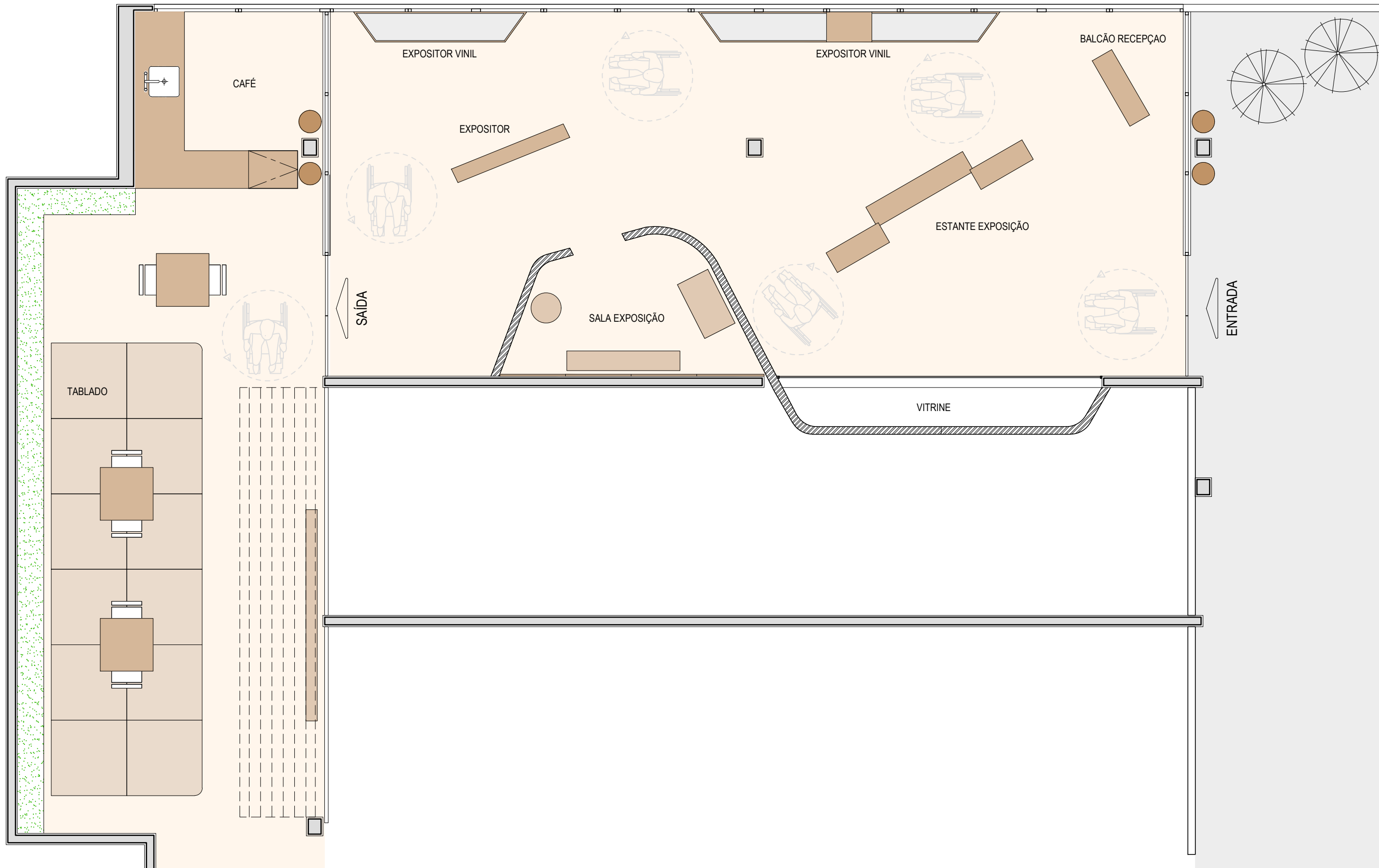

desenho	planta layout
escala:	1:50
data:	25/09/2024
obs:	-

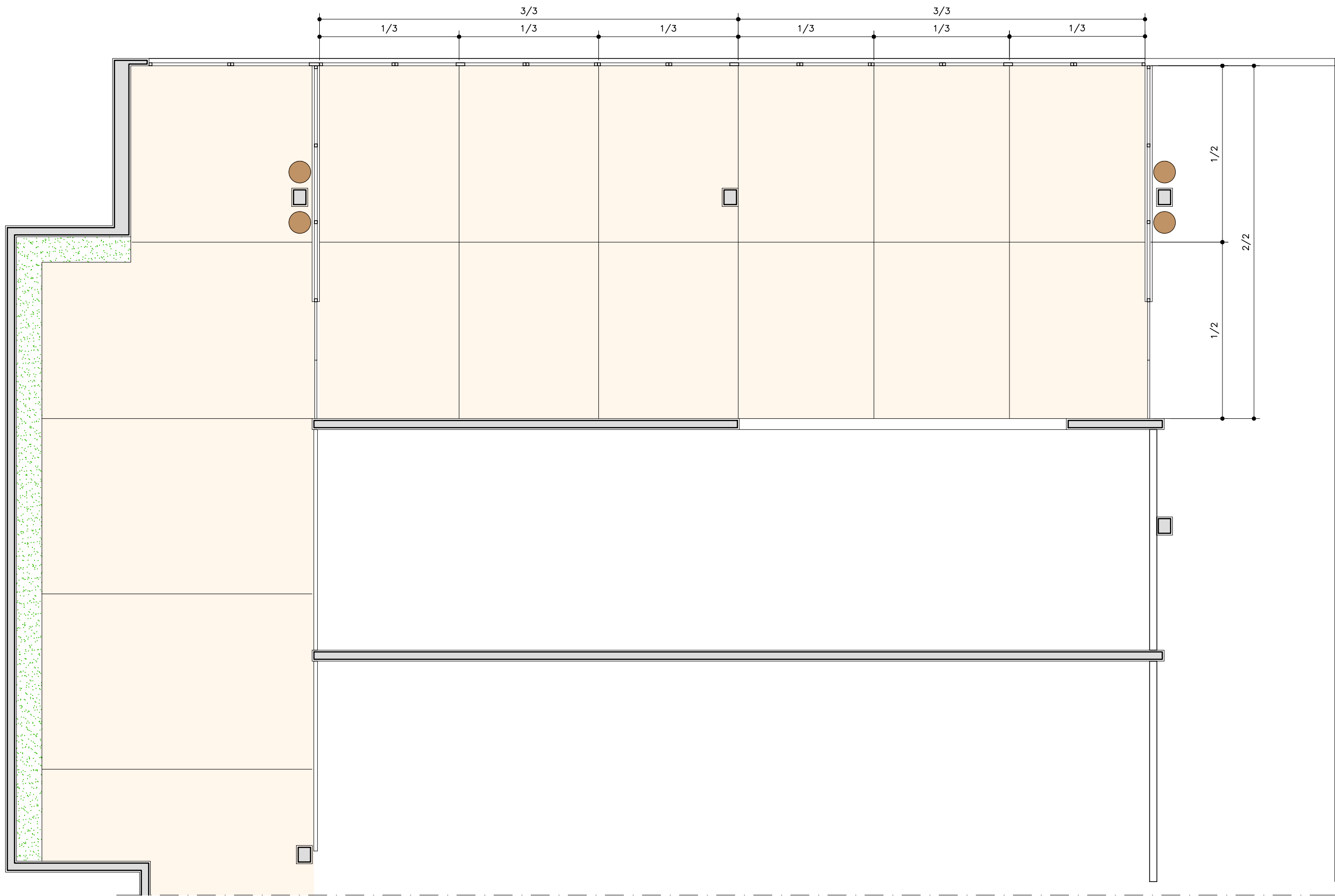

REVITALIZAÇÃO MTC | PLANTA DE PISO

desenho planta paginação piso
escala: 1:50
data: 25/09/2024
obs: piso cimento queimado amarelo



VISTA 01

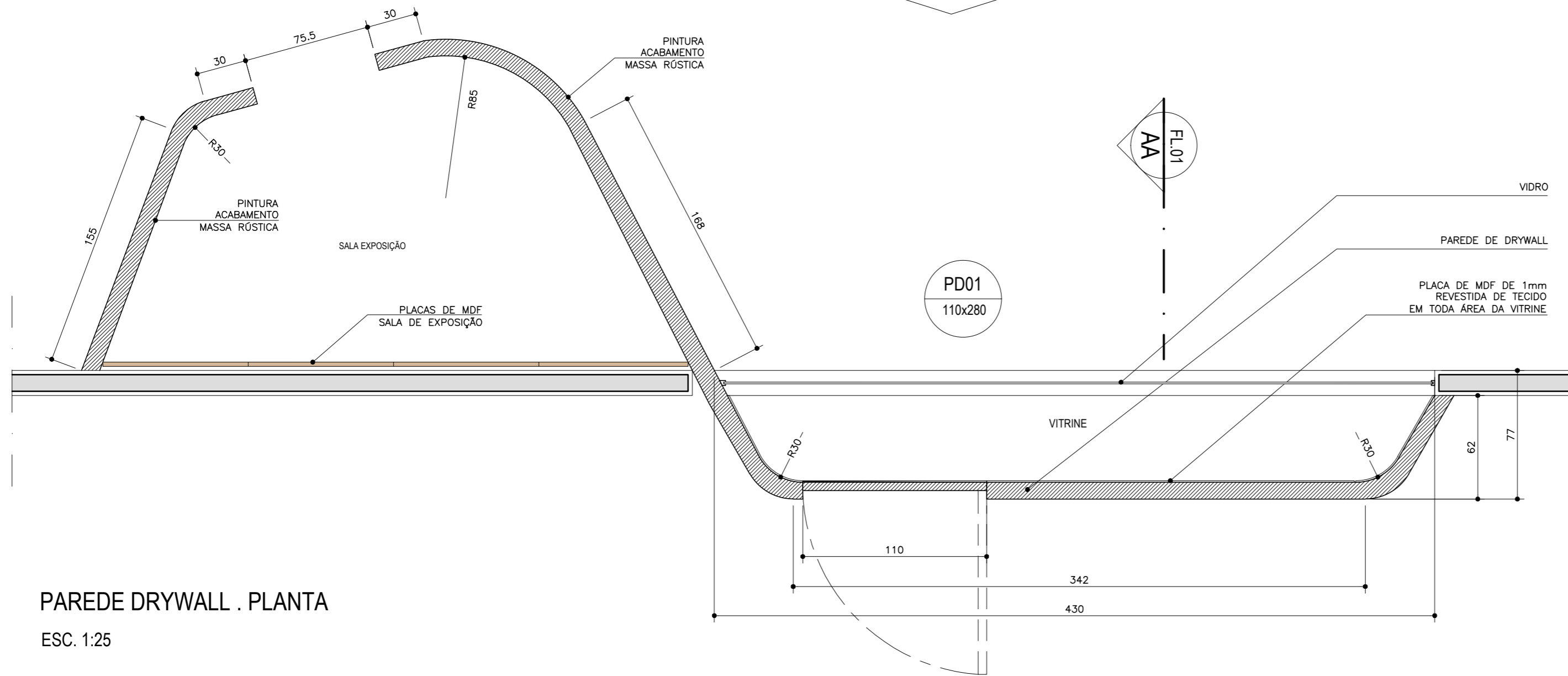

PAREDE DRYWALL . PLANTA
ESC. 1:25

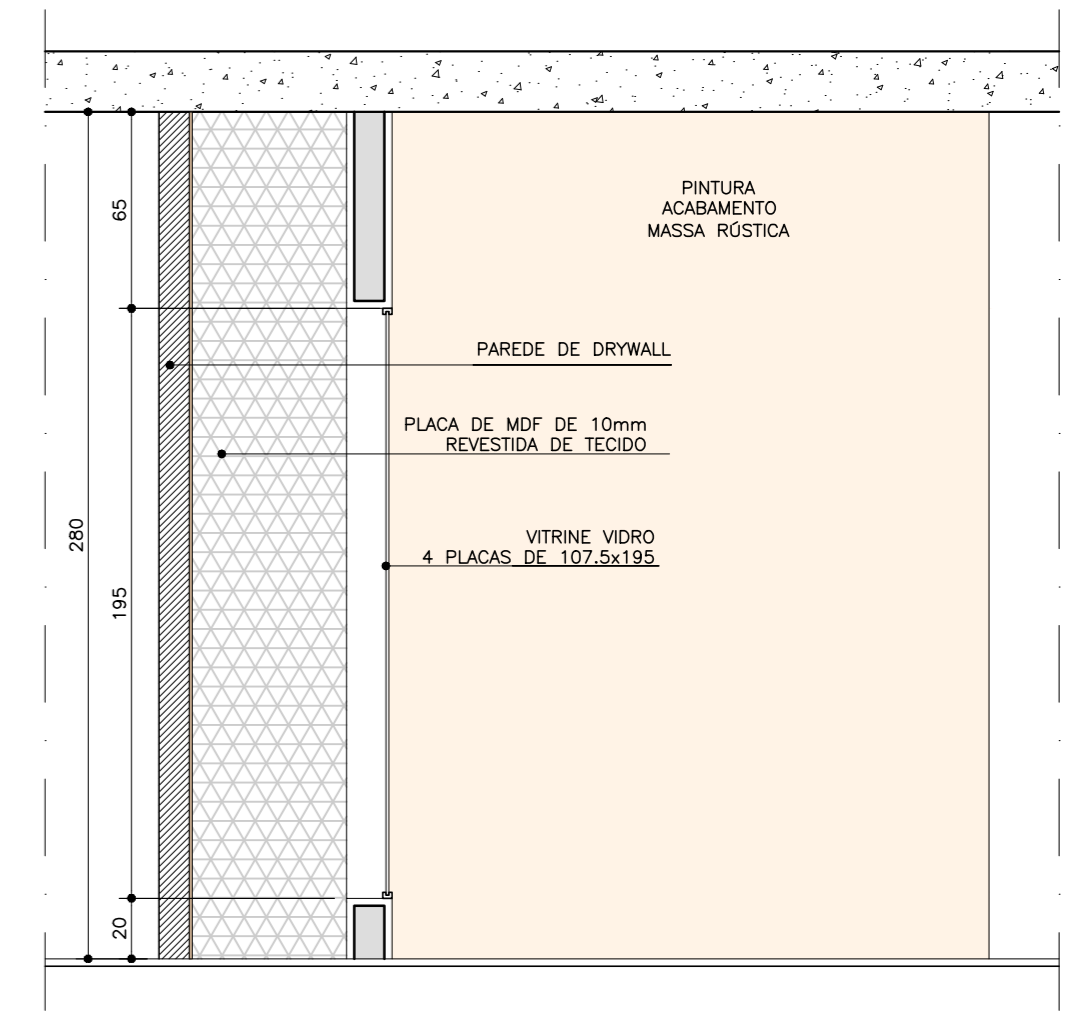

PAREDE DRYWALL . CORTE AA
ESC. 1:25

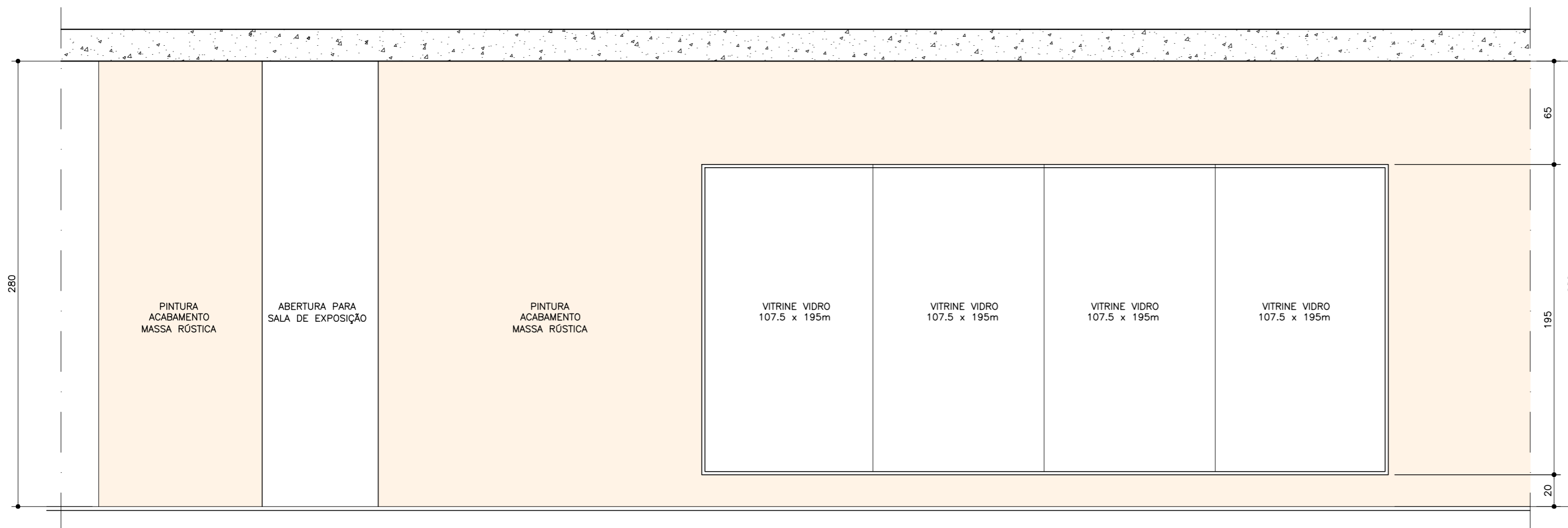

PAREDE DRYWALL . VISTA 01
ESC. 1:25

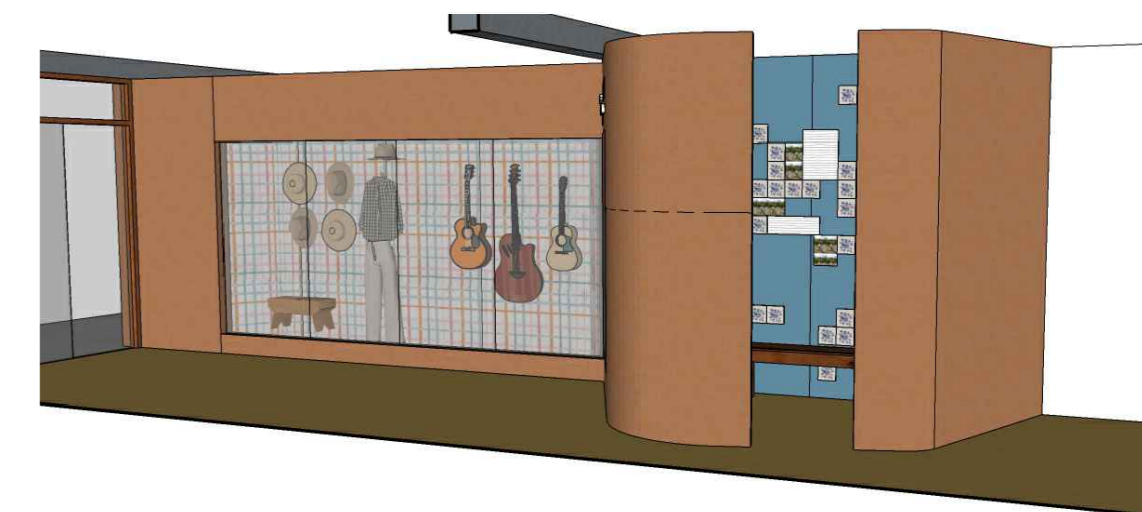

desenho parede drywall
escala: 1:50
data: 25/09/2024
obs:

*MATERIAL: TORAS DE EUCALIPTO DIÂMETRO DE 8cm
*ESPAÇAMENTO ENTRE AS TORAS DE 17cm

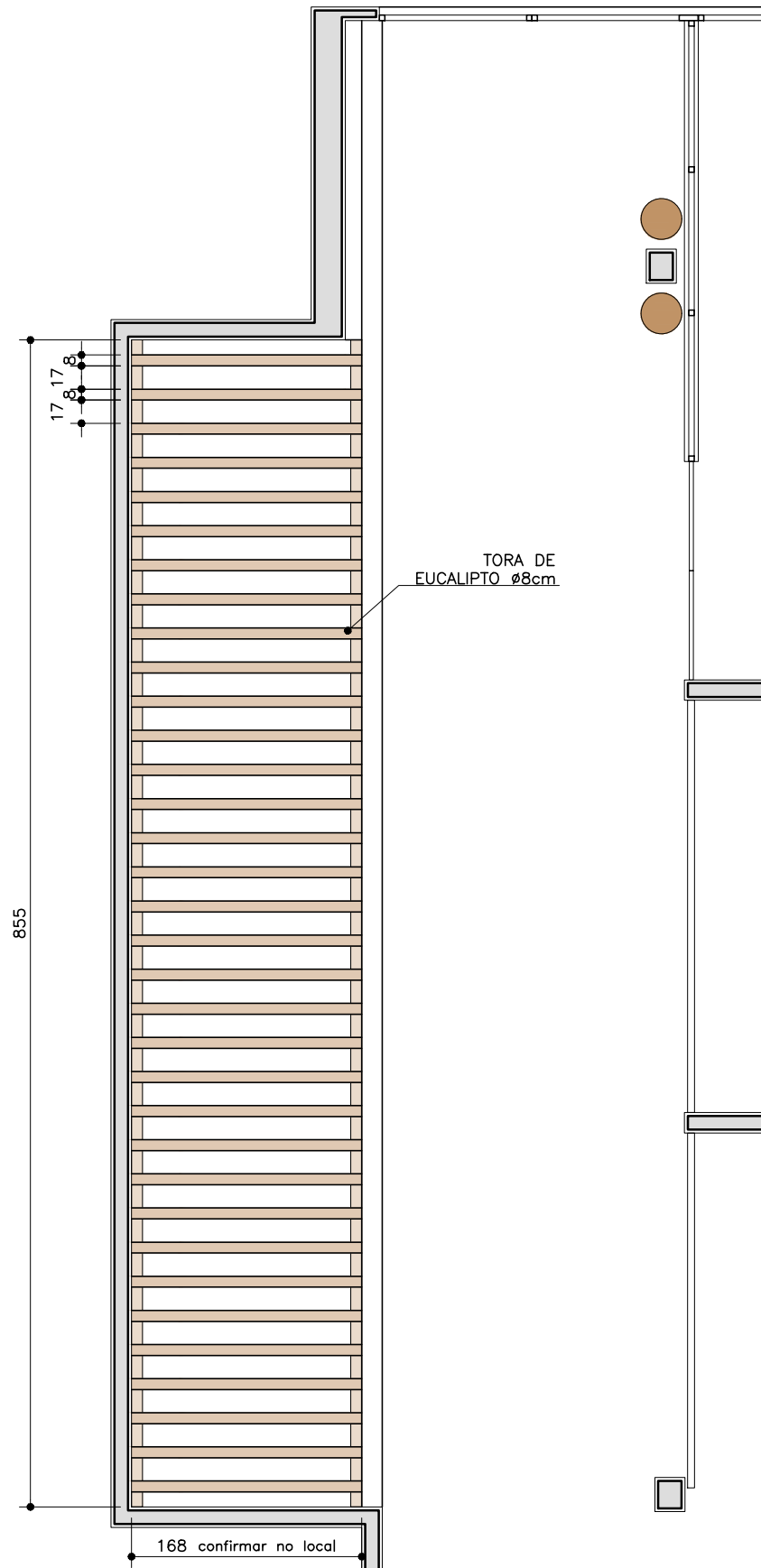
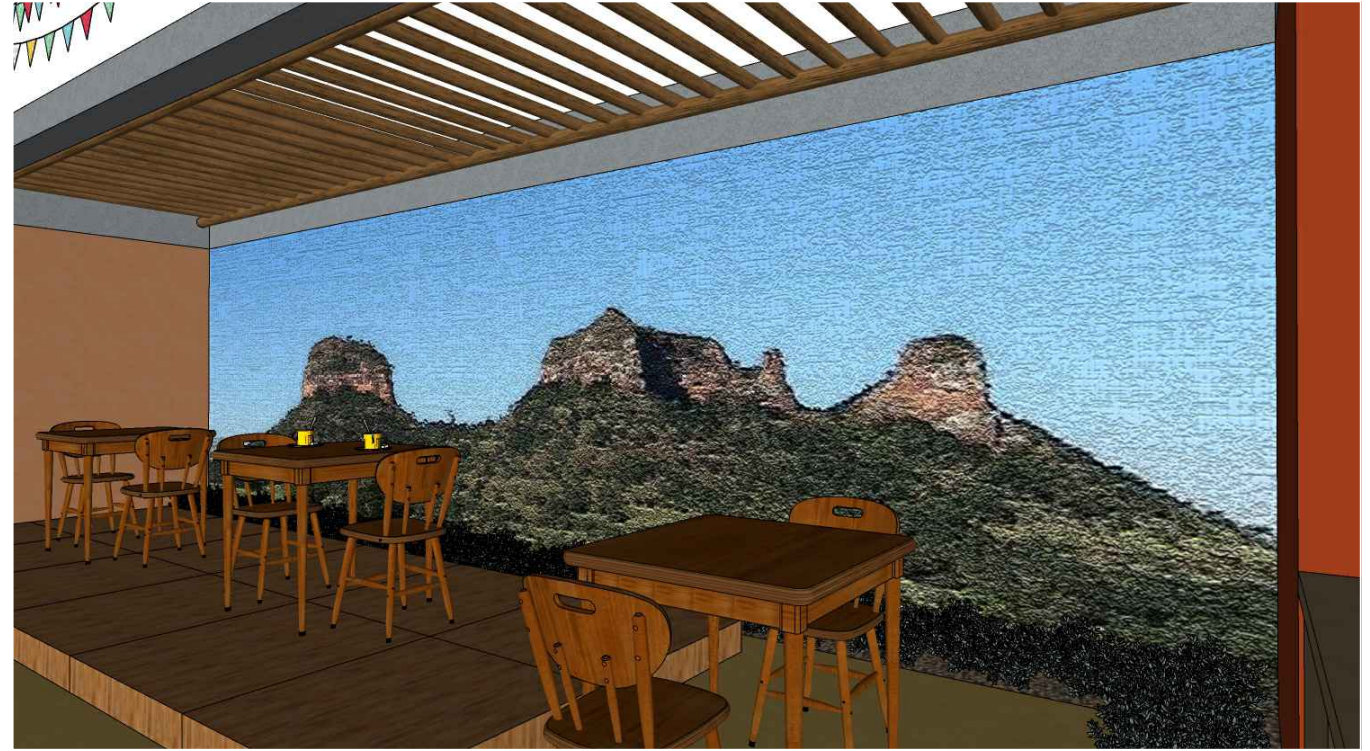

PLANTA . PERGOLADO
ESC. 1:50

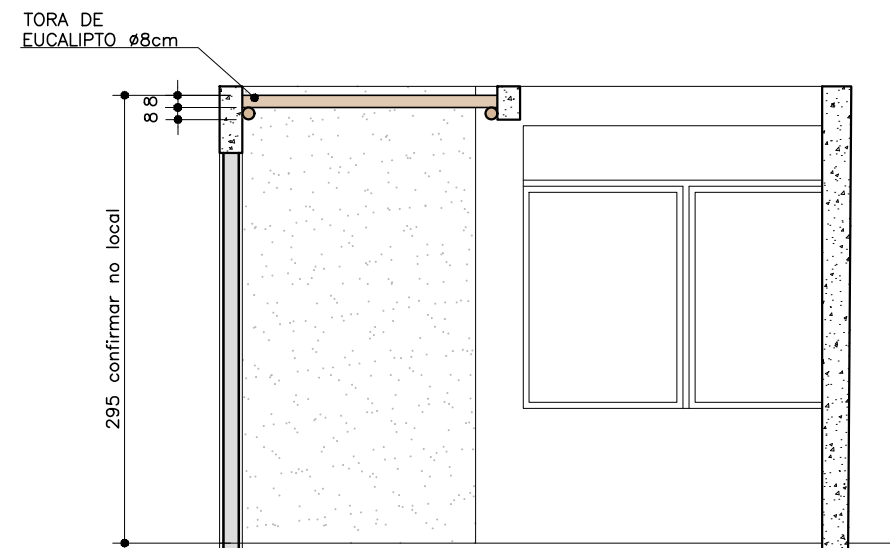

CORTE . PERGOLADO
ESC. 1:50

desenho pergolado
escala: 1:50
data: 25/09/2024
obs: *confirmar medidas no local



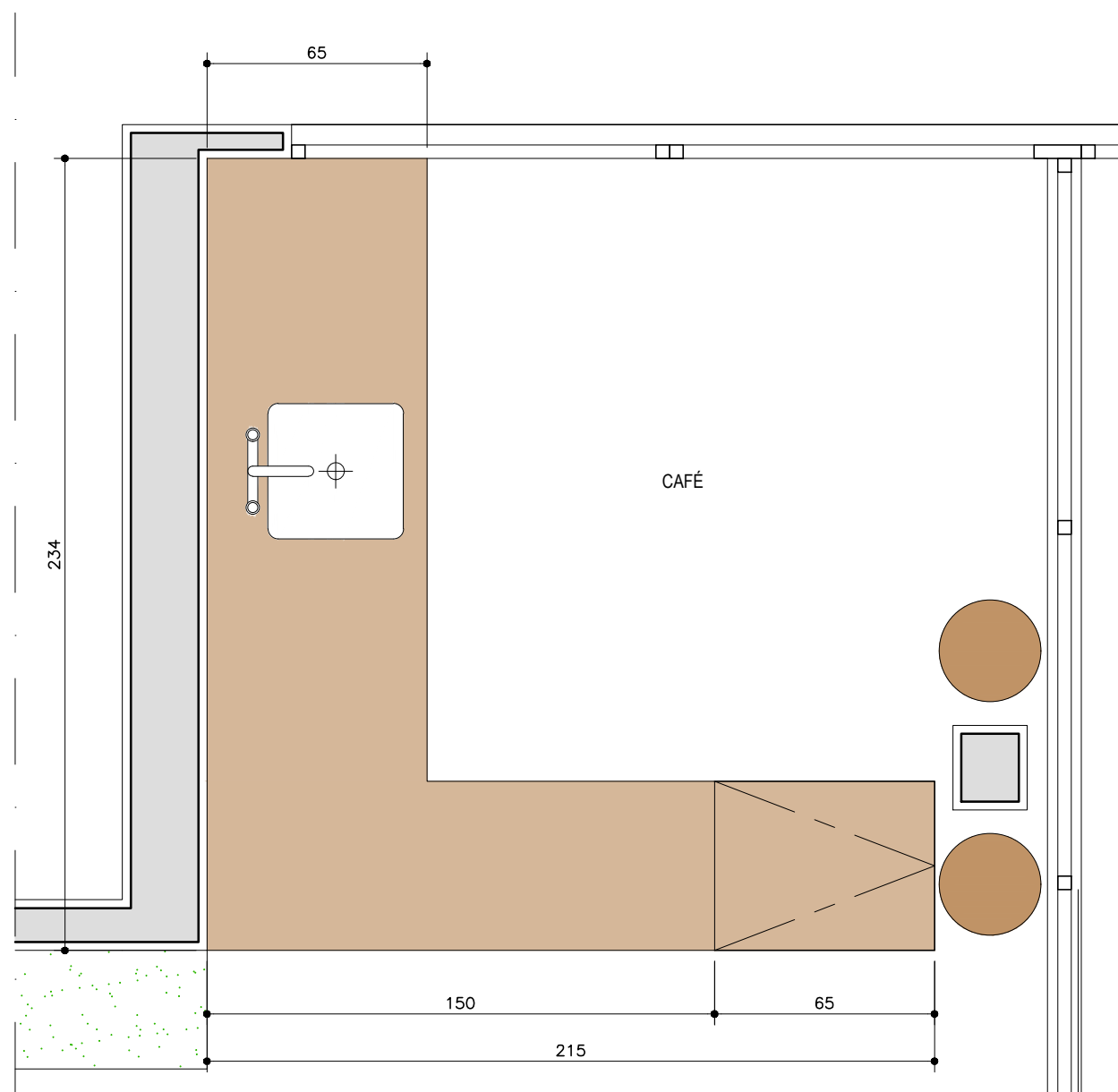

CAFÉ . PLANTA LAYOUT
 ESC. 1:20



desenho	sugestão layout café
escala:	1:20
data:	25/09/2024
obs:	-

ESTANDARTES

*MATERIAL: TECIDO "CETIM CREPE PRADA"

* CORES: ROSA, AZUL CLARO E AMARELO CLARO

* BORDAS E FRANJAS: PASSAMANARIA BORDADA + FITA DE VELUDO

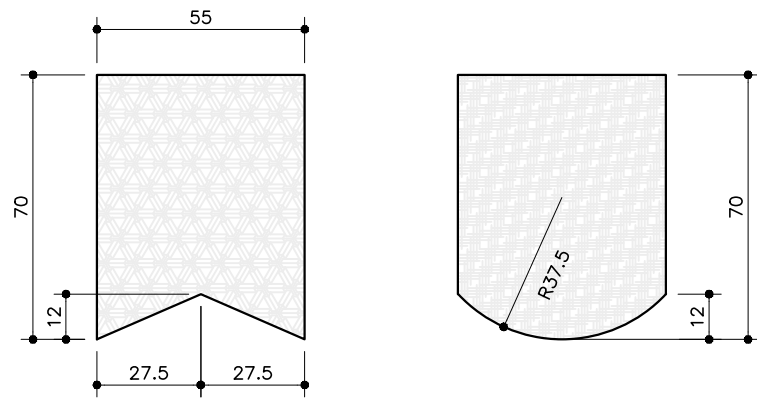

ESTANDARTES . VISTA FRONTAL

ESC. 1:20

REFERÊNCIAS



REFERÊNCIA PASSAMANARIA BORDADA



REFERÊNCIA FITA DE VELUDO

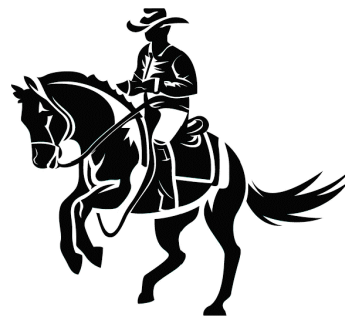
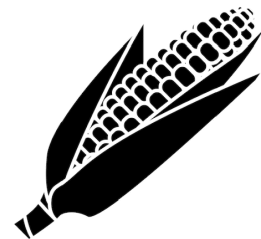

REFERÊNCIA ÍCONES PARA ESTANDARTE (DEFINIR APÓS CURADORIA)

desenho estandartes
escala: 1:20
data: 25/09/2024
obs: -

TOTEM "RECANTO DOS PASSARINHOS"
 * 2 árvores secas, tratadas para exposição ao tempo e fixadas no piso
 * 40 passarinhos de madeira de cores variadas

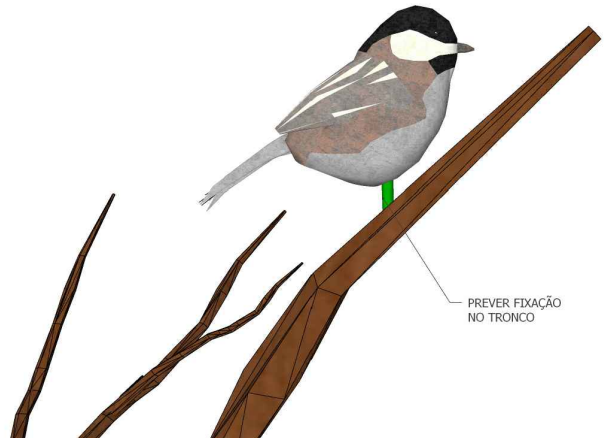

PASSARINHOS REAIS | INSPIRAÇÕES



Crejóá. Foto: Divulgação
 O Crejóá é uma pequena ave encontrada na região do cerrado brasileiro. Possui uma



Tiê-sangue. Foto: Divulgação
 O Tiê-sangue, ave exclusiva do Brasil, é considerado uma das mais bonitas do mundo.



Canário-da-terra. Foto: Divulgação
 O canário-da-terra é outra espécie muito comum no país, com sua plumagem amarela



Sai-azul. Foto: Divulgação
 O sai-azul é uma ave comum no Brasil, medindo cerca de 13 cm e pesando em média 16



9 – Tangarazinho



Corrupião. Foto: Dianas Gomes
 O Corrupião é uma ave conhecida por sua plumagem preta e laranja brilhante.



23 – Sai-andorinha



49 – Saira-sete-cores

PASSARINHOS DE MADEIRA (PREVER PARAFUSO DE FIXAÇÃO NA ÁRVORE)

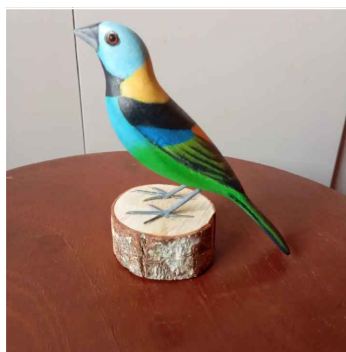

desenho	totem passarinhos
escala:	1:20
data:	25/09/2024
obs:	-



*MATERIAL: COMPENSADO NAVAL SUMAUMA
 *ACABAMENTO: SELADORA + CORANTE (NOGUEIRA)
 * 4 RODÍZIOS DE 8cm DE ALTURA MÁXIMA
 PREVER TESTE DE COR

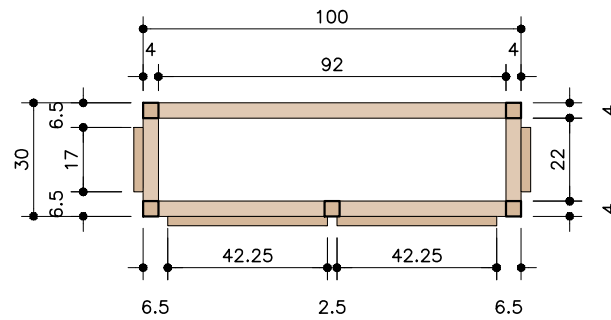

BALCÃO RECEPÇÃO . PLANTA
 ESC. 1:20

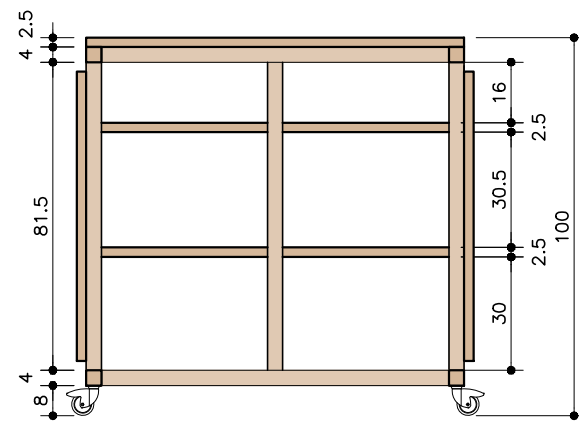

BALCÃO RECEPÇÃO . CORTE LONGITUDINAL
 ESC. 1:20

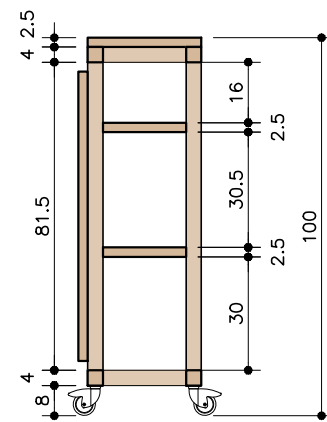

BALCÃO RECEPÇÃO . CORTE TRANSVERSAL
 ESC. 1:20

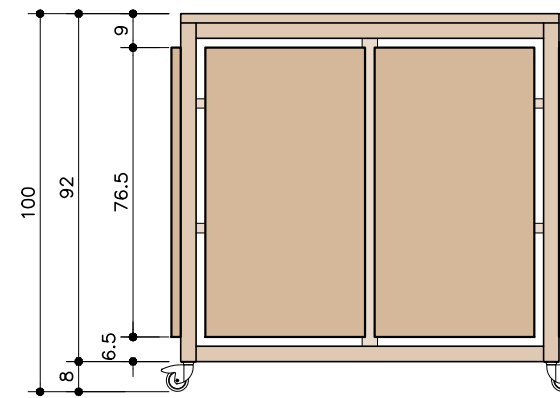

BALCÃO RECEPÇÃO . VISTA FRONTAL
 ESC. 1:20

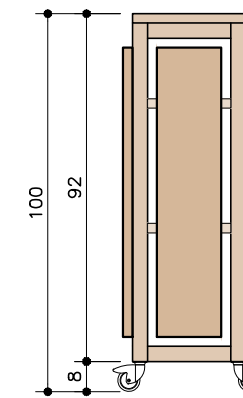

BALCÃO RECEPÇÃO . VISTA LATERAL
 ESC. 1:20

desenho 01_balcão recepção
 escala: 1:20
 data: 25/09/2024
 obs: -

*MATERIAL: COMPENSADO NAVAL SUMAUMA
 *ACABAMENTO: SELADORA + CORANTE (NOGUEIRA)
 PREVER TESTE DE COR

*acrílico para fechamento dos "aquários" de exposição
 * painéis de exposição de placas de madeira.

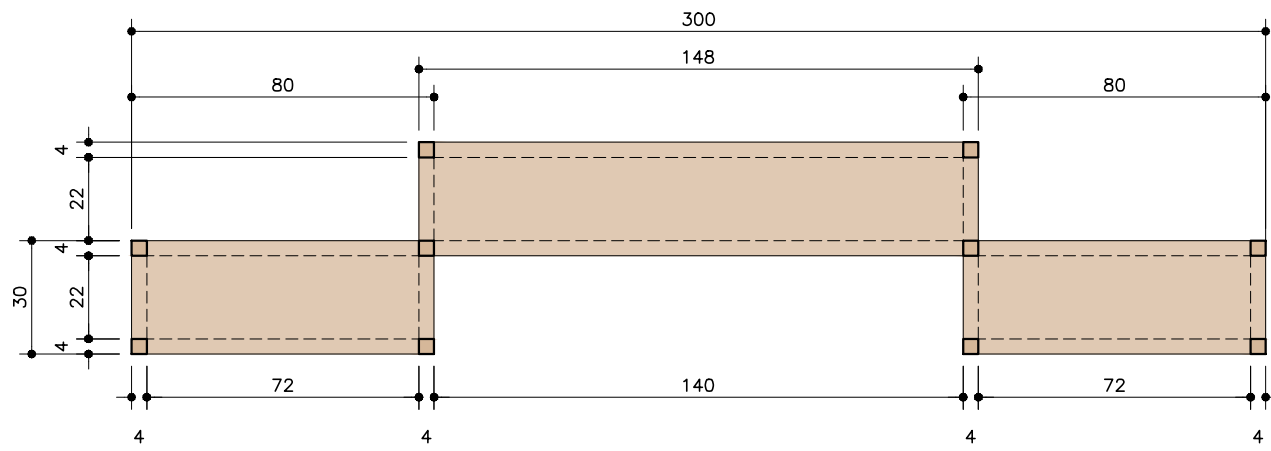

ESTANTE . PLANTA
 ESC. 1:20

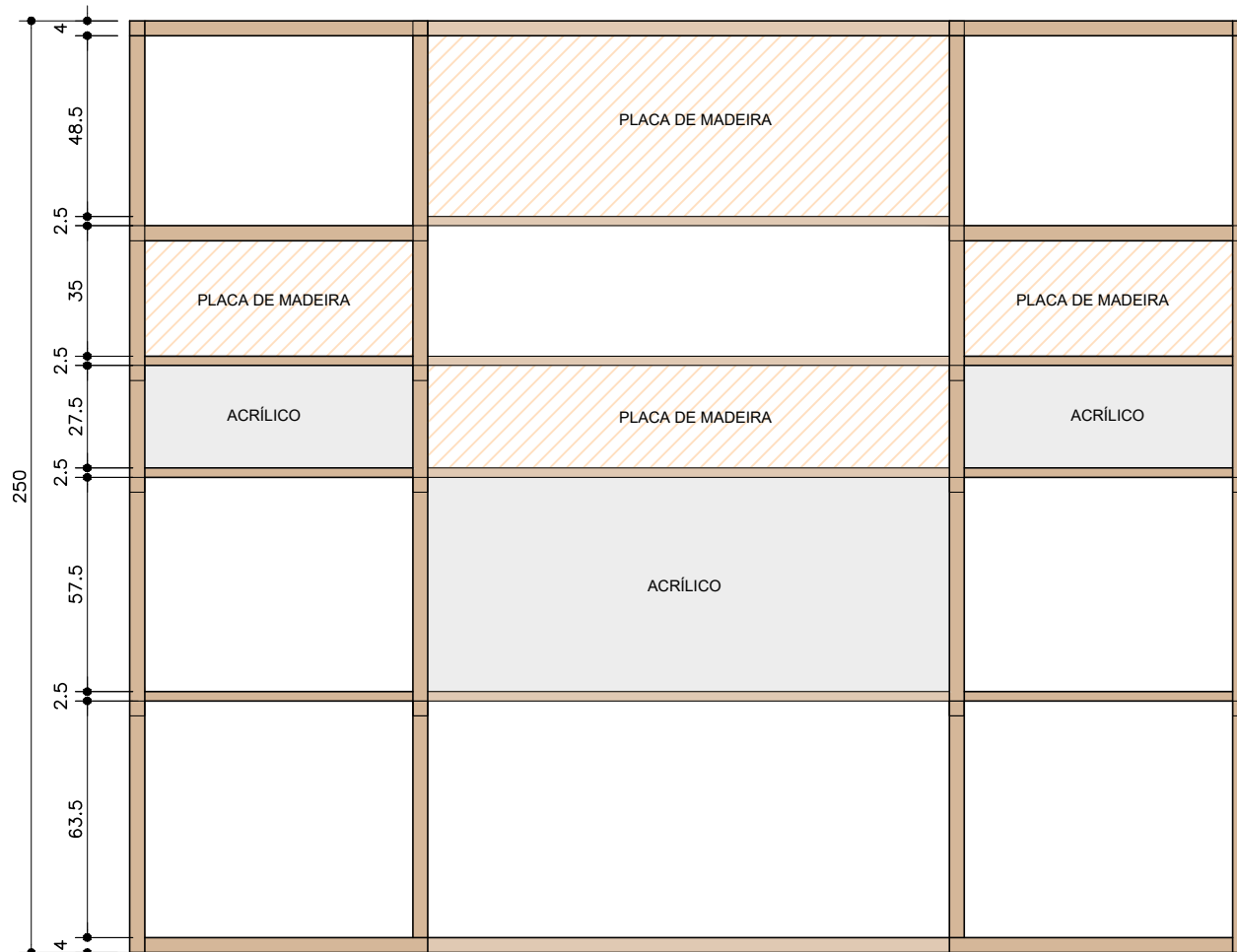

ESTANTE . VISTA FRONTAL
 ESC. 1:20

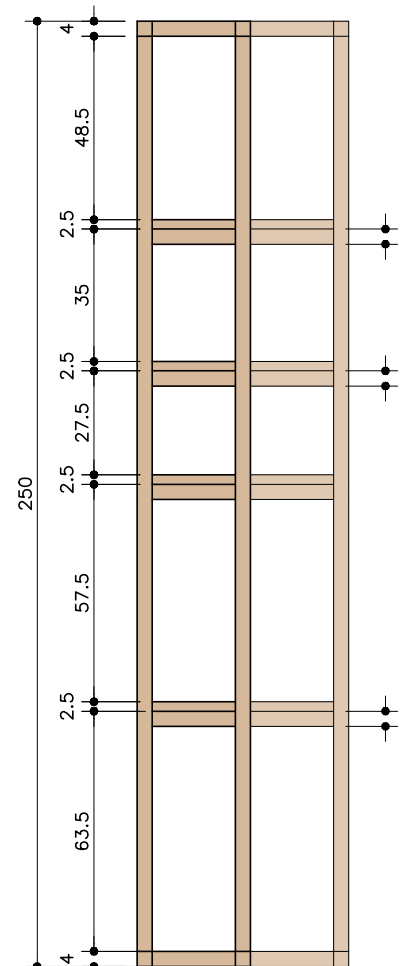

ESTANTE . VISTA LATERAL
 ESC. 1:20



desenho	02_estante exposição	
escala:	1:20	
data:	25/09/2024	
obs:	-	

*MATERIAL: COMPENSADO NAVAL SUMAUMA
 *ACABAMENTO: SELADORA + CORANTE (NOGUEIRA)
 PREVER TESTE DE COR

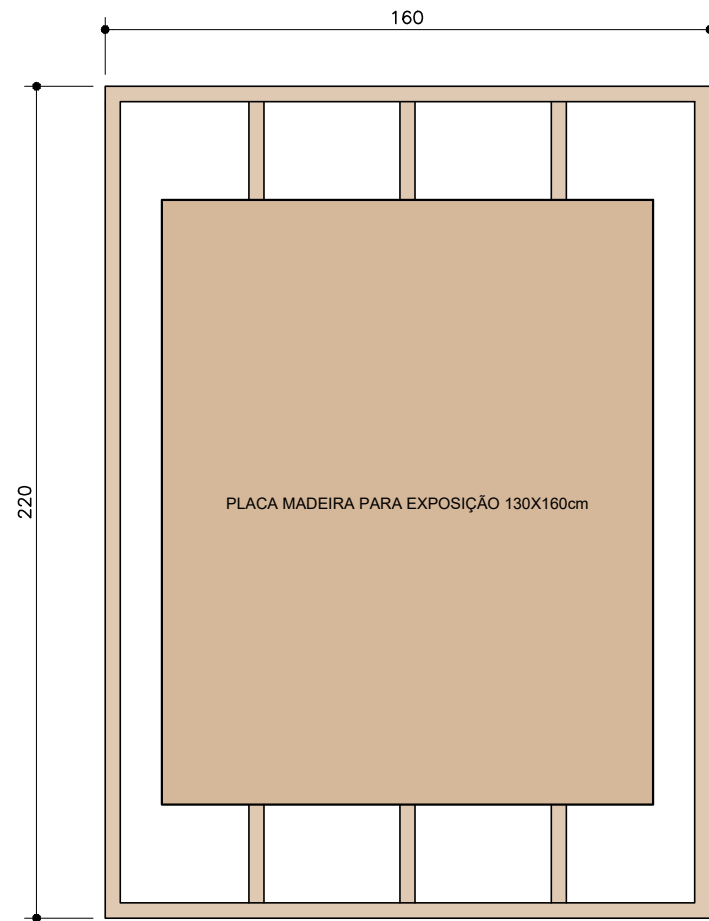

PAINEL EXPOSITOR . VISTA FRONTAL
 ESC. 1:20

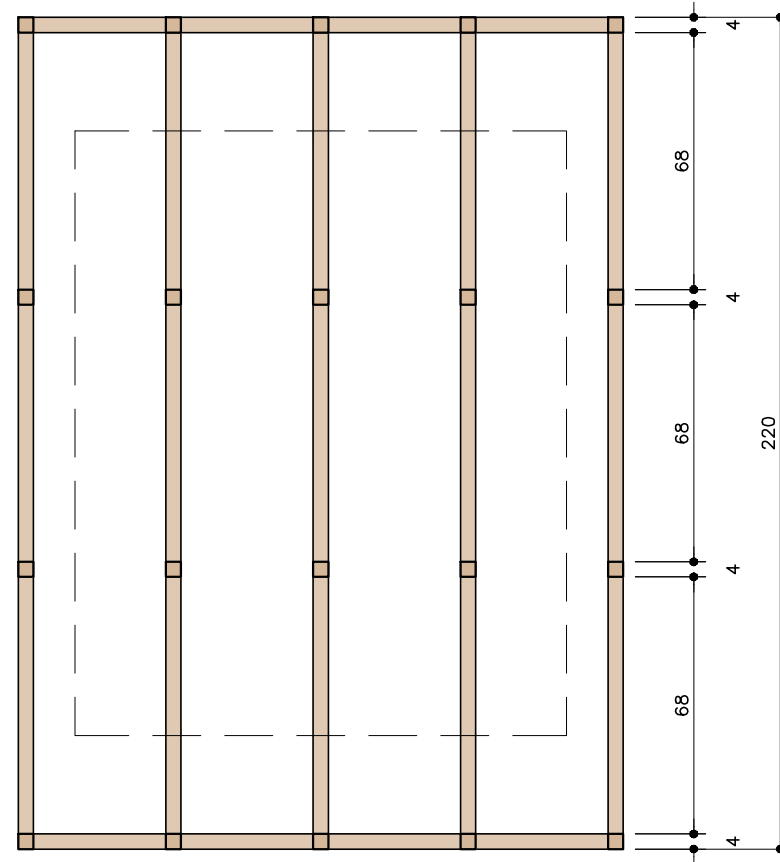

PAINEL EXPOSITOR . CORTE A
 ESC. 1:20

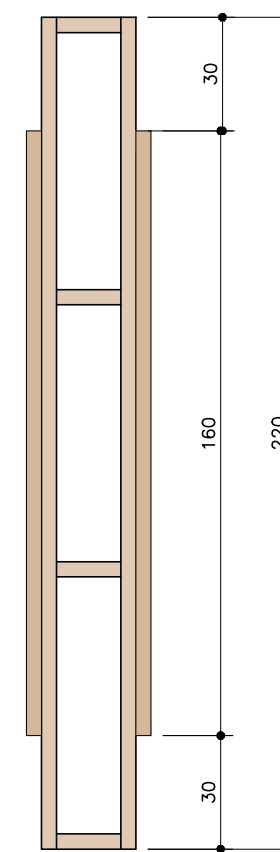

PAINEL EXPOSITOR . VISTA LATERAL
 ESC. 1:20

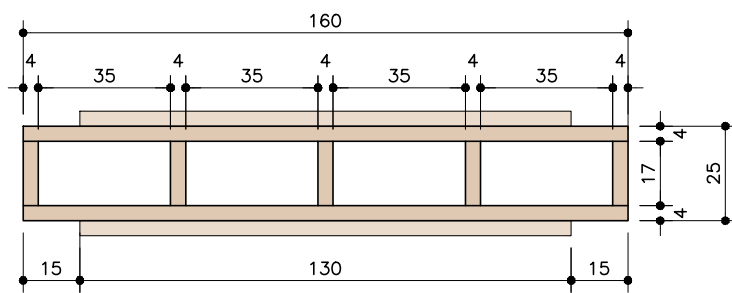

PAINEL EXPOSITOR . PLANTA
 ESC. 1:20



desenho 03 painel expositor
 escala: 1:20
 data: 25/09/2024
 obs: prever fixação no piso e no teto

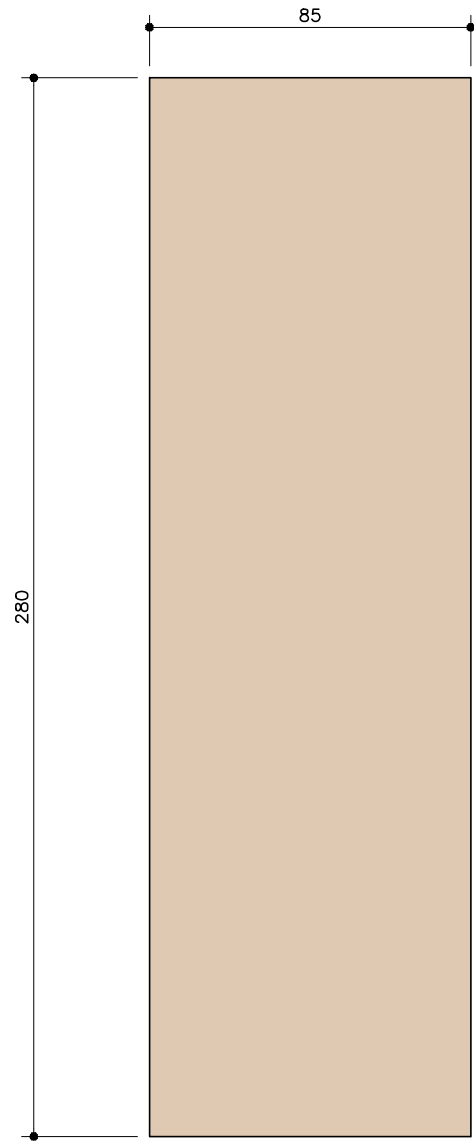

PLACA SALA EXPOSIÇÃO . VISTA FRONTAL
ESC. 1:20

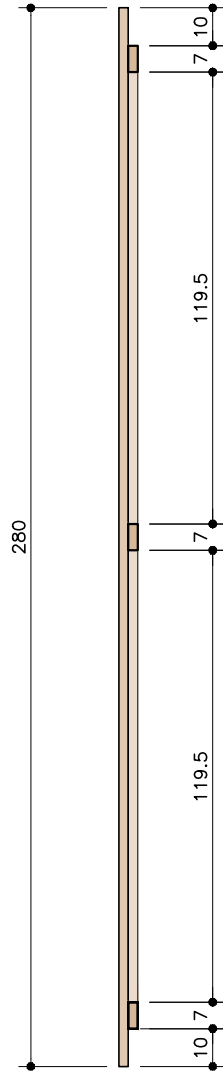

PLACA SALA EXPOSIÇÃO . VISTA LATERAL
ESC. 1:20

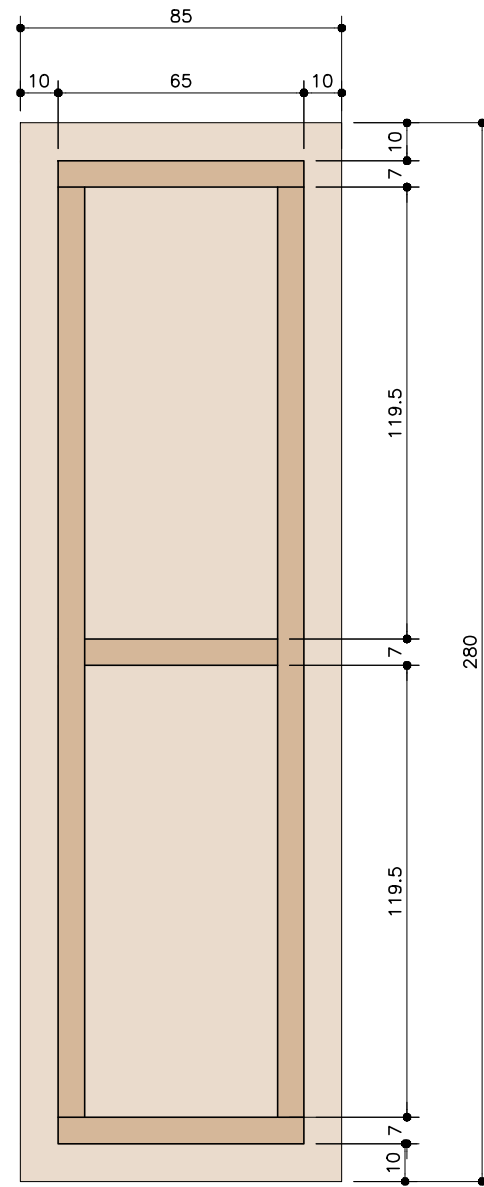

PLACA SALA EXPOSIÇÃO . VISTA TRASEIRA
ESC. 1:20

- *MATERIAL: MDF
- * ACABAMENTO: FÓRMICA COR "FOGGY MATTE - L 155"
- *PREVER ESTRUTURA DE SARRAFO PARA AUXILIAR NA FIXAÇÃO NA PAREDE EXISTENTE

- AZULEJO
- * MATERIAL: PVC EXPANDIDO
- * IMAGEM SERÁ DESENVOLVIDA GRÁFICAMENTE

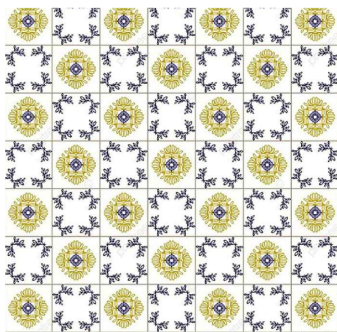

REFERÊNCIA AZULEJO

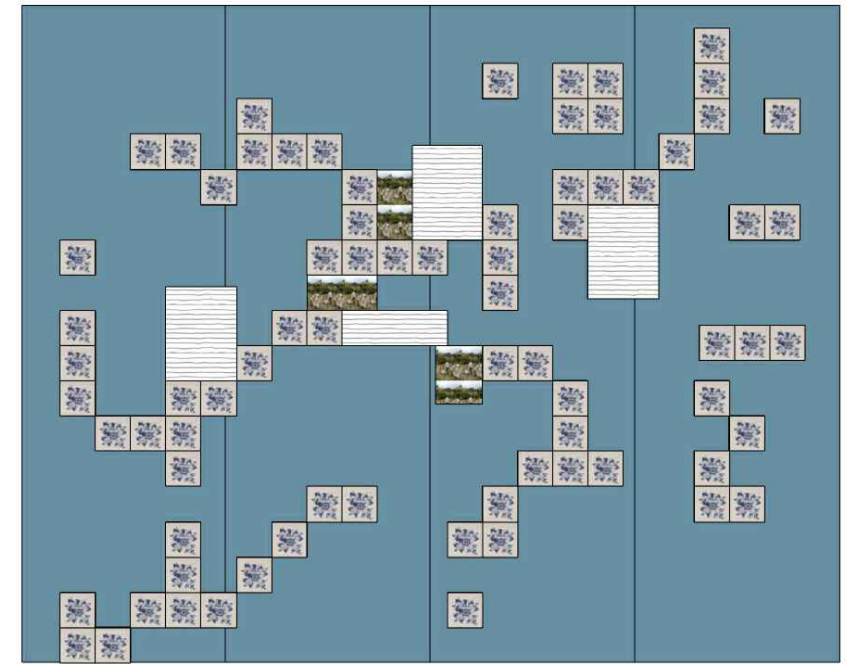
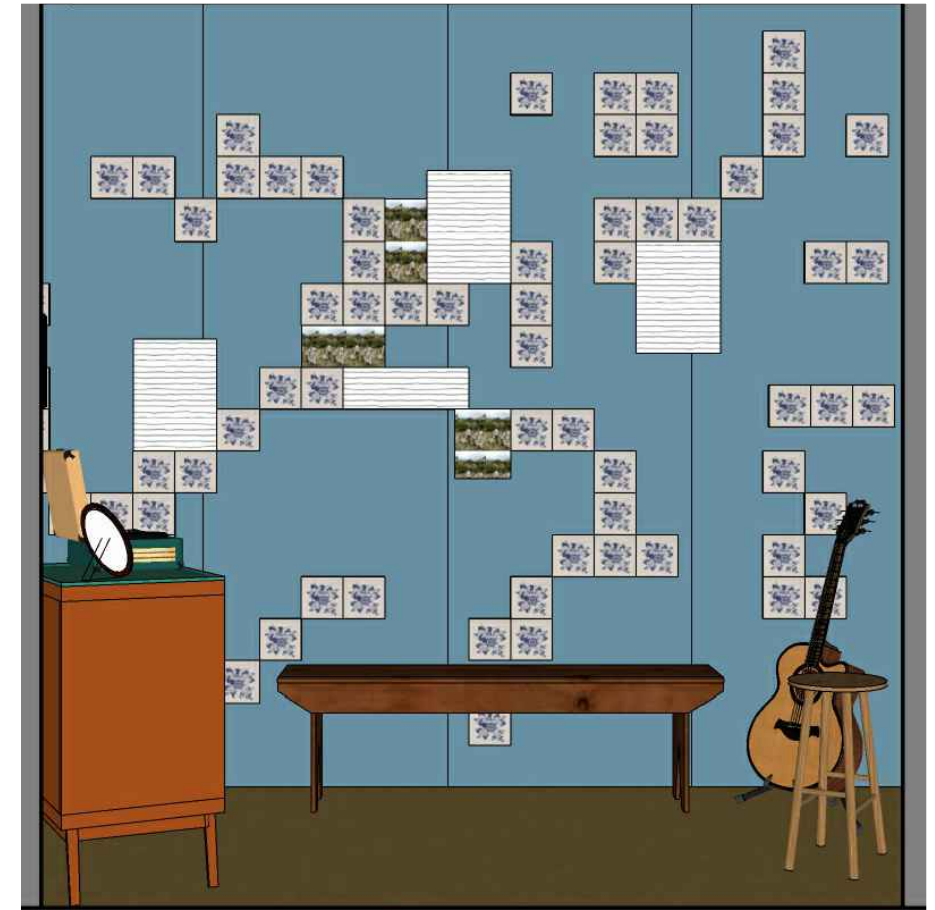

desenho	placas sala exposição	
escala:	1:20	
data:	25/09/2024	
obs:	4 unidades	

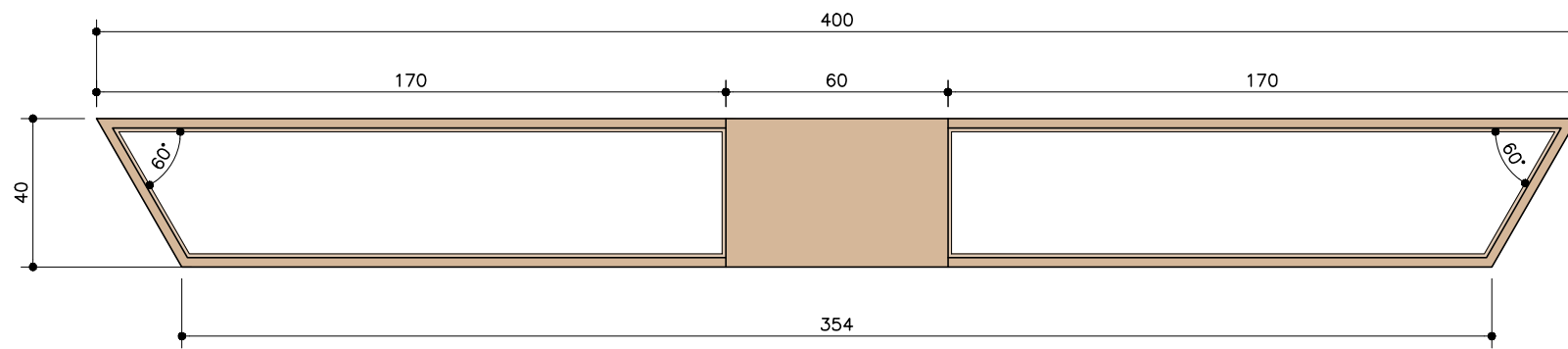

EXPOSITOR VINIL . PLANTA GERAL
ESC. 1:20

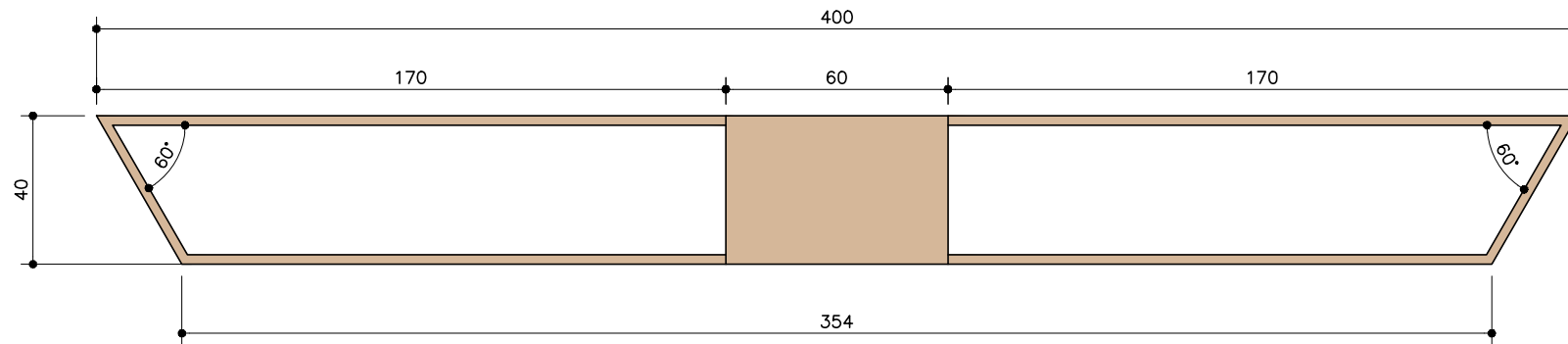

EXPOSITOR VINIL . PLANTA CAIXA EXTERNA
ESC. 1:20

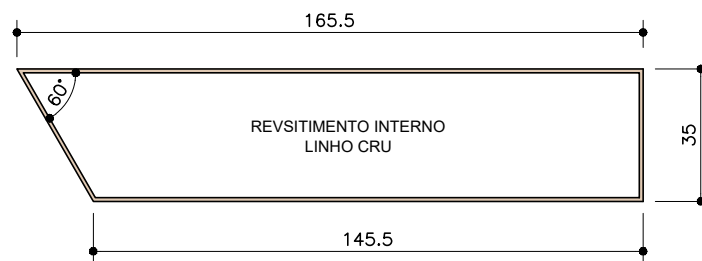

EXPOSITOR VINIL . PLANTA CAIXAS INTERNAS
ESC. 1:20



VIDROS EXPOSITOR VINIL . PLANTA
ESC. 1:20

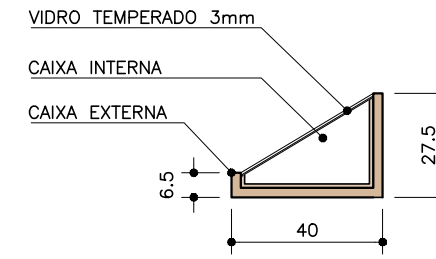

EXPOSITOR VINIL . CORTE TRANSVERSAL
ESC. 1:20

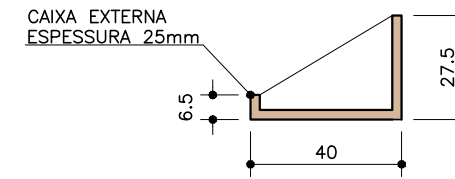

EXPOSITOR VINIL . CORTE CAIXA EXTERNA
ESC. 1:20

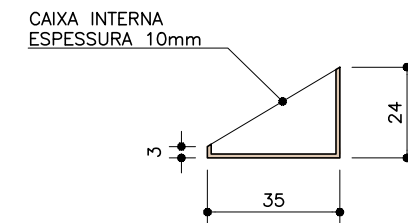

EXPOSITOR VINIL . CORTE CAIXA INTERNA
ESC. 1:20

CAIXA EXTERNA
*MATERIAL: COMPENSADO NAVAL SUMAUMA 25mm
*ACABAMENTO: SELADORA + CORANTE (NOGUEIRA)
CAIXA INTERNA
*MATERIAL: COMPENSADO NAVAL SUMAUMA 10mm
*ACABAMENTO: REVESTIMENTO DE TECIDO DE LINHO CRU (SUGESTÃO FORNECEDOR: WILER-K)
* VIDRO TEMPERADO DE 3mm APOIADO NA CAIXA INTERNA
PREVER TESTE DE COR



REFERÊNCIA LINHO CRU

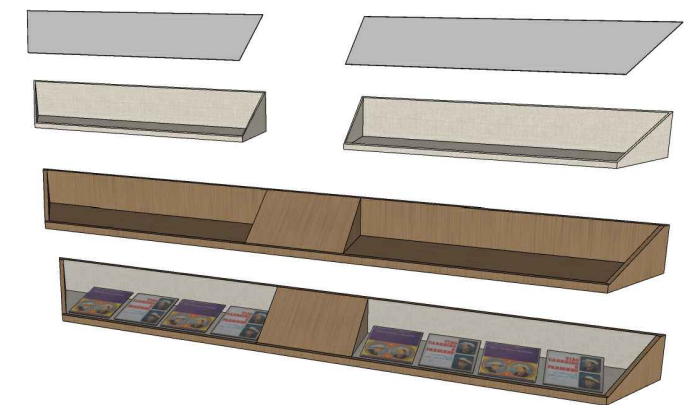

desenho 05 expositor Vinil 1
escala: 1:20
data: 25/09/2024
obs: prever fixação no piso e no teto



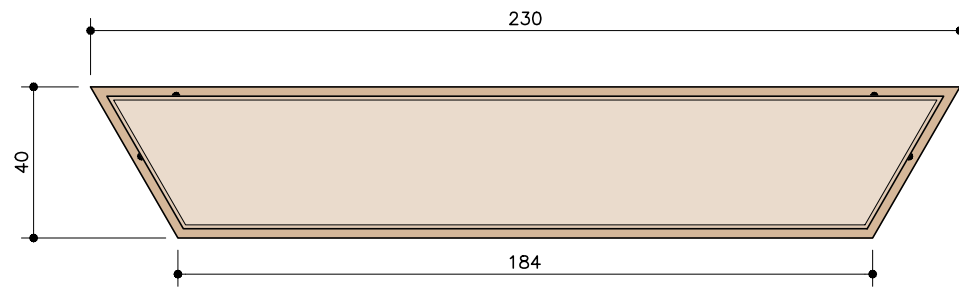

EXPOSITOR VINIL . PLANTA GERAL
ESC. 1:20

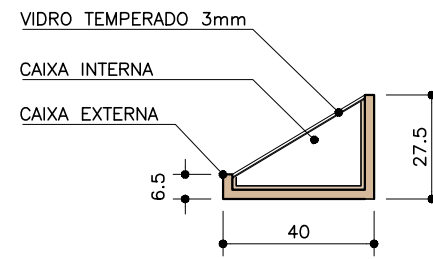

EXPOSITOR VINIL . CORTE TRANSVERSAL
ESC. 1:20

CAIXA EXTERNA

*MATERIAL: COMPENSADO NAVAL SUMAUMA 25mm

*ACABAMENTO: SELADORA + CORANTE (NOGUEIRA)

CAIXA INTERNA

*MATERIAL: COMPENSADO NAVAL SUMAUMA 10mm

*ACABAMENTO: REVESTIMENTO DE TECIDO DE LINHO CRU (SUGESTÃO FORNECEDOR: WILER-K)

*VIDRO TEMPERADO DE 3mm APOIADO NA CAIXA INTERNA

PREVER TESTE DE COR



REFERÊNCIA LINHO CRU

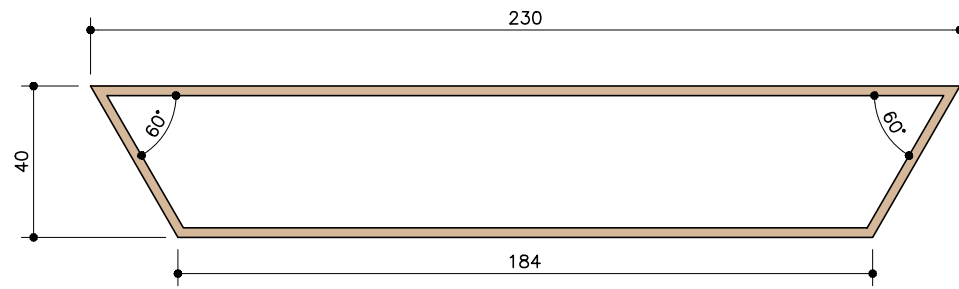

EXPOSITOR VINIL . PLANTA CAIXA EXTERNA
ESC. 1:20

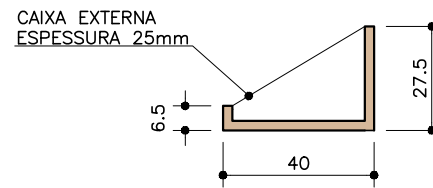

EXPOSITOR VINIL . CORTE CAIXA EXTERNA
ESC. 1:20

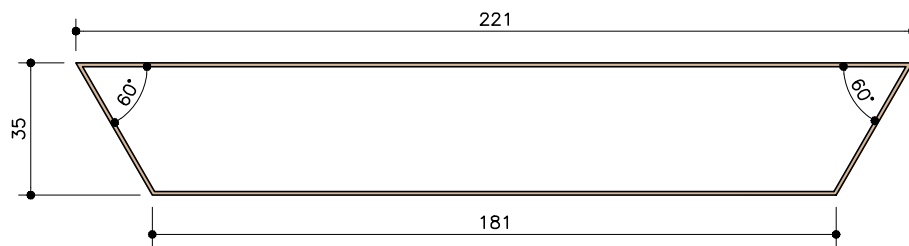

EXPOSITOR VINIL . PLANTA CAIXA INTERNA
ESC. 1:20

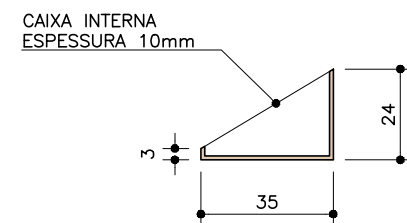

EXPOSITOR VINIL . CORTE CAIXA INTERNA
ESC. 1:20

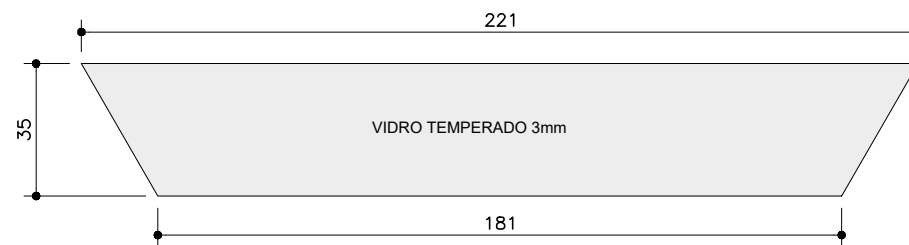

VIDRO EXPOSITOR VINIL . PLANTA
ESC. 1:20

desenho	06 expositor Vinil 2	
escala:	1:20	
data:	25/09/2024	
obs:	prever fixação no piso e no teto	

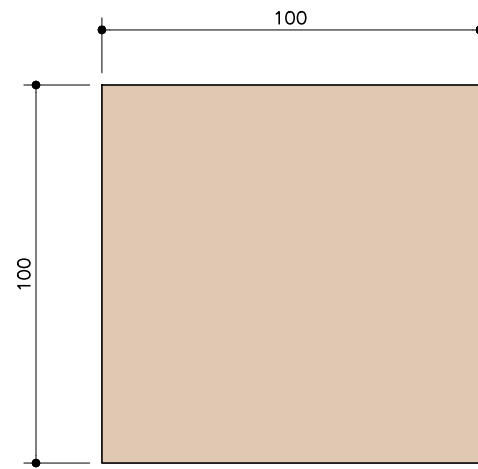

MÓDULO PRATICAVÉL . PLANTA
ESC. 1:20

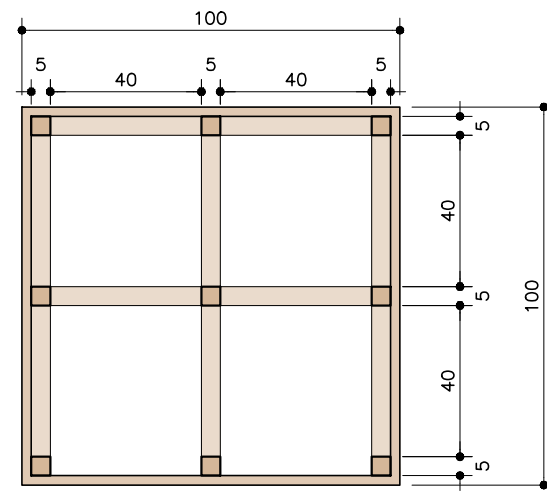
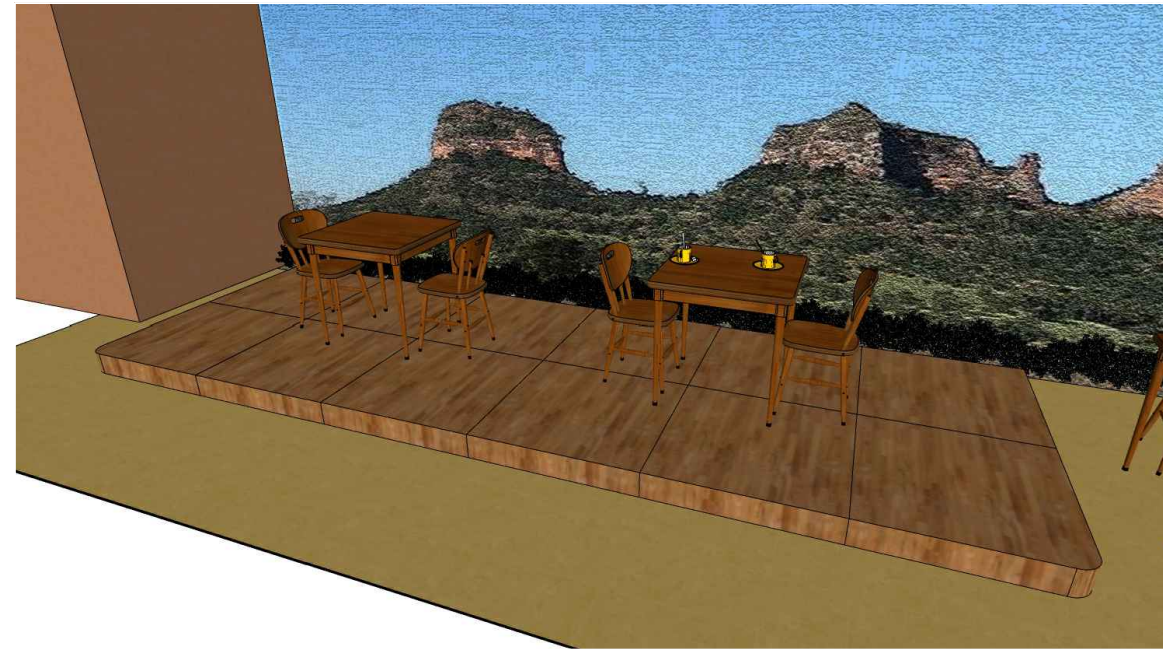

MÓDULO PRATICAVÉL . PLANTA INFERIOR
ESC. 1:20

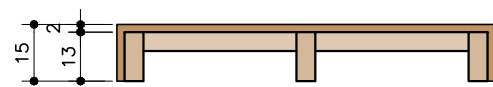

MÓDULO PRATICAVÉL . CORTE
ESC. 1:20



desenho 07 tablado
escala: 1:20
data: 25/09/2024
obs: 12 unidades

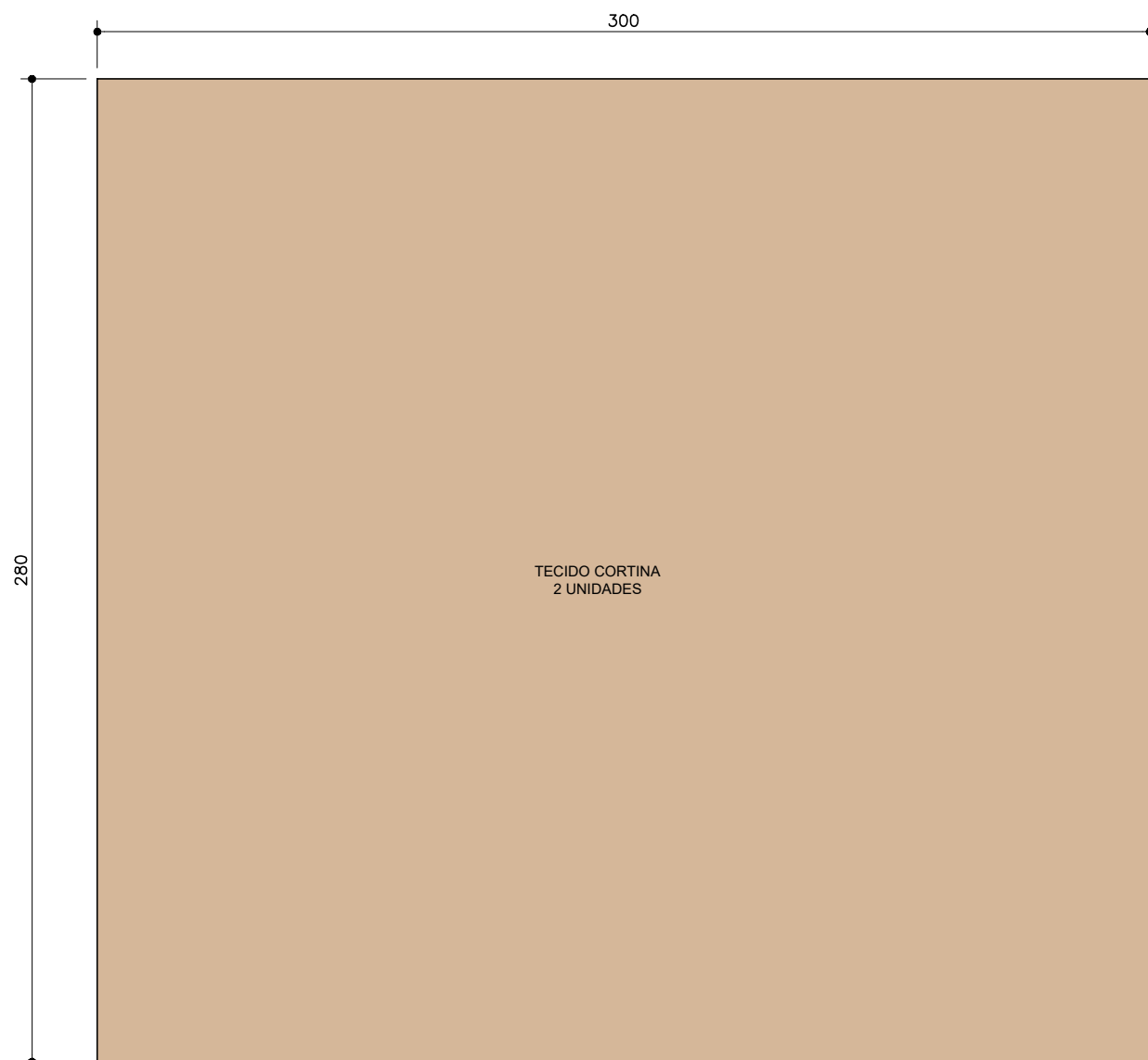

CORTINA EXPOSIÇÃO EXTRA . VISTA FRONTAL
ESC. 1:20

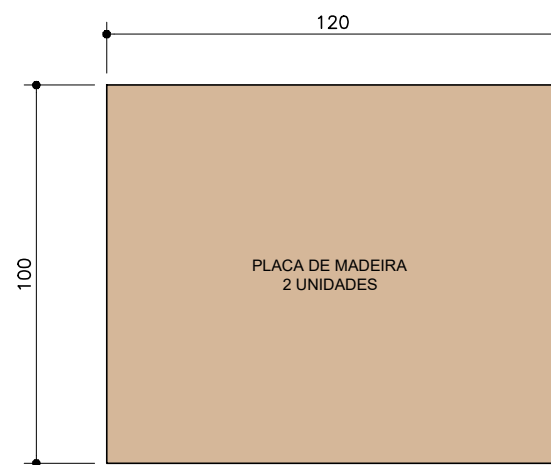

PLACA EXPOSIÇÃO EXTRA . VISTA FRONTAL
ESC. 1:20

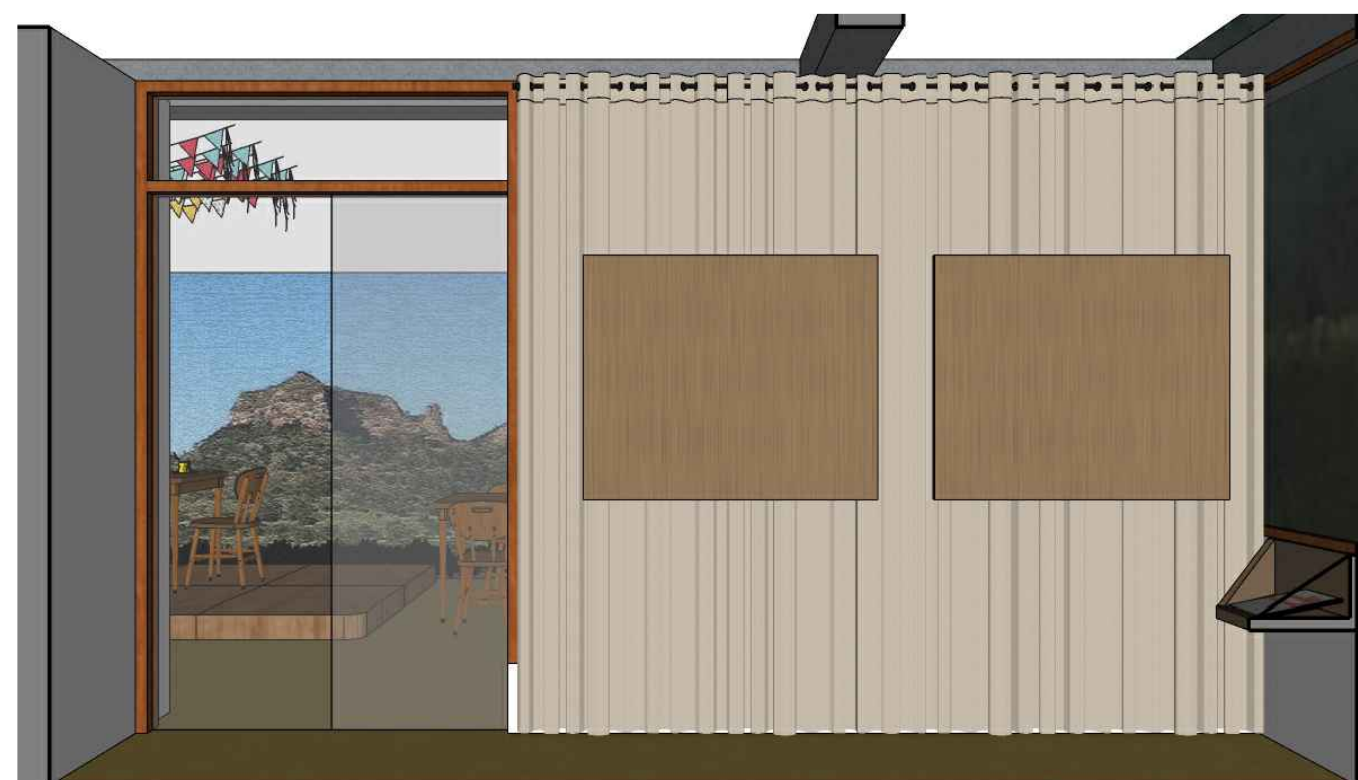

PLACA EXPOSITORA

- * QUANTIDADE: 2 UNIDADES
- * MATERIAL: COMPENSADO NAVAL SUMAUMA 25mm
- * ACABAMENTO: SELADORA + CORANTE (NOGUEIRA)

CORTINA

- * MATERIAL: TECIDO PARA CORTINA MADRI 40 LINHO NATURAL TUCAN NATURAL (LARGURA 3m)
- * QUANTIDADE TECIDO: 2 PERNAS DE 3x2.80m CADA
- * TRILHO SUIÇO (3.25m)

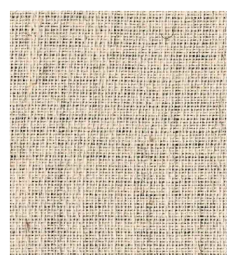

REFERÊNCIA TECIDO



TRILHO SUIÇO

desenho área exposição extra
 escala: 1:20
 data: 25/09/2024
 obs: prever fixação do trilho



JANEIRO/2025

RELATÓRIO TÉCNICO ACESSIBILIDADE FÍSICA E COMUNICACIONAL COM PLANILHA ORÇAMENTÁRIA

MUSEU TIÃO CARREIRO

INSTITUTO JATOBÁS

A/C. Patrícia Ceschi

Gestora Centro Max Feffer

(14)3886-1491

(11) 98567-6800

patricia.ceschi@institutojatobas.org.br



INTRODUÇÃO

Tendo por referência a visita técnica realizada no dia 03 de dezembro de 2024, visando uma análise geral sobre **Acessibilidade Física e Comunicacional** do **Museu Tião Carreiro**, apresentamos abaixo as sugestões diagnosticadas pelas consultoras da empresa **Arteinclusão Consultoria**:

Visita Técnica ao Museu Tião Carreiro Avaliação de Acessibilidade Física e Comunicacional

- **Área externa e interna**

1. **Piso tátil**: inclusão de piso tátil direcional e de alerta para percurso autônomo de pessoas com deficiência visual;

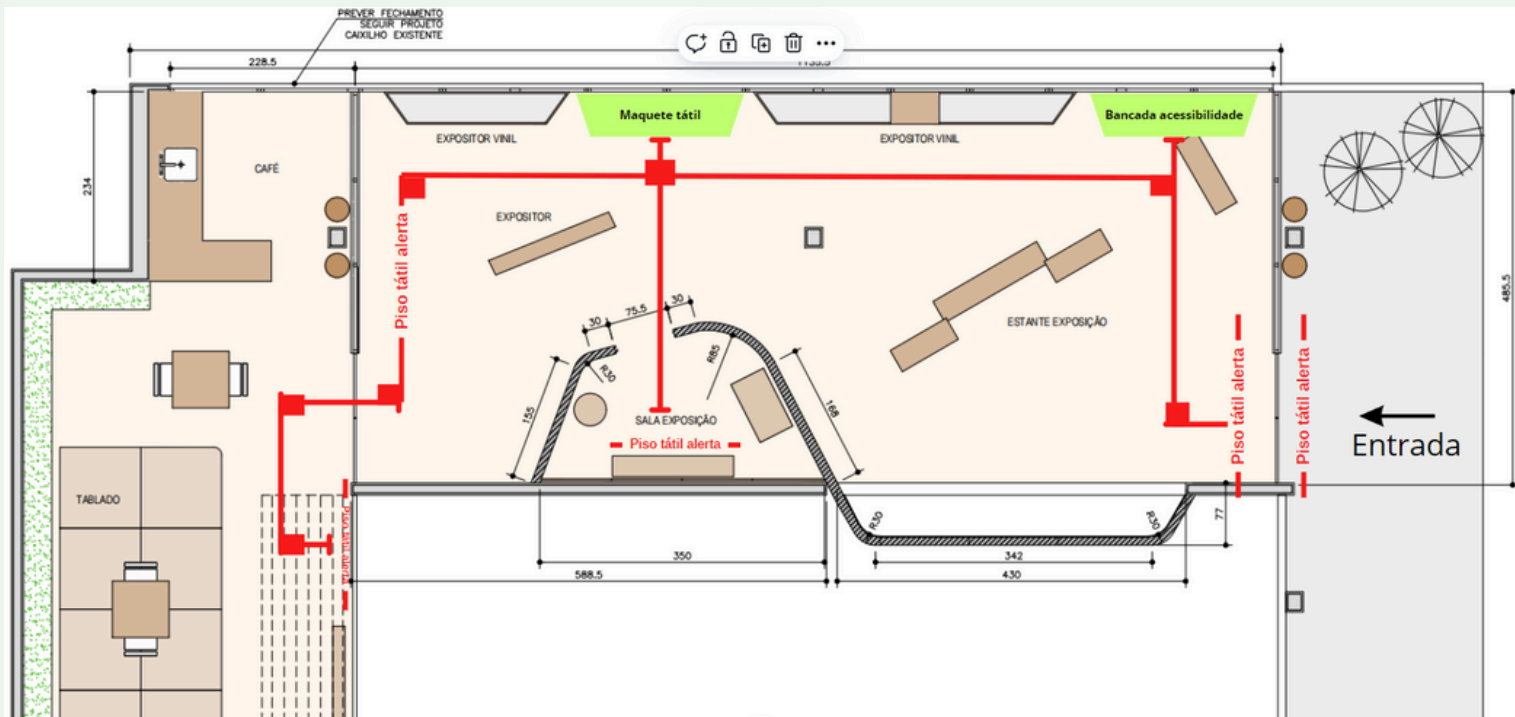

Exemplos de piso tátil

Piso tátil
elemento solto de inox

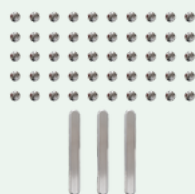

Piso tátil
placas de PVC



11 96543-6383



www.arteinclusao.com.br



contato@arteinclusao.com.br

2. Bancada inclinada, conforme padrões ABNT 9050/2020, contendo recursos de Acessibilidade (materiais sensoriais e sinalização para acesso à informações em Audiodescrição e LIBRAS via tablet oferecido pelo museu.

Obs: expografia deve providenciar a produção da bancada.

2.1 - Mapa tátil: inclusão de mapa tátil do espaço expositivo, contendo: Legenda tátil, imagens em relevo e informações em dupla leitura (fonte ampliada e braille). Conteúdo complementar: informações em Audiodescrição e Libras, contendo informações sobre o espaço expositivo e um breve resumo dos conteúdos principais apresentados nesse espaço, disponíveis em tablet oferecido pelo museu.

Tamanho aproximado do mapa 80x60cm;



Exemplo de mapa tátil do espaço expositivo Sesc Pompeia

2.2 - Relevo tátil de Tião Carreiro: produção de prancha em relevo texturizado em resina acrílica branca de foto do artista incluindo ficha técnica em dupla leitura (fonte ampliada e braille) e sinalização de faixa para acesso aos conteúdos em Audiodescrição e Libras.



Exemplo de relevo tátil de resina acrílica Itaú Cultural

2.3 - Relevos táteis sobre fotografias coloridas de capas de discos de Tião Carreiro incluindo ficha técnica da imagem incluindo faixa para acesso aos conteúdos em Audiodescrição e Libras;



Exemplo de relevo tátil de fotografia Japan House São Paulo

3. Maquete tátil do Centro Cultural MaxFeffer:

- Produção de uma **maquete tátil volumétrica branca**, com legenda em dupla leitura (tinta e braille). **Mesa de apoio** contendo gaveta deslizante e **cúpula móvel de acrílico** (para proteção da maquete);
- Sinalização de faixa para acesso aos conteúdos em Audiodescrição e Libras (disponíveis em tablet oferecido pelo museu).
- Tamanho aproximado da maquete: 80x60cm,



4. Imagem em relevo tátil de fotografia colorida da paisagem da região de Pardinho, contendo ficha técnica em dupla leitura, mapa do Estado de São Paulo e a localização da cidade de Pardinho. Sinalização de faixa para acesso aos conteúdos em Audiodescrição e Libras disponíveis em tablet.



5. Legenda tátil em dupla leitura (fonte ampliada e braille) com identificação dos espaços da exposição;

Produção de **legendas táteis em dupla leitura** (fonte ampliada e braille), com identificação dos espaços da exposição e a faixa do áudio e vídeo para acesso aos conteúdos e dos recursos de acessibilidade da exposição disponíveis em tablets oferecidos pelo museu ao público visitante.

- Tamanho aproximado: 10x20cm.



6. Mapa tátil de localização do Centro cultural e entorno;

Mapa tátil localizado em gaveta deslizante sob maquete tátil do Centro Cultural Max Feffer incluindo legenda e imagens em dupla leitura e sinalização de faixa para acesso aos conteúdos em Audiodescrição e Libras disponível em tablet oferecido pelo museu.



Exemplo de mapa tátil de localização e entorno
Japan House São Paulo

7. Carrinho para Educativo;

- Aquisição de um carrinho para armazenamento de objetos multisensoriais ou referenciais, relacionados com a exposição.

link pesquisado na internet:

https://www.lojadomecanico.com.br/produto/596942/11/440/Carrinho-Fechado-3-Gavetas-e-2-Portas/153/?utm_source=googleshopping&utm_medium=cpc&utm_campaign=%5BPMAX%5D%5BROAS%5D+-+ALL+PRODUCTS&gad_source=4&gclid=EAlaIqobChMI7fj4kbPkigMV-VVIAB3CegkBEAQYCyABEgIGw_D_BwE



Exemplo de um carrinho de metal



8. **Audiodescrição** de textos com mediação, para exploração tátil de relevos e/ou objetos (elaboração de roteiro, narração, edição e gravação), para os seguintes recursos de acessibilidade:

- 01 Texto curatorial;
- 01 Texto institucional;
- 01 Maquete tátil volumétrica;
- 05 Espaços:
 - Bancada com acessibilidade;
 - Acervo permanente;
 - Exposições temporárias;
 - Lugar de escuta (cozinha);
 - Externo.
- 01 Mapa tátil da exposição
- 01 Relevo tátil de resina acrílica da imagem de Tião Carreiro;
- 01 Réplica da viola vermelha;
- 03 Capas de disco em relevo;
- 01 Relevo de paisagem;
- 01 vídeo com entrevistas (até 03 minutos);
 - Quantidade total: 16 audiodescrições

9. **Vídeolibras** (elaboração de roteiro, narração, edição e gravação), para os seguintes recursos de acessibilidade:

- 01 Texto curatorial
- 01 Texto institucional
- 01 Maquete tátil volumétrica;
- 05 Espaços:
 - Bancada com acessibilidade;
 - Acervo permanente;
 - Exposições temporárias;
 - Lugar de escuta (cozinha);
 - Externo.
- 01 Mapa tátil da exposição
- 01 Relevo tátil de resina acrílica da imagem de Tião Carreiro;
- 01 Réplica da viola vermelha;
- 03 Capas de disco em relevo;
- 01 Relevo de paisagem;
- 01 vídeo com entrevistas (até 03 minutos);
 - Quantidade total: 16 videolibras



ORÇAMENTO

RECURSOS DE ACESSIBILIDADE

Nº	DESCRIÇÃO	QTD	VALOR UNITÁRIO	VALOR TOTAL DO ITEM
1	<ul style="list-style-type: none"> Piso tátil - Placas PVC 25x25cm - cor preto 	58 m/l	R\$ 28,00	R\$ 1.624,00
	<ul style="list-style-type: none"> Piso tátil - Placas PVC 25x25cm - cores: cinza, amarelo e azul 	58 m/l	R\$ 40,00	R\$ 2.320,00
	<ul style="list-style-type: none"> Piso tátil - Elemento solto inox 	58 m/l	R\$ 150,00	R\$ 8.700,00
	<ul style="list-style-type: none"> Instalação dos pisos (diurno em dias úteis) 	58 m/l	R\$ 35,00	R\$ 2.030,00
	<ul style="list-style-type: none"> Despesas de viagem e frete 	1	R\$ 1.600,00	R\$ 1.600,00
2.1	Mapa tátil da exposição;	1	R\$ 2.000,00	R\$ 2.000,00
2.2	Relevo tátil em resina acrílica branca	1	R\$ 4.500,00	R\$ 4.500,00
2.3	Relevos táteis de fotografias (capas de disco)	3	R\$ 1.000,00	R\$ 3.000,00
3	Maquete tátil volumétrica branca com mesa basculante e cúpula de acrílico;	1	R\$ 25.000,00	R\$ 25.000,00
4	Relevo tátil de paisagem;	1	R\$ 2.000,00	R\$ 2.000,00
5	Mapa tátil de localização e entorno;	1	R\$ 2.000,00	R\$ 2.000,00



ORÇAMENTO

RECURSOS DE ACESSIBILIDADE

Nº	DESCRIÇÃO	QTD	VALOR UNITÁRIO	VALOR TOTAL DO ITEM
6	Carrinho para educativo ;	1	R\$ 900,00	R\$ 900,00
7	Legendas táteis dos espaços da exposição;	4	R\$ 100,00	R\$ 400,00
8	Audiodescrição;	16	R\$ 1.000,00	R\$ 16.000,00
9	Videolibras (com legendas em português);	16	R\$ 800,00	R\$ 12.800,00
10	Tablet para reprodução da audiodescrição e videolibras	2	R\$ 1.100,00	R\$ 2.200,00

Total Geral : R\$ a definir



Observações:

- O total geral do Projeto de Acessibilidade depende do modelo de piso tátil a ser escolhido;
- A contratação de todos os fornecedores será por conta do contratante (MUSEU TIÃO CARREIRO);



Condições de Pagamento:

50% na contratação

50% na entrega dos recursos de acessibilidade



São Paulo, 14 de janeiro de 2025

Arteinclusão Consultoria em Ação Educativa e Cultural SS Ltda.

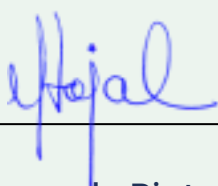

Amanda Pinto da Fonseca Tojal
Museóloga - CRM - 4ª região - n. 0132-II

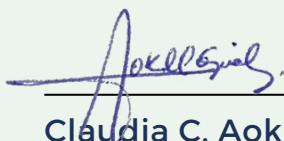

Claudia C. Aoki Giarolo
Pedagoga

