



— PREFEITURA MUNICIPAL —
Protocolo nº 123/25
Pardinho, 06 de 09 de 25

Ofício 04/2025

Pardinho, 31 de janeiro de 2025.

À

PREFEITURA MUNICIPAL DE PARDINHO

A/C Natália Roder Vieira - Departamento de Contabilidade

Assunto: Documentos para a Prestação de Contas 6º bimestre de 2024, conforme Termo de Fomento nº 003/2024 - Museu Tião Carreiro (Fonte: Executivo), firmado em 19/04/2024.

ASSINATURA RESPONSÁVEL(ES) PELA OSC:

AUGUSTO GENTIL FAGUNDES - DIRETOR

Prezada,

O Instituto Jatobás, com sede na Rua Estevão Baião, 149, Campo Belo, São Paulo, CEP 04001-130, telefone (11) 3473 1441, inscrito no CNPJ 07.362.917/0001-85, através do seu representante legal, abaixo assinado, vem apresentar à Prefeitura Municipal de Pardinho os documentos e comprovantes, abaixo relacionado, referente a Prestação de Contas do 6º bimestre do referido termo, sendo:

- I. Anexo 09;
- II. Anexo 14;
- III. Demonstrativo de Despesas;
- IV. Extrato bancário de conta corrente e conta aplicação constando todas as movimentações ocorridas no mês;
- V. Comprovantes de pagamentos bancários;
- VI. Notas fiscais e holerites, emitida em nome da entidade convenente;
- VII. Guia de recolhimento do INSS, emitida em nome da entidade convenente, juntamente com o resumo para contabilização de INSS;
- VIII. Guia de recolhimento do FGTS, emitida em nome da entidade convenente, juntamente com a relação de funcionários do referido termo de fomento e colaboração;
- IX. Guia de seguro de vida e sindicato, com sua respectiva relação de funcionários;
- X. Relatório de Atividades do período.

Sendo só para o momento, respeitosamente nos despedimos.

Informações sobre as considerações na movimentação financeira do 5º bimestre:

1. Em 27/11/2024, foi creditado na conta do TF o valor de R\$ 50,00, conforme o ofício 40/2024;

INSTITUTO JATOBÁS (www.institutojatobas.org.br)
Rua Estevão Baião, 149 – Água Espriada, São Paulo – SP - CEP 04624-000



Ofício 04/2025

Pardinho, 31 de janeiro de 2025.

À

PREFEITURA MUNICIPAL DE PARDINHO

A/C Natália Roder Vieira - Departamento de Contabilidade

Assunto: Documentos para a Prestação de Contas 6º bimestre de 2024, conforme Termo de Fomento nº 003/2024 - Museu Tião Carreiro (Fonte: Executivo), firmado em 19/04/2024.

Prezada,

O Instituto Jatobás, com sede na Rua Estevão Baião, 149, Campo Belo, São Paulo, CEP 04001-130, telefone (11) 3473 1441, inscrito no CNPJ 07.362.917/0001-85, através do seu representante legal, abaixo assinado, vem apresentar à Prefeitura Municipal de Pardinho os documentos e comprovantes, abaixo relacionado, referente a Prestação de Contas do 6º bimestre do referido termo, sendo:

- I. Anexo 09;
- II. Anexo 14;
- III. Demonstrativo de Despesas;
- IV. Extrato bancário de conta corrente e conta aplicação constando todas as movimentações ocorridas no mês;
- V. Comprovantes de pagamentos bancários;
- VI. Notas fiscais e holerites, emitida em nome da entidade convenente;
- VII. Guia de recolhimento do INSS, emitida em nome da entidade convenente, juntamente com o resumo para contabilização de INSS;
- VIII. Guia de recolhimento do FGTS, emitida em nome da entidade convenente, juntamente com a relação de funcionários do referido termo de fomento e colaboração;
- IX. Guia de seguro de vida e sindicato, com sua respectiva relação de funcionários;
- X. Relatório de Atividades do período.

Sendo só para o momento, respeitosamente nos despedimos.

Informações sobre as considerações na movimentação financeira do 5º bimestre:

1. Em 27/11/2024, foi creditado na conta do TF o valor de R\$ 50,00, conforme o ofício 40/2024;

INSTITUTO JATOBÁS (www.institutojatobas.org.br)

Rua Estevão Baião, 149 – Água Espriada, São Paulo – SP - CEP 04624-000



2. O valor total das tarifas bancárias cobradas no 6º bimestre, no montante de R\$35,78, será restituído à conta no próximo bimestre.

Atenciosamente,

ASSINATURA RESPONSÁVEL(IS) PELA OSC:

CARLOS AUGUSTO GENTIL FAGUNDES - DIRETOR

6bim TF 003-2024 OFÍCIO 04-2025.docx (1).pdf

Documento número #c8f448ea-d1c8-44c4-b811-8d77656091ca

Hash do documento original (SHA256): 0cafd920108c11c179d8e5fb73b30b9a322c26760224c10ecf54fd78c756f99e

Assinaturas

Carlos Augusto Gentil Fagundes

CPF: 039.304.148-48

Assinou como representante legal em 03 fev 2025 às 15:57:17

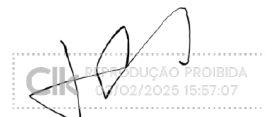

Carlos Augusto Gentil Fagundes

Log

- 03 fev 2025, 15:28:46 Operador com email simone.geres@institutojatobas.org.br na Conta d0ca744b-b2f0-4569-b973-170049aee797 criou este documento número c8f448ea-d1c8-44c4-b811-8d77656091ca. Data limite para assinatura do documento: 01 de maio de 2025 (14:05). Finalização automática após a última assinatura: habilitada. Idioma: Português brasileiro.
- 03 fev 2025, 15:52:58 Operador com email simone.geres@institutojatobas.org.br na Conta d0ca744b-b2f0-4569-b973-170049aee797 adicionou à Lista de Assinatura: carlos.fagundes@institutojatobas.org.br para assinar como representante legal, via E-mail.
- Pontos de autenticação: Token via E-mail; Nome Completo; CPF; endereço de IP; Assinatura manuscrita. Dados informados pelo Operador para validação do signatário: nome completo Carlos Augusto Gentil Fagundes e CPF 039.304.148-48.
- 03 fev 2025, 15:57:17 Carlos Augusto Gentil Fagundes assinou como representante legal. Pontos de autenticação: Token via E-mail carlos.fagundes@institutojatobas.org.br. CPF informado: 039.304.148-48. Assinatura manuscrita com hash SHA256 prefixo e98ac0(...), vide anexo blob. IP: 177.32.149.97. Localização compartilhada pelo dispositivo eletrônico: latitude -23.5671281 e longitude -46.6792487. URL para abrir a localização no mapa: <https://app.clicksign.com/location>. Componente de assinatura versão 1.1112.0 disponibilizado em <https://app.clicksign.com>.
- 03 fev 2025, 15:57:21 Processo de assinatura finalizado automaticamente. Motivo: finalização automática após a última assinatura habilitada. Processo de assinatura concluído para o documento número c8f448ea-d1c8-44c4-b811-8d77656091ca.



Documento assinado com validade jurídica.

Para conferir a validade, acesse <https://www.clicksign.com/validador> e utilize a senha gerada pelos signatários ou envie este arquivo em PDF.

As assinaturas digitais e eletrônicas têm validade jurídica prevista na Medida Provisória nº. 2200-2 / 2001

Este Log é exclusivo e deve ser considerado parte do documento nº c8f448ea-d1c8-44c4-b811-8d77656091ca, com os efeitos

prescritos nos Termos de Uso da Clicksign, disponível em www.clicksign.com.

Anexos

Carlos Augusto Gentil Fagundes

Assinou o documento enquanto representante legal em 03 fev 2025 às 15:57:17

ASSINATURA MANUSCRITA

Assinatura manuscrita com hash SHA256 prefixo e98ac0(...)

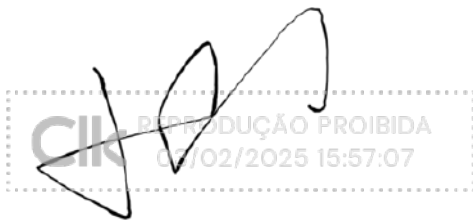

A handwritten signature in black ink is written over a semi-transparent watermark. The watermark consists of a dashed rectangular border containing the text 'REPRODUÇÃO PROIBIDA' and the timestamp '03/02/2025 15:57:07'. The signature itself is a stylized, cursive script.

Carlos Augusto Gentil Fagundes
blob

ANEXO RP-09 - REPASSES AO TERCEIRO SETOR
TERMO DE CIÊNCIA E DE NOTIFICAÇÃO
TERMO DE FOMENTO

ÓRGÃO/ENTIDADE PÚBLICO(A): PREFEITURA MUNICIPAL DE PARDINHO

ORGANIZAÇÃO DA SOCIEDADE CIVIL PARCEIRA: INSTITUTO JATOBÁS

TERMO DE COLABORAÇÃO/FOMENTO N°(DE ORIGEM): 003/2024

OBJETO: ATIVAÇÃO, MANUTENÇÃO DAS ATIVIDADES E FUNCIONAMENTO DO MUSEU TIÃO CARREIRO

VALOR DO AJUSTE REPASSADO: R\$ 104.000,00

EXERCÍCIO: 2024 - 6º BIMESTRE

Pelo presente TERMO, nós, abaixo identificados:

1. Estamos CIENTES de que:

- a) o ajuste acima referido e seus aditamentos / o processo de prestação de contas, estará(ão) sujeito(s) a análise e julgamento pelo Tribunal de Contas do Estado de São Paulo, cujo trâmite processual ocorrerá pelo sistema eletrônico;
- b) poderemos ter acesso ao processo, tendo vista e extraindo cópias das manifestações de interesse, Despachos e Decisões, mediante regular cadastramento no Sistema de Processo Eletrônico, conforme dados abaixo indicados, em consonância com o estabelecido na Resolução nº 01/2011 do TCESP;
- c) além de disponíveis no processo eletrônico, todos os Despachos e Decisões que vierem a ser tomados, relativamente ao aludido processo, serão publicados no Diário Oficial do Estado, Caderno do Poder Legislativo, parte do Tribunal de Contas do Estado de São Paulo, em conformidade com o artigo 90 da Lei Complementar nº 709, de 14 de janeiro de 1993, iniciando-se, a partir de então, a contagem dos prazos processuais, conforme regras do Código de Processo Civil;

- d) as informações pessoais do(s) responsável(is) pelo órgão concessor, entidade beneficiária e interessados, estão cadastradas no módulo eletrônico do “Cadastro Corporativo TCESP – CadTCESP”, nos termos previstos no Artigo 2º das Instruções nº01/2020, conforme “Declaração(ões) de Atualização Cadastral” anexa (s);

2. Damo-nos por NOTIFICADOS para:

- a) O acompanhamento dos atos do processo até seu julgamento final e consequente publicação;
- b) Se for o caso e de nosso interesse, nos prazos e nas formas legais e regimentais, exercer o direito de defesa, interpor recursos e o que mais couber.

LOCAL e DATA: Pardinho, 31 de janeiro de 2025

**AUTORIDADE MÁXIMA DO ÓRGÃO E ORDENADOR DE DESPESA:
PREFEITURA MUNICIPAL DE PARDINHO**

Nome: Cristiano Camargo Moreira

Cargo: Prefeito Municipal

CPF: 391.429.958-41

**AUTORIDADE MÁXIMA DA ORGANIZAÇÃO DA SOCIEDADE CIVIL:
INSTITUTO JATOBÁS**

Nome: Carlos Augusto Gentil Fagundes

Cargo: Diretor

CPF:039.304.148-48

Responsáveis que assinaram o ajuste e/ou Parecer Conclusivo:

PELO ÓRGÃO PÚBLICO PARCEIRO:

Nome: Cristiano Camargo Moreira
Cargo: Prefeito Municipal
CPF: 391.429.958-41

Assinatura: _____

Responsáveis que assinaram o ajuste e/ou prestação de contas:

PELA ENTIDADE PARCEIRA:

**AUTORIDADE MÁXIMA DA ORGANIZAÇÃO DA SOCIEDADE CIVIL:
INSTITUTO JATOBÁS**

Nome: Carlos Augusto Gentil Fagundes
Cargo: Diretor
CPF:039.304.148-48



Assinatura: _____

(1) Valor repassado e exercício, quando se tratar de processo de prestação de contas.

(*) O Termo de Ciência e Notificação e/ou Cadastro do(s) Responsável(is) deve identificar as pessoas físicas que tenham concorrido para a prática do ato jurídico, na condição de ordenador da despesa; de partes contratantes; de responsáveis por ações de acompanhamento, monitoramento e avaliação; de responsáveis por processos licitatórios; de responsáveis por prestações de contas; de responsáveis com atribuições previstas em atos legais ou administrativos e de interessados relacionados a processos de competência deste Tribunal. Na hipótese de prestações de contas, caso o signatário do parecer conclusivo seja distinto daqueles já arrolados como subscritores do Termo de Ciência e Notificação, será ele objeto de notificação específica. *(inciso acrescido pela Resolução nº 11/2021)*

6bim TF 003-2024 ANEXO RP-09 - TERMO DE CIÊNCIA E DE NOTIFICAÇÃO - TCF.docx.pdf

Documento número #52786729-fb43-4e27-83ba-164a57a105e0

Hash do documento original (SHA256): 5f34917b279f47621367edc3884f6c54c3dce2c22eb5cd58495ac45c69b9f650

Assinaturas

✓ **Carlos Augusto Gentil Fagundes**

CPF: 039.304.148-48

Assinou como representante legal em 03 fev 2025 às 15:57:17

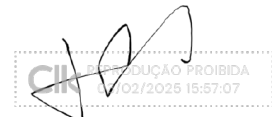

DUÇÃO PROIBIDA
02/2025 15:57:07

Carlos Augusto Gentil Fagundes

Log

- 03 fev 2025, 15:28:19 Operador com email simone.geres@institutojatobas.org.br na Conta d0ca744b-b2f0-4569-b973-170049aee797 criou este documento número 52786729-fb43-4e27-83ba-164a57a105e0. Data limite para assinatura do documento: 05 de março de 2025 (15:28). Finalização automática após a última assinatura: habilitada. Idioma: Português brasileiro.
- 03 fev 2025, 15:52:58 Operador com email simone.geres@institutojatobas.org.br na Conta d0ca744b-b2f0-4569-b973-170049aee797 alterou o processo de assinatura. Data limite para assinatura do documento: 01 de maio de 2025 (14:05).
- 03 fev 2025, 15:52:58 Operador com email simone.geres@institutojatobas.org.br na Conta d0ca744b-b2f0-4569-b973-170049aee797 adicionou à Lista de Assinatura: carlos.fagundes@institutojatobas.org.br para assinar como representante legal, via E-mail.
- Pontos de autenticação: Token via E-mail; Nome Completo; CPF; endereço de IP; Assinatura manuscrita. Dados informados pelo Operador para validação do signatário: nome completo Carlos Augusto Gentil Fagundes e CPF 039.304.148-48.
- 03 fev 2025, 15:57:17 Carlos Augusto Gentil Fagundes assinou como representante legal. Pontos de autenticação: Token via E-mail carlos.fagundes@institutojatobas.org.br. CPF informado: 039.304.148-48. Assinatura manuscrita com hash SHA256 prefixo e98ac0(...), vide anexo blob. IP: 177.32.149.97. Localização compartilhada pelo dispositivo eletrônico: latitude -23.5671281 e longitude -46.6792487. URL para abrir a localização no mapa: <https://app.clicksign.com/location>. Componente de assinatura versão 1.1112.0 disponibilizado em <https://app.clicksign.com>.
- 03 fev 2025, 15:57:22 Processo de assinatura finalizado automaticamente. Motivo: finalização automática após a última assinatura habilitada. Processo de assinatura concluído para o documento número 52786729-fb43-4e27-83ba-164a57a105e0.



Documento assinado com validade jurídica.

Para conferir a validade, acesse <https://www.clicksign.com/validador> e utilize a senha gerada pelos signatários ou envie este arquivo em PDF.

As assinaturas digitais e eletrônicas têm validade jurídica prevista na Medida Provisória nº. 2200-2 / 2001

Este Log é exclusivo e deve ser considerado parte do documento nº 52786729-fb43-4e27-83ba-164a57a105e0, com os efeitos prescritos nos Termos de Uso da Clicksign, disponível em www.clicksign.com.

Anexos

Carlos Augusto Gentil Fagundes

Assinou o documento enquanto representante legal em 03 fev 2025 às 15:57:17

ASSINATURA MANUSCRITA

Assinatura manuscrita com hash SHA256 prefixo e98ac0(...)

A handwritten signature in black ink, appearing to be "CAF", is written over a dashed rectangular box. Inside the box, there is a watermark that reads "REPRODUÇÃO PROIBIDA" and "03/02/2025 15:57:07".

Carlos Augusto Gentil Fagundes
blob



ANEXO RP-14 - REPASSES AO TERCEIRO SETOR
DEMONSTRATIVO INTEGRAL DAS RECEITAS E DESPESAS - TERMO DE
COLABORAÇÃO/FOMENTO

ÓRGÃO PÚBLICO: PREFEITURA MUNICIPAL DE PARDINHO

ORGANIZAÇÃO DA SOCIEDADE CIVIL: INSTITUTO JATOBÁS

CNPJ: 07.362.917/0001-85

ENDEREÇO E CEP: Rua Estêvão Baião, 149, Campo Belo - São Paulo/SP, 11 3473-1441

RESPONSÁVEL(IS) PELA OSC:

CARLOS AUGUSTO GENTIL FAGUNDES

CPF: 039.304.148-48

OBJETO DA PARCERIA: ATIVAÇÃO, MANUTENÇÃO DAS ATIVIDADES E

FUNCIONAMENTO DO MUSEU TIÃO CARREIRO

EXERCÍCIO: 2024 - 6º BIMESTRE

ORIGEM DOS RECURSOS (1): Municipal

DOCUMENTO	DATA	VIGÊNCIA	VALOR - R\$
Termo de Colaboração/Fomento nº 03/2023	05/05/2023	01/01/2023 a 31/12/2023	104.000,00

DEMONSTRATIVO DOS RECURSOS DISPONÍVEIS NO BIMESTRE				
DATA PREVISTA PARA O REPASSE (2)	VALORES PREVISTOS (R\$)	DATA DO REPASSE	NÚMERO DO DOCUMENTO DE CRÉDITO	VALORES REPASSADOS (R\$)
10/11/2024	9.454,55	08/11/2024	550079000073265	9.454,55
10/11/2024	9.454,55	22/11/2024	550079000073265	9.454,55
10/12/2024	9.454,50	13/12/2024	550079000073265	9.454,50
(A) SALDO DO EXERCÍCIO ANTERIOR				28.089,62
(B) REPASSES PÚBLICOS NO BIMESTRE				28.363,60
(C) RECEITAS COM APLICAÇÕES FINANCEIRAS DOS REPASSES PÚBLICOS				185,60
(D) OUTRAS RECEITAS DECORRENTES DA EXECUÇÃO DO AJUSTE (3)				
(E) TOTAL DE RECURSOS PÚBLICOS (A + B+ C + D)				56.638,82
(F) RECURSOS PRÓPRIOS DA ENTIDADE PARCEIRA				
(G) TOTAL DE RECURSOS DISPONÍVEIS (E + F)				56.638,82

(1) Verba: Federal, Estadual ou Municipal, devendo ser elaborado um anexo para cada fonte de recurso.

(2) Incluir valores previstos no exercício anterior e repassados neste exercício.

(3) Receitas com estacionamento, aluguéis, entre outras.

INSTITUTO JATOBÁS (www.institutojatobas.org.br)

Rua Estêvão Baião, 149 – Água Espriada, São Paulo – SP - CEP 04624-000



O(s) signatário(s), na qualidade de representante(s) do Instituto Jatobás, vem indicar, na forma abaixo detalhada, as despesas incorridas e pagas no Exercício/2024 bem como as despesas a pagar no exercício seguinte.

DEMONSTRATIVO DAS DESPESAS INCORRIDAS NO BIMESTRE					
ORIGEM DOS RECURSOS (4):					
CATEGORIA OU FINALIDADE DA DESPESA (8)	DESPESAS CONTABILIZADAS NESTE EXERCÍCIO (R\$)	DESPESAS CONTABILIZADAS EM EXERCÍCIOS ANTERIORES E PAGAS NESTE EXERCÍCIO (R\$)	DESPESAS CONTABILIZADAS NESTE EXERCÍCIO E PAGAS NESTE EXERCÍCIO (R\$)	TOTAL DE DESPESAS PAGAS NESTE EXERCÍCIO (R\$)	DESPESAS CONTABILIZADAS NESTE EXERCÍCIO A PAGAR EM EXERCÍCIOS SEGUINTE (R\$)
		(H)	(I)	(J= H + I)	
Recursos humanos (5)			16.092,25	16.092,25	
Recursos humanos (6)				0,00	
Medicamentos				0,00	
Material médico e hospitalar (*)				0,00	
Gêneros alimentícios				0,00	
Outros materiais de consumo				0,00	
Serviços médicos (*)				0,00	
Outros serviços de terceiros			15.793,67	15.793,67	
Locação de imóveis				0,00	
Locações diversas				0,00	
Utilidades públicas (7)				0,00	
Combustível				0,00	
Bens e materiais permanentes				0,00	
Obras				0,00	
Despesas financeiras e bancárias			35,78	35,78	
Outras despesas			11.236,42	11.236,42	
TOTAL				43.158,12	

(4) Verba: Federal, Estadual, Municipal e Recursos Próprios, devendo ser elaborado um anexo para cada fonte de recurso.

(5) Salários, encargos e benefícios.

(6) Autônomos e pessoa jurídica.

(7) Energia elétrica, água e esgoto, gás, telefone e internet.

(8) No rol exemplificativo incluir também as aquisições e os compromissos assumidos que não são classificados contabilmente como DESPESAS, como, por exemplo, aquisição de bens permanentes.

(9) Quando a diferença entre a Coluna DESPESAS CONTABILIZADAS NESTE EXERCÍCIO e a Coluna DESPESAS

INSTITUTO JATOBÁS (www.institutojatobas.org.br)

Rua Estevão Baião, 149 – Água Espriada, São Paulo – SP - CEP 04624-000



CONTABILIZADAS NESTE EXERCÍCIO E PAGAS NESTE EXERCÍCIO for decorrente de descontos obtidos ou pagamento de multa por atraso, o resultado não deve aparecer na coluna DESPESAS CONTABILIZADAS NESTE EXERCÍCIO A PAGAR EM EXERCÍCIOS SEGUINTEs, uma vez que tais descontos ou multas são contabilizados em contas de receitas ou despesas. Assim sendo, deverá ser indicado como nota de rodapé os valores e as respectivas contas de receitas e despesas.

(*Apenas para entidades da área da Saúde.

DEMONSTRATIVO DO SALDO FINANCEIRO DO BIMESTRE	
(G) TOTAL DE RECURSOS DISPONÍVEL NO BIMESTRE	56.638,82
(J) DESPESAS PAGAS NO BIMESTRE (H+I)	43.158,12
(K) RECURSO PÚBLICO NÃO APLICADO [E – (J – F)]	13.480,70
(L) VALOR DEVOLVIDO AO ÓRGÃO PÚBLICO	50,00
(M) VALOR AUTORIZADO PARA APLICAÇÃO NO BIMESTRE (K – L)	13.530,70

Declaro(amos), na qualidade de responsável(is) pela entidade supra epigrafada, sob as penas da Lei, que a despesa relacionada comprova a exata aplicação dos recursos recebidos para os fins indicados, conforme programa de trabalho aprovado, proposto ao Órgão Público Parceiro.

Pardinho, 31 de janeiro de 2025.

Assinatura dos responsáveis pela Organização da Sociedade Civil:

CARLOS AUGUSTO GENTIL FAGUNDES

DIRETOR EXECUTIVO

INSTITUTO JATOBÁS (www.institutojatobas.org.br)

Rua Estevão Baião, 149 – Água Espriada, São Paulo – SP - CEP 04624-000

6bim TF 003-2024 ANEXO RP-14 - REPASSES AO TERCEIRO SETOR - DEMONSTRATIVO INTEGRAL DAS RECEITAS E DESPESAS.docx.pdf

Documento número #a564e70e-a92d-46cc-be0b-4b6088c7bca7

Hash do documento original (SHA256): 9e013cb9345aef8f3250b0b386dbb0e0d298663e6922690510bff22f3e12bbd3

Assinaturas

✓ **Carlos Augusto Gentil Fagundes**

CPF: 039.304.148-48

Assinou como representante legal em 03 fev 2025 às 15:57:18

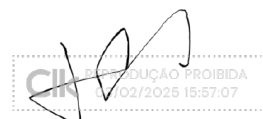

DUÇÃO PROIBIDA
02/2025 15:57:07

Carlos Augusto Gentil Fagundes

Log

- 03 fev 2025, 15:28:24 Operador com email simone.geres@institutojatobas.org.br na Conta d0ca744b-b2f0-4569-b973-170049aee797 criou este documento número a564e70e-a92d-46cc-be0b-4b6088c7bca7. Data limite para assinatura do documento: 01 de maio de 2025 (14:05). Finalização automática após a última assinatura: habilitada. Idioma: Português brasileiro.
- 03 fev 2025, 15:52:59 Operador com email simone.geres@institutojatobas.org.br na Conta d0ca744b-b2f0-4569-b973-170049aee797 adicionou à Lista de Assinatura: carlos.fagundes@institutojatobas.org.br para assinar como representante legal, via E-mail.
- Pontos de autenticação: Token via E-mail; Nome Completo; CPF; endereço de IP; Assinatura manuscrita. Dados informados pelo Operador para validação do signatário: nome completo Carlos Augusto Gentil Fagundes e CPF 039.304.148-48.
- 03 fev 2025, 15:57:18 Carlos Augusto Gentil Fagundes assinou como representante legal. Pontos de autenticação: Token via E-mail carlos.fagundes@institutojatobas.org.br. CPF informado: 039.304.148-48. Assinatura manuscrita com hash SHA256 prefixo e98ac0(...), vide anexo blob. IP: 177.32.149.97. Localização compartilhada pelo dispositivo eletrônico: latitude -23.5671281 e longitude -46.6792487. URL para abrir a localização no mapa: <https://app.clicksign.com/location>. Componente de assinatura versão 1.1112.0 disponibilizado em <https://app.clicksign.com>.
- 03 fev 2025, 15:57:21 Processo de assinatura finalizado automaticamente. Motivo: finalização automática após a última assinatura habilitada. Processo de assinatura concluído para o documento número a564e70e-a92d-46cc-be0b-4b6088c7bca7.



Documento assinado com validade jurídica.

Para conferir a validade, acesse <https://www.clicksign.com/validador> e utilize a senha gerada pelos signatários ou envie este arquivo em PDF.

As assinaturas digitais e eletrônicas têm validade jurídica prevista na Medida Provisória nº. 2200-2 / 2001

Este Log é exclusivo e deve ser considerado parte do documento nº a564e70e-a92d-46cc-be0b-4b6088c7bca7, com os efeitos prescritos nos Termos de Uso da Clicksign, disponível em www.clicksign.com.

Anexos

Carlos Augusto Gentil Fagundes

Assinou o documento enquanto representante legal em 03 fev 2025 às 15:57:18

ASSINATURA MANUSCRITA

Assinatura manuscrita com hash SHA256 prefixo e98ac0(...)

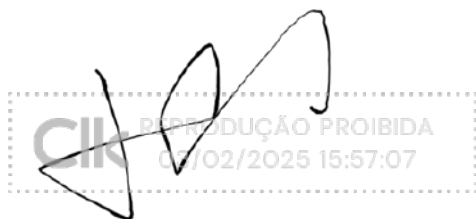

The image shows a handwritten signature in black ink over a digital stamp. The stamp is a dashed rectangular box containing the text: 'REPRODUÇÃO PROIBIDA' and '03/02/2025 15:57:07'. The signature is written over the stamp and extends to the left.

Carlos Augusto Gentil Fagundes
blob



DEMONSTRATIVO DE DESPESA

Período: 6º BIMESTRE 2024

Órgão Concessor: PREFEITURA MUNICIPAL DE PARDINHO

OSC: INSTITUTO JATOBÁS

Termo de Fomento nº 003/2024

Vigência da parceria: 19/04/2024 a 31/12/2024

Data de Recebimento do Recurso: 13/05/2024

Valor Recebido: 28.363,61

Saldo Anterior: 28.089,62

Razão Social	CNPJ/CPF	Data do Documento	Especificação do Documento	Natureza da Despesa	Valor R\$	Data do Pagamento
FERNANDA ALINE ALMEIDA MORAES LTDA	48.845.055/0001-29	16/10/2024	NF 1000034	Despesas com viagens	2.330,00	05/11/2024
IFOOD BENEFICIOS E SERVICOS LTDA.	33.157.312/0001-62	22/11/2024	NF 553674	Benefício	1.750,00	21/11/2024
DANIELA VICEDOMINI COELHO	34.043.446/0001-15	06/11/2024	NF 105	Museólogo	5.500,00	21/11/2024
FABIANA DE FATIMA MONTEIRO RABELO 31698458886	31.874.284/0001-79	06/11/2024	NF 481	Despesas com viagens	910,00	21/11/2024
WESLEY CLAUDIO TENORE DO CARMO	20.426.179/0001-50	06/11/2024	NF 1000265	Controle de Acesso	1.075,47	21/11/2024

INSTITUTO JATOBÁS (www.institutojatobas.org.br)
Rua Estevão Baião, 149 – Água Espriada, São Paulo – SP - CEP 04624-000



CRISTIANO CARLOS BAER 33043822838	41.702.541/0001-49	14/11/2024	NF 72	Manutenção Elétrica	1.750,00	22/11/2024
NOTRE DAME INTERMEDICA SAUDE S.A.	44.649.812/0001-38	01/11/2024	NF 36277118	Benefício	37,88	28/11/2024
FGTS		31/10/2024	30102024/F	Encargo	249,60	28/11/2024
INSS		31/10/2024	30102024/F	Encargo	972,00	28/11/2024
PIS		31/10/2024	30102024/F	Encargo	31,20	28/11/2024
PORTO SEGURO COMPANHIA DE SEGUROS GERAIS	61.198.164/0001-60	07/11/2024	6743551833	Benefício	29,02	28/11/2024
UNIMED DE BOTUCATU COOPERATIVA DE TRABALHO MEDICO	45.425.899/0001-22	05/11/2024	1003042	Benefício	13,92	28/11/2024
UNIMED DE BOTUCATU COOPERATIVA DE TRABALHO MEDICO	45.425.899/0001-22	10/11/2024	042871	Benefício	928,55	28/11/2024
FATIMA DE OLIVEIRA SILVA	329.256.538-39	30/11/2024	29112024	Auxiliar Administrativo	343,75	29/11/2024
FATIMA DE OLIVEIRA SILVA	329.256.538-39	30/11/2024	29112024	Auxiliar Administrativo	1.686,48	29/11/2024
JOSIANE ALVES DA SILVA	430.169.238-07	30/11/2024	29112024	Auxiliar Administrativo	343,75	29/11/2024
JOSIANE ALVES DA SILVA	430.169.238-07	30/11/2024	29112024	Auxiliar Administrativo	1.686,48	29/11/2024
55.163.660 THIAGO WILLIAM FERREIRA DE ASSUNCAO	55.163.660/0001-85	03/12/2024	NF 2	Despesas com viagens	1.400,00	03/12/2024
TECELAGEM REGENTE EIRELI	45.490.067/0001-90	19/11/2024	NF 1444	Programação e Educativo	430,90	05/12/2024

INSTITUTO JATOBÁS (www.institutojatobas.org.br)
Rua Estevão Baião, 149 – Água Espriada, São Paulo – SP - CEP 04624-000



21.632.040 NEULIS RICARDO FERREIRA	21.632.040/0001-26	08/11/2024	NF 16	Manutenção Elétrica	500,00	05/12/2024
ALESSANDRA REGINA BATISTA BOTUCATU	03.093.491/0001-50	22/11/2024	NF 2573	Programação e Educativo	340,00	05/12/2024
DANIEL CAMARGO ALVES LTDA	15.562.959/0001-98	26/11/2024	NF 1000094	Programação e Educativo	192,00	05/12/2024
GILMAR PEREIRA DE SOUZA	30.219.294/0001-08	05/12/2024	NF 1000130	Programação e Educativo	3.528,00	09/12/2024
ISS		10/12/2024		Controle de Acesso	24,84	12/12/2024
TAINA EBURNEO	20.161.513/0001-91	27/11/2024	NF 4	Programação e Educativo	70,00	16/12/2024
47.268.026 DAVID RAMOS SIMEAO	47.268.026/0001-89	03/12/2024	NF 8	Limpeza	1.600,00	16/12/2024
47.268.026 DAVID RAMOS SIMEAO	47.268.026/0001-89	03/12/2024	NF 9	Limpeza	800,00	16/12/2024
GALEGO & CIA LTDA	51.059.752/0001-69	09/12/2024	NF 21	Programação e Educativo	3.992,40	16/12/2024
COMERCIAL DE PLASTICO NOSSA SENHORA APARECIDA	66.594.177/0001-71	29/11/2024	NF 11143	Programação e Educativo	194,97	16/12/2024
SANTOS & ALBUQUERQUE LTDA	12.159.867/0001-73	05/12/2024	NF 17910	Programação e Educativo	151,07	16/12/2024
F. A. TOLEDO PAPELARIA	31.613.713/0002-35	29/11/2024	NF 31074	Programação e Educativo	55,31	16/12/2024
F. A. TOLEDO PAPELARIA	31.613.713/0002-35	27/11/2024	NF 31041	Programação e Educativo	31,77	16/12/2024
WESLEY CLAUDIO TENORE DO CARMO	20.426.179/0001-50	06/12/2024	NF 1000277	Controle de Acesso	1.076,68	16/12/2024

INSTITUTO JATOBÁS (www.institutojatobas.org.br)
Rua Estevão Baião, 149 – Água Espriada, São Paulo – SP - CEP 04624-000



WESLEY CLAUDIO TENORE DO CARMO	20.426.179/0001-50	06/12/2024	NF 1000278	Controle de Acesso	1.076,68	17/12/2024
I FOOD BENEFICIOS E SERVICOS LTDA.	33.157.312/0001-62	19/12/2024	NF 614453	Benefício	700,00	18/12/2024
I FOOD BENEFICIOS E SERVICOS LTDA.	33.157.312/0001-62	19/12/2024	NF 614451	Benefício	1.470,00	18/12/2024
FGTS		30/11/2024	30112024/F	Encargo	347,80	19/12/2024
INSS		30/11/2024	30112024/F	Encargo	1.220,34	19/12/2024
INSS		16/12/2024	16122024/F	Encargo	453,71	19/12/2024
NOTRE DAME INTERMEDICA SAUDE S.A.		26/11/2024	NF 36945918	Benefício	56,44	19/12/2024
PIS		30/11/2024	30112024/F	Encargo	36,60	19/12/2024
PORTO SEGURO COMPANHIA DE SEGUROS GERAIS		07/12/2024	6750714734	Benefício	29,02	19/12/2024
UNIMED DE BOTUCATU COOPERATIVA DE TRABALHO MEDICO		03/12/2024	NF 1003122	Benefício	13,93	19/12/2024
FATIMA DE OLIVEIRA SILVA	329.256.538-39	20/12/2024	20122024	Auxiliar Administrativo	292,19	20/12/2024
FATIMA DE OLIVEIRA SILVA	329.256.538-39	31/12/2024	20122024	Auxiliar Administrativo	1.584,72	20/12/2024
JOSIANE ALVES DA SILVA	430.169.238-07	20/12/2024	20122024	Auxiliar Administrativo	292,19	20/12/2024
JOSIANE ALVES DA SILVA	430.169.238-07	31/12/2024	20122024	Auxiliar Administrativo	1.522,68	20/12/2024
TOTAL					43.122,34	

INSTITUTO JATOBÁS (www.institutojatobas.org.br)
Rua Estevão Baião, 149 – Água Espriada, São Paulo – SP - CEP 04624-000



Número de Documentos Relacionados: 47 (quarenta e sete)

Total das Despesas Comprovadas: R\$ 43.122,34

Outras despesas (pagamentos de tarifas): 35,78

Outros créditos (reembolso de tarifas do 5º bimestre): 50,00

Receitas com Aplicações Financeiras do período: R\$ 185,60

Saldo: 13.530,71

Pardinho, 31 de janeiro de 2025

ASSINATURA RESPONSÁVEL(IS) PELA OSC:

CARLOS AUGUSTO GENTIL FAGUNDES - DIRETOR

INSTITUTO JATOBÁS (www.institutojatobas.org.br)
Rua Estevão Baião, 149 – Água Espriada, São Paulo – SP - CEP 04624-000

6bim TF 003-2024 DEMONSTRATIVO DE DESPESA.docx.pdf

Documento número #cee8780e-66ca-4d74-9c32-bd9fd9cf2f68

Hash do documento original (SHA256): 6ea3bb54d9a9319916e9b71d1ca715d69c2030dd6edd9dfa1c45f8194003cd0d

Assinaturas

 **Carlos Augusto Gentil Fagundes**

CPF: 039.304.148-48

Assinou como representante legal em 03 fev 2025 às 15:57:17

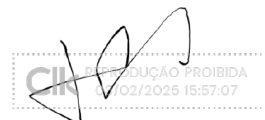

DUÇÃO PROIBIDA
02/2025 15:57:07

Carlos Augusto Gentil Fagundes

Log

- 03 fev 2025, 15:28:35 Operador com email simone.geres@institutojatobas.org.br na Conta d0ca744b-b2f0-4569-b973-170049aee797 criou este documento número cee8780e-66ca-4d74-9c32-bd9fd9cf2f68. Data limite para assinatura do documento: 01 de maio de 2025 (14:05). Finalização automática após a última assinatura: habilitada. Idioma: Português brasileiro.
- 03 fev 2025, 15:52:58 Operador com email simone.geres@institutojatobas.org.br na Conta d0ca744b-b2f0-4569-b973-170049aee797 adicionou à Lista de Assinatura: carlos.fagundes@institutojatobas.org.br para assinar como representante legal, via E-mail.
- Pontos de autenticação: Token via E-mail; Nome Completo; CPF; endereço de IP; Assinatura manuscrita. Dados informados pelo Operador para validação do signatário: nome completo Carlos Augusto Gentil Fagundes e CPF 039.304.148-48.
- 03 fev 2025, 15:57:17 Carlos Augusto Gentil Fagundes assinou como representante legal. Pontos de autenticação: Token via E-mail carlos.fagundes@institutojatobas.org.br. CPF informado: 039.304.148-48. Assinatura manuscrita com hash SHA256 prefixo e98ac0(...), vide anexo blob. IP: 177.32.149.97. Localização compartilhada pelo dispositivo eletrônico: latitude -23.5671281 e longitude -46.6792487. URL para abrir a localização no mapa: <https://app.clicksign.com/location>. Componente de assinatura versão 1.1112.0 disponibilizado em <https://app.clicksign.com>.
- 03 fev 2025, 15:57:21 Processo de assinatura finalizado automaticamente. Motivo: finalização automática após a última assinatura habilitada. Processo de assinatura concluído para o documento número cee8780e-66ca-4d74-9c32-bd9fd9cf2f68.



Documento assinado com validade jurídica.

Para conferir a validade, acesse <https://www.clicksign.com/validador> e utilize a senha gerada pelos signatários ou envie este arquivo em PDF.

As assinaturas digitais e eletrônicas têm validade jurídica prevista na Medida Provisória nº. 2200-2 / 2001

Este Log é exclusivo e deve ser considerado parte do documento nº cee8780e-66ca-4d74-9c32-bd9fd9cf2f68, com os efeitos

prescritos nos Termos de Uso da Clicksign, disponível em www.clicksign.com.

Anexos

Carlos Augusto Gentil Fagundes

Assinou o documento enquanto representante legal em 03 fev 2025 às 15:57:17

ASSINATURA MANUSCRITA

Assinatura manuscrita com hash SHA256 prefixo e98ac0(...)

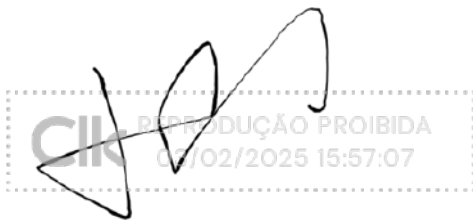

A handwritten signature in black ink is written over a semi-transparent watermark. The watermark consists of a dashed rectangular border containing the text 'REPRODUÇÃO PROIBIDA' and the timestamp '03/02/2025 15:57:07'. To the left of the signature, the letters 'CIR' are partially visible.

Carlos Augusto Gentil Fagundes
blob



Consultas - Extrato de conta corrente

G3340210178260591
02/12/2024 10:22:52

Cliente - Conta atual

Agência 1535-0
Conta corrente 29742-9INSTITUTO JATOBAS
Período do extrato 11 / 2024

Lançamentos

Dt. balancete	Dt. movimento	Ag. origem	Lote	Histórico	Documento	Valor R\$	Saldo
31/10/2024		0000	00000	000 Saldo Anterior			731,62 C
04/11/2024		0000	13105	144 Pix - Enviado	110.401	3.992,40 D	
				04/11 16:43 MDPF MARCENARIA E AMBIENTE			
04/11/2024		0000	00000	791 Resgate Fundo	32	3.260,78 C	0,00 C
				BB RF Ref DI Plus Agil			
05/11/2024		0000	13105	144 Pix - Agendamento	110.501	170,00 D	
				05/11 05:42 ALESSANDRA REGINA BATISTA			
05/11/2024		0000	13105	144 Pix - Agendamento	110.502	45,00 D	
				05/11 05:42 ALESSANDRA REGINA BATISTA			
05/11/2024		0000	13105	109 Pagamento de Boleto	110.503	199,90 D	
				MOBLY M I M LTDA			
05/11/2024		0000	13105	109 Pagamento de Boleto	110.504	219,92 D	
				DEONIDE FAT BASQ PER BOTUC ME			
05/11/2024		0000	13105	109 Pagamento de Boleto	110.505	76,00 D	
				CASA FUSCO MATERIAIS P CONSTRU			
05/11/2024		0000	13105	144 Pix - Agendamento	110.506	2.330,00 D	
				05/11 05:42 FERNANDA ALINE ALMEIDA MOR			
05/11/2024		0000	13105	109 Pagamento de Boleto	110.507	522,22 D	
				KALUNGA SA			
05/11/2024		0000	00000	791 Resgate Fundo	32	3.563,04 C	0,00 C
				BB RF Ref DI Plus Agil			
06/11/2024		0000	13113	258 Tarifa Pix Enviado	893.111.200.065.348	10,00 D	
				Tar. agrupadas - ocorrencia 05/11/2024			
06/11/2024		0000	00000	791 Resgate Fundo	32	10,00 C	0,00 C
				BB RF Ref DI Plus Agil			
08/11/2024		0079	99015	870 Transferência recebida	550.079.000.073.265	20.424,25 C	20.424,25 C
				08/11 09:17 PREF.MUN.PARDINHO			
11/11/2024		0000	13113	435 Tarifa Pacote de Serviços	883.161.102.065.782	73,80 D	20.350,45 C
				Cobrança referente 11/11/2024			
13/11/2024		0000	13105	109 Pagamento de Boleto	111.301	300,00 D	
				MERCADO PAGO INST PAG LTDA			
13/11/2024		0000	13105	144 Pix - Enviado	111.302	1.457,50 D	18.592,95 C
				13/11 09:35 THAIS CORDEIRO ALVES 32047			
18/11/2024		0000	13105	109 Pagamento de Boleto	111.801	289,00 D	
				MERCADO PAGO INST PAG LTDA			
18/11/2024		0000	13105	109 Pagamento de Boleto	111.802	798,00 D	
				MERCADO PAGO INST PAG LTDA			
18/11/2024		0000	13113	258 Tarifa Pix Enviado	833.231.200.169.616	10,00 D	17.495,95 C
				Tar. agrupadas - ocorrencia 13/11/2024			
21/11/2024		0000	14397	900 Pix - Rejeitado	211.346.501.291.472	1.100,00 C	
				21/11 13:46 PIX NAO EFETUADO. ERRO NO			
21/11/2024		0000	14397	900 Pix - Rejeitado	322.074.854.657.931	1.100,00 C	
				21/11 13:44 Pix não efetuado. Erro no			
21/11/2024		0000	13105	109 Pagamento de Boleto	112.101	1.750,00 D	
				PAGAR.ME PAGAMENTOS			
21/11/2024		0000	13105	144 Pix - Enviado	112.102	1.200,00 D	
				21/11 11:36 David Ramos Simeao			
21/11/2024		0000	13105	393 TED Transf.Eletr.Disponiv	112.103	3.600,00 D	
				260 0001 053548652000121 53.548.652 AN			
21/11/2024		0000	13105	109 Pagamento de Boleto	112.104	320,00 D	
				SMART PRINT GRAFICA DIGITAL LT			

21/11/2024	0000	13105 393 TED Transf.Eletr.Disponiv	112.105	2.500,00 D		
		341 0384 004387702000120 CONEXAO BRASI				
21/11/2024	0000	13105 144 Pix - Enviado	112.106	255,00 D		
		21/11 13:36 Arte Essência Full Fraganc				
21/11/2024	0000	13105 144 Pix - Enviado	112.107	290,00 D		
		21/11 13:37 Vinicius De Melo Suman 396				
21/11/2024	0000	13105 144 Pix - Enviado	112.108	3.000,00 D		
		21/11 13:38 Arnaldo Silva Pereira 3957				
21/11/2024	0000	13105 144 Pix - Enviado	112.109	5.500,00 D		
		21/11 13:39 Vicedomini Planejamento E				
21/11/2024	0000	13105 144 Pix - Enviado	112.110	910,00 D		
		21/11 13:41 Fabiana De Fátima Monteiro				
21/11/2024	0000	13105 144 Pix - Enviado	112.111	400,00 D		
		21/11 13:42 Rodeo Store				
21/11/2024	0000	13105 144 Pix - Enviado	112.112	783,80 D		
		21/11 13:43 A Casa Dos Anjos				
21/11/2024	0000	13105 144 Pix - Enviado	112.113	1.100,00 D		
		21/11 13:44 Wesley Claudio Tenore Do C				
21/11/2024	0000	13105 144 Pix - Enviado	112.114	1.100,00 D		
		21/11 13:46 Wesley Claudio Tenore Do C				
21/11/2024	0000	13105 144 Pix - Enviado	112.115	2.000,00 D		
		21/11 13:48 Peres Sistema De Segurança				
21/11/2024	0000	13105 144 Pix - Enviado	112.116	1.075,47 D		
		21/11 14:48 Wesley Claudio Tenore Do C				
21/11/2024	0000	13105 109 Pagamento de Boleto	112.117	809,99 D		
		MULTIFLEX				
21/11/2024	0000	13113 310 Tar DOC/TED Eletrônico	833.261.100.216.491	12,30 D		
		Cobrança referente 21/11/2024				
21/11/2024	0000	13113 310 Tar DOC/TED Eletrônico	833.261.100.216.492	12,30 D		
		Cobrança referente 21/11/2024				
21/11/2024	0000	00000 791 Resgate Fundo	32	6.922,91 C	0,00 C	
		BB RF Ref DI Plus Agil				
22/11/2024	0079	99015 870 Transferência recebida	550.079.000.073.265	20.424,25 C		
		22/11 13:55 PREF.MUN.PARDINHO				
22/11/2024	0000	13105 144 Pix - Enviado	112.201	1.457,50 D		
		22/11 07:37 Thais Cordeiro Alves 32047				
22/11/2024	0000	13105 144 Pix - Enviado	112.202	1.750,00 D		
		22/11 16:34 Cristiano Carlos Baer				
22/11/2024	0000	13113 258 Tarifa Pix Enviado	893.271.200.080.995	76,10 D	17.140,65 C	
		Tar. agrupadas - ocorrencia 21/11/2024				
25/11/2024	0000	13113 258 Tarifa Pix Enviado	813.301.200.122.462	20,00 D	17.120,65 C	
		Tar. agrupadas - ocorrencia 22/11/2024				
26/11/2024	0000	13049 345 BB RF Ref DI Plus Ágil	1.200.032	17.120,00 D	0,65 C	
27/11/2024	0000	14397 821 Pix - Recebido	271.528.049.389.322	264,50 C	265,15 C	
		27/11 15:28 07362917000185 INSTITUTO J				
28/11/2024	0000	13105 144 Pix - Enviado	112.801	2.262,17 D		
		28/11 15:10 Instituto Jatobas				
28/11/2024	0000	13113 258 Tarifa Pix Enviado	893.331.200.181.510	10,00 D		
		Tar. agrupadas - ocorrencia 28/11/2024				
28/11/2024	0000	00000 791 Resgate Fundo	32	2.007,02 C	0,00 C	
		BB RF Ref DI Plus Agil				
29/11/2024	0000	13105 144 Pix - Enviado	112.901	343,75 D		
		29/11 08:19 Fatima De Oliveira Silva				
29/11/2024	0000	13105 144 Pix - Enviado	112.902	1.686,48 D		
		29/11 08:20 Fatima De Oliveira Silva				
29/11/2024	0000	13105 144 Pix - Enviado	112.903	343,75 D		
		29/11 08:21 Josiane Alves Da Silva				
29/11/2024	0000	13105 144 Pix - Enviado	112.904	1.686,48 D		
		29/11 08:22 Josiane Alves Da Silva				
29/11/2024	0000	13113 258 Tarifa Pix Enviado	893.341.200.536.264	26,80 D		
		Tar. agrupadas - ocorrencia 29/11/2024				
29/11/2024	0000	00000 791 Resgate Fundo	32	4.087,26 C	0,00 C	
30/11/2024	0000	00000 999 S A L D O			0,00 C	

*** A CONTA NAO FOI MOVIMENTADA ***

Curtindo a BB Friday?
Aproveite as promocoos de arrasar nos ultimos
dias e se prepare pro fim do ano.

OBSERVAÇÕES:

Transação efetuada com sucesso por: JG046614 MILKA SELLANES GERES.
Serviço de Atendimento ao Consumidor - SAC 0800 729 0722

Ouvidoria BB 0800 729 5678
Para deficientes auditivos 0800 729 0088



Extratos - Investimentos Fundos - Mensal

G3340210178260591
02/12/2024 10:23:30

Cliente

Agência 1535-0
Conta 29742-9 INSTITUTO JATOBAS
Mês/ano referência NOVEMBRO/2024

RF Ref DI Plus Ágil - CNPJ: 5.943.661/0001-74

Data	Histórico	Valor	Valor IR Prej. Comp.	Valor IOF	Quantidade cotas	Valor cota	Saldo cotas
31/10/2024	SALDO ANTERIOR	72.538,07			10.467,683947		
04/11/2024	RESGATE	3.260,78	21,85		473,353143	6,934843574	9.994,330804
	Aplicação 01/07/2024	941,23	6,78		136,702265		
	Aplicação 12/07/2024	2.319,55	15,07		336,650878		
05/11/2024	RESGATE	3.563,04	23,43		516,983930	6,937294941	9.477,346874
	Aplicação 12/07/2024	3.563,04	23,43		516,983930		
06/11/2024	RESGATE	10,00	0,06		1,449592	6,939884826	9.475,897282
	Aplicação 12/07/2024	10,00	0,06		1,449592		
21/11/2024	RESGATE	6.922,91	51,40		1.001,487384	6,963951926	8.474,409898
	Aplicação 12/07/2024	6.922,91	51,40		1.001,487384		
26/11/2024	APLICAÇÃO	17.120,00			2.455,562226	6,971926761	10.929,972124
28/11/2024	RESGATE	2.007,02	15,74		289,908396	6,977238416	10.640,063728
	Aplicação 12/07/2024	2.007,02	15,74		289,908396		
29/11/2024	RESGATE	4.087,26	3,91		586,132593	6,979939440	10.053,931135
	Aplicação 12/07/2024	4.087,26	3,91		586,132593		
29/11/2024	COBRANÇA DE IR		234,08		33,536108	6,979939440	10.020,395027
	Aplicação 12/07/2024		42,76		6,126128		
	Aplicação 16/08/2024		108,76		15,581797		
	Aplicação 19/09/2024		34,47		4,938438		
	Aplicação 11/10/2024		47,83		6,852495		
	Aplicação 26/11/2024		0,26		0,037250		
29/11/2024	SALDO ATUAL	69.941,75			10.020,395027		10.020,395027

Resumo do mês

SALDO ANTERIOR	72.538,07
APLICAÇÕES (+)	17.120,00
RESGATES (-)	19.851,01
RENDIMENTO BRUTO (+)	485,16
IMPOSTO DE RENDA (-)	350,47
IOF (-)	0,00
RENDIMENTO LÍQUIDO	134,69
SALDO ATUAL =	69.941,75

Valor da Cota

31/10/2024	6,929715092
29/11/2024	6,979939440

Rentabilidade

No mês	0,7247
No ano	8,9034
Últimos 12 meses	9,7994

Transação efetuada com sucesso por: JG046614 MILKA SELLANES GERES.
Serviço de Atendimento ao Consumidor - SAC 0800 729 0722

Ouvidoria BB 0800 729 5678
Para deficientes auditivos 0800 729 0088

SISBB - SISTEMA DE INFORMACOES BANCO DO BRASIL
04/11/2024 - AUTOATENDIMENTO - 16.43.53
1535001535 0001

Comprovante Pix

CLIENTE: INSTITUTO JATOBAS

AGENCIA: 1535-0 CONTA: 29.742-9

=====

SOBRE A TRANSACAO

ID: E0000000020241104194300617330018

CNPJ DO PAGADOR: 7.362.917/0001-85

VALOR: R\$3.992,40

TARIFA: R\$0,00

DATA: 04/11/2024 - 16:43:49

PAGO PARA: Mdpf Marcenaria e Ambientes Planejad

CNPJ: 51.059.752/0001-69

CHAVE PIX: 51059752000169

INSTITUICAO: 60701190 ITAÚ UNIBANCO S.A.

AGENCIA: 0223 - CONTA: 0000000000000991019

TIPO DE CONTA: Conta Corrente

Esta transação pode ser tarifada em até 0,99%,
com valor máximo de R\$10,00. O valor definitivo
poderá ser consultado no BBDPJ.

Notificacao enviada em: 04/11/2024 - 16:43:51

=====

DOCUMENTO: 110401

AUTENTICACAO SISBB: C.067.2D9.E52.CB2.9FC

=====

Central de Atendimento BB

4004 0001

Consultas, informacoes e servicos transacionais.

SAC BB

0800 729 0722

Informacoes, reclamacoes, cancelamento de produ-
tos e servicos.

Ouvidoria

0800 729 5678

Reclamacoes nao solucionadas nos canais
habituais agencia, SAC e Demais canais de
atendimento.

Atendimento a deficientes auditivos ou fala

0800 729 0088

Informacoes, reclamacoes, cancelamento de cartao
e outros produtos e servicos de Ouvidoria.

PAGO COM RECURSOS
P.M. PARDINHO

RECEBEMOS DE GALEGO & CIA LTDA OS PRODUTOS E SERVIÇOS CONSTANTES NA NOTA FISCAL INDICADA AO LADO		NF-e Nº 17 Série 1
DATA DE RECEBIMENTO	IDENTIFICAÇÃO DE ASSINATURA DO RECEBEDOR	

GALEGO & CIA LTDA Rua Antero Carlos de Oliveira, 145 Jardim Carolina - 18642-330 Pardinho - SP - Fone: (11) 4779-7598	DANFE DOCUMENTO AUXILIAR DA NOTA FISCAL ELETRÔNICA 0 - ENTRADA 1 - SAÍDA <input checked="" type="checkbox"/> Nº 17 SÉRIE: 1 PÁGINA 1 DE 1	CONTROLE DO FISCO 
		CHAVE DE ACESSO 35241151059752000169550010000000171640011679 Consulta de autenticidade no portal nacional da NF-e www.nfe.fazenda.gov.br/portal ou no site da Sefaz Autorizada.

NATUREZA DA OPERAÇÃO Venda Dentro do Estado	PROTÓCOLO DE AUTORIZAÇÃO DE USO 135242475430639
INSCRIÇÃO ESTADUAL 507021921115	INSCRIÇÃO ESTADUAL DO SUBST. TRIB. 51.059.752/0001-69

DESTINATÁRIO/EMITENTE		CNPJ/CPF	DATA DE EMISSÃO
NOME/RAZÃO SOCIAL INSTITUTO JATOBAS		07.362.917/0002-66	01/11/2024
ENDEREÇO Praca Ademir Rocha, 55		CEP	DATA DE ENTR./SAÍDA
Pardinho		18642-122	
MUNICÍPIO	FONE/FAX	UF	HORA ENTR./SAÍDA
		SP	

FATURA

CALCULO DO IMPOSTO

BASE DE CÁLC. DO ICMS	VALOR DO ICMS	BASE DE CÁLC. DO ICMS ST	VALOR DO ICMS ST	V. IMP. IMPORTAÇÃO	V. ICMS UF REMET.	VALOR DO FCP	VALOR DO PIS	V. TOTAL DE PRODUTOS
0,00	0,00	0,00	0,00		0,00	0,00	0,00	3.992,40
VALOR DO FRETE	VALOR DO SEGURO	DESCONTO	OUTRAS DESP.	VALOR DO IPI	V. ICMS UF DEST.	V. APROX. DO TRIBUTOS	VALOR DA COFINS	V. TOTAL DA NOTA
0,00	0,00	0,00	0,00	0,00	0,00	0,00	0,00	3.992,40

TRANSPORTADOR/VOLUMES TRANSPORTADOS

RAZÃO SOCIAL	FRETE POR CONTA 0 - Emitente 1 - Destinatário 2 - Terceiros	CÓDIGO ANTT	PLACA	UF	CNPJ/CPF
	<input checked="" type="checkbox"/>	3			
ENDEREÇO	MUNICÍPIO	UF	INSC. ESTADUAL		
QUANTIDADE	ESPÉCIE	MARCA	NUMERAÇÃO	PESO BRUTO	PESO LÍQUIDO

DADOS DO PRODUTO/SERVIÇO

CÓDIGO	DESCRIÇÃO DO PRODUTO/SERVIÇO	NCMSH	CST	CFOP	UN	QTD.	VLR. UNIT.	VLR. TOTAL	BC ICMS	VLR. ICMS	VLR. IPI	ALIQ. ICMS	ALIQ. IPI
0000000000006	BALCAO P RECEPCAO EM L C GUICHE, BANCADA INF, GAVETAS, PORTA ARFRT DE GIRO F AMORTEC C FFCHADLIRA F PRATFI FIRA INT	94036000	0102	5101	UN	1,000	1.330,80	1.330,80	0,00	0,00	0,00		0,00
2000000000013	FECHAMENTOS EM MDF (PISO / TETO) P OCULTAR TUBULACAO APARENTE: E BASES EXPOSITORA EM MDF (P PINTURA)	94036000	0102	5101	UN	1,000	1.330,80	1.330,80	0,00	0,00	0,00		0,00
2000000000012	VITRINES EXPOSITORA EM VIDRO (CJTO)	94036000	0102	5101	UN	1,000	1.330,80	1.330,80	0,00	0,00	0,00		0,00

CALCULO DO ISSQN		BASE DE CÁLCULO DO ISSQN	VALOR DO ISSQN
INSCRIÇÃO MUNICIPAL	VALOR TOTAL DOS SERVIÇOS	0,00	0,00

DADOS ADICIONAIS		RESERVA AO FISCO
INFORMAÇÕES COMPLEMENTARES Aquisicao de equipamentos e mobiliarios - Termo de Fomento 005/2024 - Museu Tiao Carreiro // Dados para pagamento PIX - CNPJ: 51059752000169 // Pedido de venda OS 2024159 DOCUMENTO EMITIDO POR ME OU EPP OPTANTE PELO SIMPLES NACIONAL. NAO GERA DIREITO A CREDITO FISCAL DE ICMS, ISS E IPI.		

**PAGO COM RECURSOS
P.M. PARDINHO**



Pardinho, 21 de Outubro de 2024

Prezados, Instituto Jatobás

Temos a grata satisfação de colocar sob a apreciação de V.Sas. a proposta orçamentária para execução do projeto solicitado.

Salientamos que somos uma empresa especializada na elaboração de projetos e fabricação de móveis para ambientes planejados para atender a funcionalidade do seu dia a dia.

A MDPF Marcenaria está no mercado desde 1998, elaborando projetos residenciais e comerciais composta por uma equipe técnica plenamente capacitada para proporcionar o conforto e satisfação.

Estamos à disposição para quaisquer esclarecimentos.

Atenciosamente,

Fabio Luiz Galego

MDPF Marcenaria e Ambientes Planejados
CNPJ: 51.059.752/0001-69

MDPF Marcenaria e Ambientes Planejados
RUA ANTERO CARLOS DE OLIVEIRA, 145 – CENTRO - PARDINHO / SP

**PAGO COM RECURSOS
P.M. PARDINHO**



PEDIDO DE VENDA – OS2024159

➤ Museu

- Área técnica: Dois fechamentos piso ao teto para ocultar tubulação em PVC aparente;
- Balcão para recepção em L com guichê para atendimento, bancada inferior, para duas estações de trabalho duas gavetas e uma porta com abertura de giro e amortecimento com fechadura e prateleira interna;
- Quatro bases expositores em MDF (para pintura);
- Duas vitrines expositoras em vidro;

Descritivo dos materiais:

- ✓ Todo o Material 100% MDF;
- ✓ Puxadores cava 45°;
- ✓ Acabamentos internos e tamponados em MDF branco Tx;

Valor para o investimento: R\$ R\$ 7.984,78 (Sete mil novecentos e setenta e quatro reais e setenta e oito centavos).

Condições para pagamento:

R\$ 3.992,39- no aceite da proposta.

R\$ 3.992,39 – 45 dias (entrega).

Prazo para entrega: Em até 45 dias a contar da data de aprovação do projeto executivo.



Emissão de comprovantes - 3o nível

G3340608362318541
06/11/2024 08:54:23

SISBB - SISTEMA DE INFORMACOES BANCO DO BRASIL
06/11/2024 - AUTOATENDIMENTO - 08.54.20
1535001535 0001

Comprovante Pix

CLIENTE: INSTITUTO JATOBAS
AGENCIA: 1535-0 CONTA: 29.742-9

=====

SOBRE A TRANSACAO

ID: E00000000202411051500066585036AG
CNPJ DO PAGADOR: 7.362.917/0001-85
VALOR: R\$170,00
TARIFA: R\$0,00
DATA: 05/11/2024 - 05:43:17

PAGO PARA: Alessandra Regina Batista Botucatu
CNPJ: 3.093.491/0001-50
CHAVE PIX: 03093491000150
INSTITUICAO: 54037916 CC CREDITRUS
AGENCIA: 3188 - CONTA: 0000000000003352943
TIPO DE CONTA: Conta Corrente

Esta transação pode ser tarifada em até 0,99%,
com valor máximo de R\$10,00. O valor definitivo
poderá ser consultado no BBDPJ.

Notificacao enviada em: 05/11/2024 - 05:43:21

=====

DOCUMENTO: 110501
AUTENTICACAO SISBB: D.CE2.1CD.4BE.6E0.692

Central de Atendimento BB
4004 0001

Consultas, informacoes e servicos transacionais.

SAC BB
0800 729 0722
Informacoes, reclamacoes, cancelamento de produ-
tos e servicos.

Ouvidoria
0800 729 5678
Reclamacoes nao solucionadas nos canais
habituais agencia, SAC e Demais canais de
atendimento.

Atendimento a deficientes auditivos ou fala
0800 729 0088
Informacoes, reclamacoes, cancelamento de cartao
e outros produtos e servicos de Ouvidoria.

Transação efetuada com sucesso por: JG046614 MILKA SELLANES GERES.

PAGO COM RECURSOS
P.M. PARDINHO

RECEBEMOS DE ALESSANDRA REGINA BATISTA BOTUCATU OS PRODUTOS E SERVIÇOS CONSTANTES NA NOTA FISCAL INDICADA AO LADO		NF-e Nº 2534 Série 1
DATA DE RECEBIMENTO	IDENTIFICAÇÃO DE ASSINATURA DO RECEBEDOR	

ALESSANDRA REGINA BATISTA BOTUCATU Av Santana, 111 CENTRO - 18603-700 BOTUCATU - SP - Fone: (14) 3354-8448	DANFE DOCUMENTO AUXILIAR DA NOTA FISCAL ELETRÔNICA 0 - ENTRADA 1 - SAÍDA <input checked="" type="checkbox"/> 1 Nº 2534 SÉRIE: 1 PÁGINA 1 DE 1	CONTROLE DO FISCO 
		CHAVE DE ACESSO 35241003093491000150550010000025341964672831 Consulta de autenticidade no portal nacional da NF-e www.nfe.fazenda.gov.br/portal ou no site da Sefaz Autorizada.

NATUREZA DA OPERAÇÃO Venda Dentro do Estado	PROTOCOLO DE AUTORIZAÇÃO DE USO 135242314652662 - 10/14/2024 5:13:50 PM
INSCRIÇÃO ESTADUAL 224078340117	INSCRIÇÃO ESTADUAL DO SUBST. TRIB. CNPJ 03.093.491/0001-50

DESTINATÁRIO/EMITENTE		CNPJ/CPF	DATA DE EMISSÃO
NOME/RAZÃO SOCIAL INSTITUTO JATOBAS		07.362.917/0002-66	14/10/2024
ENDEREÇO PC ADEMIR ROCHA DA SILVA, 55 CENTR	BAIRRO/DISTRITO CDHU Pardinho A	CEP 18640-000	DATA DE ENTR./SAÍDA 14/10/2024
MUNICÍPIO Pardinho	FONE/FAX	UF SP	INSCRIÇÃO ESTADUAL
			HORA ENTR./SAÍDA 17:13

FATURA

CALCULO DO IMPOSTO

BASE DE CÁLC. DO ICMS	VALOR DO ICMS	BASE DE CÁLC. DO ICMS ST	VALOR DO ICMS ST	V. IMP. IMPORTAÇÃO	V. ICMS UF REMET.	VALOR DO FCP	VALOR DO PIS	V. TOTAL DE PRODUTOS
0,00	0,00	0,00	0,00		0,00	0,00	0,00	170,00
VALOR DO FRETE	VALOR DO SEGURO	DESCONTO	OUTRAS DESP.	VALOR DO IPI	V. ICMS UF DEST.	V. APROX. DO TRIBUTOS	VALOR DA COFINS	V. TOTAL DA NOTA
0,00	0,00	0,00	0,00	0,00	0,00	0,00	0,00	170,00

TRANSPORTADOR/VOLUMES TRANSPORTADOS

RAZÃO SOCIAL	FRETE POR CONTA 0 - Emitente 1 - Destinatário 2 - Terceiros	CÓDIGO ANTT	PLACA	UF	CNPJ/CPF
	<input checked="" type="checkbox"/> 1				
ENDEREÇO	MUNICÍPIO	UF	INSC. ESTADUAL		
QUANTIDADE	ESPÉCIE	MARCA	NUMERAÇÃO	PESO BRUTO	PESO LÍQUIDO

DADOS DO PRODUTO/SERVIÇO

CÓDIGO	DESCRIÇÃO DO PRODUTO/SERVIÇO	NCM SH	CST	CFOP	UN	QTD.	VLR. UNIT	VLR. TOTAL	BC ICMS	VLR. ICMS	VLR. IPI	ALIQ. ICMS	ALIQ. IPI
ADESVINIL	ADESIVO VINIL FOSCO PERSONALIZADO	49119900	0102	5102	UN	1,000	25,00	25,00	0,00	0,00	0,00		0,00
ADESVINIL	ADESIVO VINIL FOSCO PERSONALIZADO	49119900	0102	5102	UN	1,000	65,00	65,00	0,00	0,00	0,00		0,00
PLC	Placas Personalizadas	49119900	0102	5102	UN	2,000	40,00	80,00	0,00	0,00	0,00		0,00

CALCULO DO ISSQN

INSCRIÇÃO MUNICIPAL	VALOR TOTAL DOS SERVIÇOS	BASE DE CÁLCULO DO ISSQN	VALOR DO ISSQN
	0,00	0,00	0,00

DADOS ADICIONAIS

INFORMAÇÕES COMPLEMENTARES Permite o aproveitamento do crédito de ICMS no valor de R\$ 2.12 correspondente a alíquota de 1,25% nos termos do Art. 23 da LC 123/2006. Total aproximado de tributos federais, estaduais e municipais - Aliq.: 31,45% - R\$ 53,46 - DESPESAS DE COMUNICACAO - TERMO DE FOMENTO 005/2024 - MUSEU TIAO CARREIRO - Conta para depósito: Banco SICOOB, Agência: 3188, Conta Corrente: 335.294-3 - Nome: Alessandra Regina Batista Botucatu ME. (PIX) CNPJ: 03.093.491/0001-50 DOCUMENTO EMITIDO POR ME OU EPP OPTANTE PELO SIMPLES NACIONAL. NAO GERA DIREITO A CREDITO FISCAL DE ICMS, ISS E IPI.	RESERVA AO FISCO
--	------------------

**PAGO COM RECURSOS
P.M. PARDINHO**



Emissão de comprovantes - 3o nível

G3340608362318541
06/11/2024 08:54:34

SISBB - SISTEMA DE INFORMACOES BANCO DO BRASIL
06/11/2024 - AUTOATENDIMENTO - 08.54.32
1535001535 0001

Comprovante Pix

CLIENTE: INSTITUTO JATOBAS
AGENCIA: 1535-0 CONTA: 29.742-9

=====

SOBRE A TRANSACAO

ID: E00000000202411051500066585185AG
CNPJ DO PAGADOR: 7.362.917/0001-85
VALOR: R\$45,00
TARIFA: R\$0,00
DATA: 05/11/2024 - 05:43:17

PAGO PARA: Alessandra Regina Batista Botucatu
CNPJ: 3.093.491/0001-50
CHAVE PIX: 03093491000150
INSTITUICAO: 54037916 CC CREDICITRUS
AGENCIA: 3188 - CONTA: 00000000000003352943
TIPO DE CONTA: Conta Corrente

Esta transação pode ser tarifada em até 0,99%,
com valor máximo de R\$10,00. O valor definitivo
poderá ser consultado no BBDPJ.

Notificacao enviada em: 05/11/2024 - 05:43:20

=====

DOCUMENTO: 110502
AUTENTICACAO SISBB: 7.B9B.DB1.455.ACE.C55

Central de Atendimento BB
4004 0001
Consultas, informacoes e servicos transacionais.

SAC BB
0800 729 0722
Informacoes, reclamacoes, cancelamento de produ-
tos e servicos.

Ouvidoria
0800 729 5678
Reclamacoes nao solucionadas nos canais
habituais agencia, SAC e Demais canais de
atendimento.

Atendimento a deficientes auditivos ou fala
0800 729 0088
Informacoes, reclamacoes, cancelamento de cartao
e outros produtos e servicos de Ouvidoria.

Transação efetuada com sucesso por: JG046614 MILKA SELLANES GERES.

PAGO COM RECURSOS
P.M. PARDINHO

RECEBEMOS DE ALESSANDRA REGINA BATISTA BOTUCATU OS PRODUTOS E SERVIÇOS CONSTANTES NA NOTA FISCAL INDICADA AO LADO		NF-e Nº 2537 Série 1
DATA DE RECEBIMENTO	IDENTIFICAÇÃO DE ASSINATURA DO RECEBEDOR	

ALESSANDRA REGINA BATISTA BOTUCATU Av Santana, 111 CENTRO - 18603-700 BOTUCATU - SP - Fone: (14) 3354-8448	DANFE DOCUMENTO AUXILIAR DA NOTA FISCAL ELETRÔNICA 0 - ENTRADA 1 - SAÍDA <input checked="" type="checkbox"/> 1 Nº 2537 SÉRIE: 1 PÁGINA 1 DE 1	CONTROLE DO FISCO 
		CHAVE DE ACESSO 35241003093491000150550010000025371430033405 Consulta de autenticidade no portal nacional da NF-e www.nfe.fazenda.gov.br/portal ou no site da Sefaz Autorizada.

NATUREZA DA OPERAÇÃO Venda Dentro do Estado	PROTOCOLO DE AUTORIZAÇÃO DE USO 135242353821360 - 10/18/2024 2:03:15 PM
INSCRIÇÃO ESTADUAL 224078340117	INSCRIÇÃO ESTADUAL DO SUBST. TRIB. CNPJ 03.093.491/0001-50

DESTINATÁRIO/EMITENTE		CNPJ/CPF	DATA DE EMISSÃO
NOME/RAZÃO SOCIAL INSTITUTO JATOBAS		07.362.917/0002-66	18/10/2024
ENDEREÇO PC ADEMIR ROCHA DA SILVA, 55 CENTR	BAIRRO/DISTRITO CDHU Pardinho A	CEP 18640-000	DATA DE ENTR./SAÍDA 18/10/2024
MUNICÍPIO Pardinho	FONE/FAX	UF SP	HORA ENTR./SAÍDA 14:03

FATURA

CALCULO DO IMPOSTO

BASE DE CÁLC. DO ICMS 0,00	VALOR DO ICMS 0,00	BASE DE CÁLC. DO ICMS ST 0,00	VALOR DO ICMS ST 0,00	V. IMP. IMPORTAÇÃO	V. ICMS UF REMET. 0,00	VALOR DO FCP 0,00	VALOR DO PIS 0,00	V. TOTAL DE PRODUTOS 45,00
VALOR DO FRETE 0,00	VALOR DO SEGURO 0,00	DESCONTO 0,00	OUTRAS DESP. 0,00	VALOR DO IPI 0,00	V. ICMS UF DEST. 0,00	V. APROX. DO TRIBUTU 0,00	VALOR DA COFINS 0,00	V. TOTAL DA NOTA 45,00

TRANSPORTADOR/VOLUMES TRANSPORTADOS

RAZÃO SOCIAL	FRETE POR CONTA 0 - Emitente 1 - Destinatário 2 - Terceiros <input checked="" type="checkbox"/> 9	CÓDIGO ANTT	PLACA	UF	CNPJ/CPF
ENDEREÇO	MUNICÍPIO	UF	INSC. ESTADUAL		
QUANTIDADE	ESPÉCIE	MARCA	NUMERAÇÃO	PESO BRUTO	PESO LÍQUIDO

DADOS DO PRODUTO/SERVIÇO

CÓDIGO	DESCRIÇÃO DO PRODUTO/SERVIÇO	NCMSH	CST	CFOP	UN	QTD.	VLR. UNIT	VLR. TOTAL	BC ICMS	VLR. ICMS	VLR. IPI	ALIQ. ICMS	ALIQ. IPI
PLC	Placas Personalizadas	49119900	0102	5102	UN	1,000	45,00	45,00	0,00	0,00	0,00		0,00

Área reservada para informações adicionais do produto/serviço.

CALCULO DO ISSQN

INSCRIÇÃO MUNICIPAL	VALOR TOTAL DOS SERVIÇOS 0,00	BASE DE CÁLCULO DO ISSQN	VALOR DO ISSQN 0,00
---------------------	---	--------------------------	-------------------------------

DADOS ADICIONAIS

INFORMAÇÕES COMPLEMENTARES Permite o aproveitamento do crédito de ICMS no valor de R\$ 0,56 correspondente a alíquota de 1,25% nos termos do Art. 23 da LC 123/2006. Total aproximado de tributos federais, estaduais e municipais - Aliq.: 31,45% - R\$ 14,15. Conta para depósito: Banco SICOOB, Agência: 3188, Conta Corrente: 335.294-3 - Nome: Alessandra Regina Batista Botucatu ME. (PIX) CNPJ: 03.093.491/0001-50 - Despesas de comunicação - Termo de Fomento 005/2024 - Museu Tio Carreiro. DOCUMENTO EMITIDO POR ME OU EPP OPTANTE PELO SIMPLES NACIONAL. NAO GERA DIREITO A CREDITO FISCAL DE ICMS, ISS E IPI.	RESERVA AO FISCO
---	------------------

PAGO COM RECURSOS P.M. PARDINHO



Emissão de comprovantes - 3o nível

G3340608362318541
06/11/2024 08:54:46

06/11/2024 - BANCO DO BRASIL - 08:54:43
153501535 0001

COMPROVANTE DE PAGAMENTO DE TITULOS

CLIENTE: INSTITUTO JATOBAS
AGENCIA: 1535-0 CONTA: 29.742-9

=====

BANCO INTER

=====

07790001161210268029000869901017198990000019990

BENEFICIARIO:

MOBLY M I M LTDA

NOME FANTASIA:

MOBLY M I M LTDA

CNPJ: 17.778.402/0001-14

BENEFICIARIO FINAL:

MOBLY MIX INSTRUMENTOS MUSICAIS LTD

CNPJ: 17.778.402/0001-14

PAGADOR:

INSTITUTO JATOBAS

CNPJ: 07.362.917/0002-66

NR. DOCUMENTO 110.503

DATA DE VENCIMENTO 13/11/2024

DATA DO PAGAMENTO 05/11/2024

VALOR DO DOCUMENTO 199,90

VALOR COBRADO 199,90

NR.AUTENTICACAO 9.4DE.F3E.30D.ADD.5BA

Central de Atendimento BB

4004 0001 Capitais e regioes metropolitanas

0800 729 0001 Demais localidades.

Consultas, informacoes e servicos transacionais.

SAC BB

0800 729 0722

Informacoes, reclamacoes, cancelamento de

produtos e servicos.

Ouvidoria

0800 729 5678

Reclamacoes nao solucionadas nos canais

habituais agencia, SAC e demais canais de

atendimento.

Atendimento a Deficientes Auditivos ou de Fala

0800 729 0088

Informacoes, reclamacoes, cancelamento de cartao,

outros produtos e servicos de Ouvidoria.

Transação efetuada com sucesso por: JG046614 MILKA SELLANES GERES.

PAGO COM RECURSOS
P.M. PARDINHO

MOBLY M I M LTDA
CPF/CNPJ: 17.778.402/0001-14

RUA MAJOR MATHEUS 701 , 18609-083 BOTUCATU - SP



Pague sua cobrança via Pix, o recebimento é instantâneo.

Leia o QR Code no seu celular.

		Beneficiário 17.778.402/0001-14 - MOBLY M I M LTDA	
Endereço do Beneficiário RUA MAJOR MATHEUS 701 , 18609-083 BOTUCATU - SP			
Pagador INSTITUTO JATOBAS	Vencimento 13/11/2024	Valor do Documento 199,90	
Agência / Código do Beneficiário 00019/357870603	Nosso Número / Cód. do Documento 00019/112/9008699010-1	Autenticação Mecânica	

		077-9	07790.00116 12102.680290 00869.901017 1 98990000019990			
Local De Pagamento PAGÁVEL EM QUALQUER BANCO		Vencimento 13/11/2024		Agência / Código do Beneficiário 00019/357870603		
Beneficiário 17.778.402/0001-14 - MOBLY M I M LTDA		Nosso Número / Cód. do Documento 00019/112/9008699010-1				
Data do Documento 14/10/2024	Nº do Documento NF2645	Espécie Documento DM	Aceite NÃO	Data de Processamento 14/10/2024	Valor do Documento 199,90	
Uso do banco Carteira 112	Espécie Moeda BRL	Quantidade Moeda	Valor Moeda	Informações de responsabilidade do beneficiário		
Multa de 2% em 14/11/2024. Mora de 9,99% a partir de 14/11/2024.				(-) Desconto / Abatimento		
Data limite para pagamento: 13/12/2024				(-) Outras Deduções		
				(+) Mora / Multa		
				(+) Outros Acréscimos		
				(=) Valor cobrado		

Pagador INSTITUTO JATOBAS PRAÇA ADEMIR ROCHA 55 NOVA PARDINHO, 18642-122 PARDINHO/SP	CNPJ/CPF: 07.362.917/0002-66
Beneficiário Final MOBLY M I M LTDA	CNPJ/CPF: 17.778.402/0001-14



Autenticação Mecânica

Ficha de Compensação
PAGO COM RECURSOS
P.M. PARDINHO

Recebemos de MOBLY MIX INSTRUMENTOS MÚSICAIS EIRELI os produtos e/ou serviços constantes na NF-e ao lado		NF-e Nº: 000.002.645 SÉRIE: 1
DATA DE RECEBIMENTO	IDENTIFICAÇÃO E ASSINATURA DO RECEBEDOR	

MOBLY MIX INSTRUMENTOS MÚSICAIS EIRELI  RUA MAJOR MATHEUS, 701 VILA DOS LAVRADORES BOTUCATU SP CEP: 18.609-083 Fone: (14) 3354-9444	DANFE DOCUMENTO AUXILIAR DA NOTA FISCAL ELETRÔNICA 0-ENTRADA 1 1-SAÍDA Nº: 000.002.645 SÉRIE: 1 FOLHA: 01/01	 CHAVE DE ACESSO DA NF-E: 3524 1017 7784 0200 0114 5500 1000 0026 4519 0010 4506 Consulta de autenticidade no portal nacional da NF-e www.nfe.fazenda.gov.br/portal ou no site da SEFAZ Autorizada
---	--	---

NATUREZA DA OPERAÇÃO VENDAS	PROTOCOLO DE AUTORIZAÇÃO DE USO 135242312740304 - 14/10/2024 14:28:27
---------------------------------------	---

INSCRIÇÃO ESTADUAL 224110698119	INSC. ESTADUAL DO SUBST. TRIB.	CNPJ 17.778.402/0001-14
---	--------------------------------	-----------------------------------

DESTINATÁRIO/REMETENTE				CNPJ/CPF 07.362.917/0002-66		DATA DE EMISSÃO 14/10/2024	
NOME/RAZÃO SOCIAL INSTITUTO JATOBAS				BAIRRO/DISTRITO CENTRO		CEP 18.640-000	
ENDEREÇO RUA PRACA ADEMIR ROCHA DA SILVA, 55		MUNICÍPIO PARDINHO		UF SP	FONE/FAX	INSCRIÇÃO ESTADUAL	DATA ENTRADA/SAÍDA 14/10/2024
COMPLEMENTO							HORA ENTRADA/SAÍDA 14:28:36

FATURA											
001											
13/11/2024											
199,90											

CALCULO DO IMPOSTO		BASE CALCULO DO ICMS 0,00		VALOR DO ICMS 0,00		BASE DE CALC. ICMS SUBST. 0,00		VALOR DO ICMS SUBST. 0,00		VALOR TOTAL PRODUTOS 199,90	
VALOR DO FRETE 0,00		VALOR DO SEGURO 0,00		VALOR DO DESCONTO 0,00		OUTRAS D.ACESSÓRIAS 0,00		VALOR DO IPI 0,00		VALOR TOTAL DA NOTA 199,90	

TRANSPORTADOR/VOLUMES TRANSPORTADOS				FRETE POR CONTA 0-Emitente		CÓDIGO ANTT		PLACA DO VEÍCULO		UF		CNPJ/CPF					
RAZÃO SOCIAL				MUNICÍPIO				UF		INSCRIÇÃO ESTADUAL							
ENDERECO				QUANTIDADE				ESPECIE		MARCA		NUMERAÇÃO		PESO BRUTO		PESO LIQUIDO	

DADOS DOS PRODUTOS / SERVIÇOS													
CÓDIGO	DESCRIÇÃO DOS PRODUTOS/SERVIÇOS	NCM/SH	CST	CFOP	UN	QUANTIDADE	VALOR UNITÁRIO	VALOR TOTAL	BASE CALC. ICMS	VALOR ICMS	VALOR IPI	ALÍQUOTAS ICMS IPI	
00003745	ENCORD VIOLAO ELIXIR 010 BRONZE 11002	92093000	0102	5102	UN	1,0000	199,9000	199,90					

CALCULO DO ISSQN							
INSCRIÇÃO MUNICIPAL		VALOR TOTAL DOS PRODUTOS		BASE DE CALC. ISSQN		VALOR DO ISSQN	

DADOS ADICIONAIS		RESERVADO AO FISCO	
INFORMAÇÕES COMPLEMENTARES Trib. aprox. R\$ 26,89 Federal R\$ 35,98 Estadual Fonte: IBPT I - Documento emitido por ME ou EPP optante pelo Simples Nacional. II - Não gera direito a crédito fiscal de ISS e IPI. AQUISIÇÃO DE EQUIPAMENTOS E MOBILIÁRIOS TERMO DE FOMENTO 005/2024 MUSEU TIAO CARREIRO		PAGO COM RECURSOS P.M. PARDINHO	



Emissão de comprovantes - 3o nível

G3340608362318541
06/11/2024 08:55:07

06/11/2024 - BANCO DO BRASIL - 08:55:05
153501535 0001

COMPROVANTE DE PAGAMENTO DE TITULOS

CLIENTE: INSTITUTO JATOBAS
AGENCIA: 1535-0 CONTA: 29.742-9
=====

ITAU UNIBANCO S.A.

34191570070446581847680972000006198920000021992

BENEFICIARIO:

DEONIDE FAT BASQ PER BOTUC ME

NOME FANTASIA:

DEONIDE FAT BASQ PER BOTUC ME

CNPJ: 66.594.177/0001-71

BENEFICIARIO FINAL:

DEONIDE FAT BASQ PER BOTUC ME

CNPJ: 66.594.177/0001-71

PAGADOR:

INSTITUTO JATOBA

CNPJ: 07.362.917/0002-66

NR. DOCUMENTO 110.504
DATA DE VENCIMENTO 06/11/2024
DATA DO PAGAMENTO 05/11/2024
VALOR DO DOCUMENTO 219,92
VALOR COBRADO 219,92

NR. AUTENTICACAO 0.1FC.B1D.ED7.12A.788

Central de Atendimento BB

4004 0001 Capitais e regioes metropolitanas

0800 729 0001 Demais localidades.

Consultas, informacoes e servicos transacionais.

SAC BB

0800 729 0722

Informacoes, reclamacoes, cancelamento de produtos e servicos.

Ouvidoria

0800 729 5678

Reclamacoes nao solucionadas nos canais habituais agencia, SAC e demais canais de atendimento.

Atendimento a Deficientes Auditivos ou de Fala

0800 729 0088

Informacoes, reclamacoes, cancelamento de cartao, outros produtos e servicos de Ouvidoria.

Transação efetuada com sucesso por: JG046614 MILKA SELLANES GERES.

PAGO COM RECURSOS
P.M. PARDINHO

RECIBO DO PAGADOR

Itaú Banco Itaú S.A. | 341-7 | 34191.57007 04465.818476 80972.000006 1 98920000021992

Local de pagamento: Pague pelo aplicativo, internet ou em agências e correspondentes.					Vencimento 06/11/2024
Beneficiário DEONIDE FAT BASQ PER BOTUC ME CNPJ/CPF: 66.594.177/0001-71 RUA JOAO PASSOS, 2422, , 18602140 - CENTRO - BOTUCATU - SP					Agência/Código Beneficiário 8478/09720-0
Data do documento 16/10/2024	Núm. do documento 11000	Espécie Doc. DM	Aceite N	Data Processamento 16/10/2024	Nosso Número 157 / 00044658 - 1
Uso do Banco	Carteira 157	Espécie R\$	Quantidade	Valor	(=) Valor do Documento 219,92
Instruções de responsabilidade do BENEFICIÁRIO. Qualquer dúvida sobre este boleto contate o BENEFICIÁRIO. APÓS O VENCIMENTO COBRAR MULTA DE..... 2,00% APÓS O VENCIMENTO COBRAR JUROS DE..... 5,00% AO MÊS					(-) Descontos/Abatimento
					(+) Juros/Multa
					(=) Valor Cobrado
Pagador: INSTITUTO JATOBA CNPJ/CPF: 07.362.917/0002-66 PRACA ADEMIR ROCHA DA SILVA,55 , 18640000 - CENTRO - PARDINHO - SP					
Beneficiário final:					CNPJ/CPF:

Autenticação mecânica

Itaú Banco Itaú S.A. | 341-7 | 34191.57007 04465.818476 80972.000006 1 98920000021992

Local de pagamento: Pague pelo aplicativo, internet ou em agências e correspondentes.					Vencimento 06/11/2024
Beneficiário DEONIDE FAT BASQ PER BOTUC ME CNPJ/CPF: 66.594.177/0001-71 RUA JOAO PASSOS, 2422, , 18602140 - CENTRO - BOTUCATU - SP					Agência/Código Beneficiário 8478/09720-0
Data do documento 16/10/2024	Núm. do documento 11000	Espécie Doc. DM	Aceite N	Data Processamento 16/10/2024	Nosso Número 157 / 00044658 - 1
Uso do Banco	Carteira 157	Espécie R\$	Quantidade	Valor	(=) Valor do Documento 219,92
Instruções de responsabilidade do BENEFICIÁRIO. Qualquer dúvida sobre este boleto contate o BENEFICIÁRIO. APÓS O VENCIMENTO COBRAR MULTA DE..... 2,00% APÓS O VENCIMENTO COBRAR JUROS DE..... 5,00% AO MÊS					(-) Descontos/Abatimento
					(+) Juros/Multa
					(=) Valor Cobrado
Pagador: INSTITUTO JATOBA CNPJ/CPF: 07.362.917/0002-66 PRACA ADEMIR ROCHA DA SILVA,55 , 18640000 - CENTRO - PARDINHO - SP					
Beneficiário final:					CNPJ/CPF:



Ficha de Compensação

Autenticação mecânica

Em caso de dúvidas, de posse do comprovante, contate seu gerente ou a Central no 40901685 (capitais e regiões metropolitanas) ou 0800 7701685 (demais localidades). Reclamações, informações e cancelamentos: SAC 0800 728 0728, 24 horas por dia ou Fale Conosco: www.ita.com.br/empresas. Se não ficar satisfeito com a solução, contate a Ouvidoria: 0800 570 0011, em dias úteis, das 9h às 18h. Deficiente auditivo/fala: 0800 722 1722

PAGO COM RECURSOS
P.M. PARDINHO

IDENTIFICAÇÃO DO EMITENTE DEONIDE F. B. PERES - EPP NOVA - COMPLAST RUA JOAO PASSOS, 2422 - CENTRO 18602-140 BOTUCATU - SP (014) 3815-3884		DANFE DOCUMENTO AUXILIAR DA NOTA FISCAL ELETRÔNICA 0-ENTRADA 1-SAÍDA 11.000 SÉRIE 1 FOLHA 1/1	 CHAVE DE ACESSO 3524 1066 5941 7700 0171 5500 1000 0110 0014 0469 9358 Consulta de autenticidade no portal nacional da NF-e www.nfe.fazenda.gov.br/portal ou no site da Sefaz Autorizadora
NATUREZA DA OPERAÇÃO VENDA MERCADORIA		PROTOCOLO DE AUTORIZAÇÃO DE USO 135242334015833 16/10/2024 14:11:56	
INSCRIÇÃO ESTADUAL 224.049.641.111	INSCRIÇÃO ESTADUAL DO SUBST. TRIBUT.	CNPJ 66.594.177/0001-71	

DESTINATÁRIO		CNPJ 07.362.917/0002-66	DATA DA EMISSÃO 16/10/2024
NOME / RAZÃO SOCIAL INSTITUTO JATOBAS		BAIRRO / DISTRITO CENTRO	CEP 18640-000
ENDEREÇO PC ADEMIR ROCHA DA SILVA, 55		MUNICÍPIO PARDINHO	
UF SP	FONE / FAX (14) 3886-1286	INSCRIÇÃO ESTADUAL	HORA DA SAÍDA 14:11:00

FATURA / DUPLICATA							
PARCELAS							
001 06/11/2024 219,92							
CÁLCULO DO IMPOSTO							
BASE CÁLC ICMS 0,00	VALOR ICMS 0,00	BASE CÁLC ICMS ST 0,00	VALOR ICMS ST 0,00	TOTAL DOS PRODUTOS 219,92			
VALOR FRETE 0,00	VALOR SEGURO 0,00	VALOR DESCONTO 0,00	OUTRAS DESP 0,00	VALOR IPI 0,00	VALOR APROX TRIB 52,25	TOTAL DA NOTA 219,92	

TRANSPORTADOR / VOLUMES TRANSPORTADOS							
NOME / RAZÃO SOCIAL			FRETE POR CONTA 0-Remetente	CODIGO ANTT	PLACA DO VEÍC	UF	CNPJ
ENDEREÇO				MUNICÍPIO		UF	INSCRIÇÃO ESTADUAL
QUANTIDADE	ESPÉCIE	MARCA	NUMERAÇÃO	PESO BRUTO		PESO LÍQUIDO	

DADOS DOS PRODUTOS / SERVIÇOS													
CÓDIGO PRODUTO	DESCRIÇÃO DO PRODUTO / SERVIÇO	NCM/SH	CSOSN	CFOP	UNID	QUANT	VALOR UNIT	VALOR TOTAL	B.CÁLC ICMS	VALOR ICMS	ALÍQ. ICMS	V.APROX. TRIBUTOS	
00012950	PITAO C/BUCHA 06 C/10PCS SAO RAPHAEL	73181300	0400	5102	PCT	5	4,99	24,95	0,00	0,00		8,98	
00012670	FITA DUPLA FACE 9,5MMX20M 3M	35061090	0400	5102	RL	3	64,99	194,97	0,00	0,00		43,27	

DADOS ADICIONAIS		RESERVADO AO FISCO
INFORMAÇÕES COMPLEMENTARES TERMO DE FOMENTO 005/2024 - MUSEU TIAO CARREIRO V: 33 Trib aprox R\$: 12,67 Federal e 39,58 Estadual Fonte: IBPT/FECOMERCIO SP F3L1P3		PAGO COM RECURSOS P.M. PARDINHO
UniNfe NF-e OPEN Source www.uninfe.com.br		

RECEBEMOS DE DEONIDE F. B. PERES - EPP NOVA OS PRODUTOS E/OU SERVIÇOS CONSTANTES DA NOTA FISCAL ELETRÔNICA Nº 11.000. EMISSÃO: 16/10/2024 VALOR TOTAL: 219,92 DESTINATÁRIO: INSTITUTO JATOBAS - PC ADEMIR ROCHA DA SILVA, 55, CENTRO, 18640-000-PARDINHO-SP		NF-e 11.000 SÉRIE 1
DATA DO RECEBIMENTO	IDENTIFICAÇÃO E ASSINATURA DO RECEBEDOR	

Gerado em 16/10/2024 às 14:17:14 pelo UniDANFE 3.9.11 Free | www.unidanfe.com.br

IDENTIFICAÇÃO DO EMITENTE		CC-e				
DEONIDE F. B. PERES - EPP NOVA - COMPLAST		CARTA DE CORREÇÃO ELETRÔNICA DE NF-e				
RUA JOAO PASSOS, 02422 - CENTRO 18602-140 BOTUCATU - SP 014 3815-3884		CHAVE DE ACESSO DA NF-e 3524 1066 5941 7700 0171 5500 1000 0110 0014 0469 9358				
						
INSCRIÇÃO ESTADUAL	CNPJ	MODELO	SÉRIE	NÚMERO DA NF-e	EMIÇÃO	FOLHA
224.049.641.111	66.594.177/0001-71	55	1	11.000	16/10/2024	1/1

DESTINATÁRIO / REMETENTE		CNPJ	
NOME / RAZÃO SOCIAL		07.362.917/0002-66	
INSTITUTO JATOBAS			
ENDEREÇO	BAIRRO / DISTRITO	CEP	
PC ADEMIR ROCHA DA SILVA, 55	CENTRO	18640-000	
MUNICÍPIO	UF	FONE / FAX	INSCRIÇÃO ESTADUAL
PARDINHO	SP	14 3886-1286	

CONDIÇÃO DE USO

A Carta de Correção é disciplinada pelo § 1º-A do art. 7º do Convênio S/N, de 15 de dezembro de 1970 e pode ser utilizada para regularização de erro ocorrido na emissão de documento fiscal, desde que o erro não esteja relacionado com: I - as variáveis que determinam o valor do imposto tais como: base de cálculo, alíquota, diferença de preço, quantidade, valor da operação ou da prestação; II - a correção de dados cadastrais que implique mudança do remetente ou do destinatário; III - a data de emissão ou de saída.

SEQ	STATUS/MOTIVO	DATA DO REGISTRO	NÚMERO DO PROTOCOLO
1	135 Evento registrado e vinculado a NF-e	17/10/2024 11:19:41	135242342520827

AQUISICAO DE EQUIPAMENTOS E MOBILIARIOS - TERMO DE FOMENTO 005/2024 - MUSEUTIAO CARREIO

PAGO COM RECURSOS
P.M. PARDINHO



Emissão de comprovantes - 3o nível

G3340608362318541
06/11/2024 08:55:19

06/11/2024 - BANCO DO BRASIL - 08:55:16
153501535 0001

COMPROVANTE DE PAGAMENTO DE TITULOS

CLIENTE: INSTITUTO JATOBAS
AGENCIA: 1535-0 CONTA: 29.742-9
=====

ITAU UNIBANCO S.A.

34191090080164272847982275000006198910000007600

BENEFICIARIO:

CASA FUSCO MATERIAIS P CONSTRU

NOME FANTASIA:

CASA FUSCO MATERIAIS P CONSTRU

CNPJ: 06.073.358/0001-20

BENEFICIARIO FINAL:

CASA FUSCO MATERIAIS P CONSTRU

CNPJ: 06.073.358/0001-20

PAGADOR:

INSTITUTO JATOBAS

CNPJ: 07.362.917/0002-66

NR. DOCUMENTO 110.505
DATA DE VENCIMENTO 05/11/2024
DATA DO PAGAMENTO 05/11/2024
VALOR DO DOCUMENTO 76,00
VALOR COBRADO 76,00

NR.AUTENTICACAO D.9EE.F4C.66D.B78.2FA
=====

Central de Atendimento BB

4004 0001 Capitais e regioes metropolitanas

0800 729 0001 Demais localidades.

Consultas, informacoes e servicos transacionais.

SAC BB

0800 729 0722

Informacoes, reclamacoes, cancelamento de
produtos e servicos.

Ouvidoria

0800 729 5678

Reclamacoes nao solucionadas nos canais
habituais agencia, SAC e demais canais de
atendimento.

Atendimento a Deficientes Auditivos ou de Fala

0800 729 0088

Informacoes, reclamacoes, cancelamento de cartao,
outros produtos e servicos de Ouvidoria.

Transação efetuada com sucesso por: JG046614 MILKA SELLANES GERES.

PAGO COM RECURSOS
P.M. PARDINHO

Itaú Banco Itaú S.A.**341-7**

Comprovante de Entrega

Beneficiário CASA FUSCO MAT. CONSTRUCAO LTDA EPP		Agência / Código do Beneficiário 8478/22750-0		Motivo de não entrega. (Para uso da empresa entregadora)	
Pagador INSTITUTO JATOBAS		Nosso Número 109/00016427-2		<input type="checkbox"/> Mudou-se <input type="checkbox"/> Ausente <input type="checkbox"/> Não existe No <input type="checkbox"/> Recusado <input type="checkbox"/> Não procurado <input type="checkbox"/> Endereço insuficiente <input type="checkbox"/> Desconhecido <input type="checkbox"/> Falecido <input type="checkbox"/> Outros (anotar no verso)	
Vencimento 05/11/2024	Número do Documento 14035/01	Espécie R\$	Valor do Documento 76,00		
Recebemos o Título com as características acima		Data	Assinatura	Data	Assinatura
Local de pagamento PAGAVEL EM QUALQUER BANCO ATE O VENCIMEN				Data do processamento 15/10/2024	

Itaú Banco Itaú S.A.**341-7**

Recibo do Pagador

Beneficiário CASA FUSCO MAT. CONSTRUCAO LTDA EPP		CNPJ/CPF 06.073.358/0001-20	Sacado / Avalista	Vencimento 05/11/2024
Endereço Beneficiário / Sacador Avalista AV. LEONARDO VILAS BOAS, 2.602 - BOTUCATU/SP - CEP: 18.608 227, - - /				
Nosso Número 109/00016427-2	Carteira 109	Espécie R\$	Quantidade	(x) Valor
Data do Documento 15/10/2024		Número do Documento 14035/01	Espécie Documento DM	Aceite N
Instruções de responsabilidade do BENEFICIÁRIO. Qualquer dúvida sobre este boleto, contate o BENEFICIÁRIO.			Agência / Código do Beneficiário 8478/22750-0	
PROTESTAR EM 5 DIAS CORRIDOS APOS O VENCIMENTO JUROS DE R\$ 0,15 AO DIA, MULTA DE 2% AO MES NAO RECEBER APOS O 5o. DIA DE VENCIDO			(=) Valor do Documento 76,00 (-) Desconto (-) Outras Deduções/Abatimento (+) Mora / Multa / Juros (+) Outros Acréscimos (=) Valor Cobrado	
Pagador: INSTITUTO JATOBAS		CPF / CNPJ: 07.362.917/0002.66		

Endereço: PRACA ADEMIR ROCHA DA SILVA, 00055, - - NOVA PARDINHO - PARDINHO / SP		Código de Baixa	
Beneficiário Final:		CPF / CNPJ:	
Recebemos através do cheque número _____ do banco		Autenticação Mecânica	
Esta quitação só terá validade após o pagamento do cheque pelo banco sacado.			

Itaú Banco Itaú S.A.**341-7**

34191.09008 01642.728479 82275.000006 1 98910000007600

Local de pagamento PAGAVEL EM QUALQUER BANCO ATE O VENCIMEN		Vencimento 05/11/2024		
Beneficiário CASA FUSCO MAT. CONSTRUCAO LTDA EPP		CNPJ / CPF 06.073.358/0001-20	Agência / Código do Beneficiário 8478/22750-0	
Data do Documento 15/10/2024	Número do Documento 14035/01	Espécie Doc. DM	Aceite N	Data do Processamento 15/10/2024
Nosso Número 109/00016427-2		Valor do Documento 76,00		
Instruções de responsabilidade do BENEFICIÁRIO. Qualquer dúvida sobre este boleto, contate o BENEFICIÁRIO.		(=) Valor do Documento 76,00 (-) Desconto (-) Outras Deduções/Abatimento (+) Mora/Multa/Juros (+) Outros Acréscimos (=) Valor Cobrado		
Pagador: INSTITUTO JATOBAS		CPF / CNPJ: 07.362.917/0002.66		

Endereço: PRACA ADEMIR ROCHA DA SILVA, 00055, - NOVA PARDINHO 18642122 - PARDINHO / SP		Código de Baixa	
Beneficiário Final:		CPF / CNPJ:	
Recebemos através do cheque número _____ do banco		Autenticação Mecânica / FICHA DE COMPENSAÇÃO	
Esta quitação só terá validade após o pagamento do cheque pelo banco sacado.			

PAGO COM RECURSOS - P.M. PARDINHO

IDENTIFICAÇÃO DO EMITENTE CASA FUSCO MAT. CONSTRUCOES LTDA - LOJA 2 - MATRIZ AV. LEONARDO VILAS BOAS, 2602 - VILA N.SRA FATIMA 18608-227 BOTUCATU - SP 014 3882-5384		DANFE DOCUMENTO AUXILIAR DA NOTA FISCAL ELETRÔNICA 0-ENTRADA 1-SAÍDA 1 14.035 SÉRIE 2 FOLHA 1/1		 CHAVE DE ACESSO 3524 1006 0733 5800 0120 5500 2000 0140 3519 6552 7907 Consulta de autenticidade no portal nacional da NF-e www.nfe.fazenda.gov.br/portal ou no site da Sefaz Autorizadora	
NATUREZA DA OPERAÇÃO REVENDA DE MERCADORIA			PROTOCOLO DE AUTORIZAÇÃO DE USO 135242320612107 15/10/2024 10:00:50		
INSCRIÇÃO ESTADUAL 224.164.404.114		INSCRIÇÃO ESTADUAL DO SUBST. TRIBUT.		CNPJ 06.073.358/0001-20	

DESTINATÁRIO NOME / RAZÃO SOCIAL INSTITUTO JATOBAS				CNPJ 07.362.917/0002-66		DATA DA EMISSÃO 15/10/2024	
ENDEREÇO PRACA ADEMIR ROCHA DA SILVA, 55				BAIRRO / DISTRITO NOVA PARDINHO		CEP 18642-122	
MUNICÍPIO PARDINHO		UF SP		FONE / FAX 14 3886-1104		INSCRIÇÃO ESTADUAL	
						DATA DA SAÍDA	
						HORA DA SAÍDA	

FATURA / DUPLICATA 14035/001 05/11/2024 76,00									
CÁLCULO DO IMPOSTO BASE CÁLC ICMS 0,00		VALOR ICMS 0,00		BASE CÁLC ICMS ST 0,00		VALOR ICMS ST 0,00		TOTAL DOS PRODUTOS 80,00	
VALOR FRETE 0,00		VALOR SEGURO 0,00		VALOR DESCONTO 4,00		OUTRAS DESP 0,00		VALOR IPI 0,00	
						VALOR APROX TRIB 29,35		TOTAL DA NOTA 76,00	

TRANSPORTADOR / VOLUMES TRANSPORTADOS NOME / RAZÃO SOCIAL								FRETE POR CONTA 9-Sem Transp.		CÓDIGO ANTT		PLACA DO VEIC		UF		CNPJ	
ENDEREÇO								MUNICÍPIO						UF		INSCRIÇÃO ESTADUAL	
QUANTIDADE		ESPÉCIE		MARCA		NUMERAÇÃO		PESO BRUTO		PESO LÍQUIDO							

DADOS DOS PRODUTOS / SERVIÇOS													
CÓDIGO PRODUTO	DESCRIÇÃO DO PRODUTO / SERVIÇO	NCM/SH	CST	CFOP	UNID	QUANT	VALOR UNIT	VALOR TOTAL	B.CÁLC ICMS	VALOR ICMS	VALOR ICMS ST	ALIQ. ICMS	V. APROX. TRIBUTOS
008586	VARAL ACO RECAPADO MEDIO 500M	73121090	060	5405	MT	50	1,60	80,00	0,00	0,00	0,00		29,35

PAGO COM RECURSOS R.M. PARDINHO

DADOS ADICIONAIS INFORMAÇÕES COMPLEMENTARES AQUISICAO DE EQUIPAMENTOS E MOBILIARIOS - TERMO DE FOMENTO 005/2024 - MUSEU TIAO CARREIRO :::Fatura(s): 05/11/24 R\$ 76,00 Trib aprox R\$: 15,67 Federal e 13,68 Estadual Fonte: IBPT/FECOMERCIO SP Ar5Fr7		RESERVADO AO FISCO	
---	--	--------------------	--

UniNFe | NF-e OPEN Source | www.uninfe.com.br

Gerado em 15/10/2024 às 10:00 pelo UniDANFE 3.7.10 Plus | www.unidanfe.com.br

RECEBEMOS DE CASA FUSCO MAT. CONSTRUCOES LTDA OS PRODUTOS E/OU SERVIÇOS CONSTANTES DA NOTA FISCAL ELETRÔNICA Nº 14.035. EMISSÃO: 15/10/2024 VALOR TOTAL: 76,00 DESTINATÁRIO: INSTITUTO JATOBAS - PRACA ADEMIR ROCHA DA SILVA, 55, NOVA PARDINHO, 18642-122-PARDINHO-SP		NF-e 14.035 SÉRIE 2	
DATA DO RECEBIMENTO		IDENTIFICAÇÃO E ASSINATURA DO RECEBEDOR	



Emissão de comprovantes - 3o nível

G3340608362318541
06/11/2024 08:56:09

SISBB - SISTEMA DE INFORMACOES BANCO DO BRASIL
06/11/2024 - AUTOATENDIMENTO - 08.56.04
1535001535 0001

Comprovante Pix

CLIENTE: INSTITUTO JATOBAS
AGENCIA: 1535-0 CONTA: 29.742-9

=====

SOBRE A TRANSACAO

=====

ID: E00000000202411051500066585974AG
CNPJ DO PAGADOR: 7.362.917/0001-85
VALOR: R\$2.330,00
TARIFA: R\$0,00
DATA: 05/11/2024 - 05:43:17

PAGO PARA: Fernanda Aline Almeida Moraes Ltda
CNPJ: 48.845.055/0001-29
CHAVE PIX: 48845055000129
INSTITUICAO: 18236120 NU PAGAMENTOS S.A.
AGENCIA: 0001 - CONTA: 0000000005371865984
TIPO DE CONTA: Conta Pagamento

Esta transação pode ser tarifada em até 0,99%,
com valor máximo de R\$10,00. O valor definitivo
poderá ser consultado no BBDPJ.

Notificacao enviada em: 05/11/2024 - 05:43:20

=====

DOCUMENTO: 110506
AUTENTICACAO SISBB: A.24F.577.B46.467.6AE

=====

Central de Atendimento BB
4004 0001
Consultas, informacoes e servicos transacionais.

SAC BB
0800 729 0722
Informacoes, reclamacoes, cancelamento de produ-
tos e servicos.

Ouvidoria
0800 729 5678
Reclamacoes nao solucionadas nos canais
habituais agencia, SAC e Demais canais de
atendimento.

Atendimento a deficientes auditivos ou fala
0800 729 0088
Informacoes, reclamacoes, cancelamento de cartao
e outros produtos e servicos de Ouvidoria.

Transação efetuada com sucesso por: JG046614 MILKA SELLANES GERES.

PAGO COM RECURSOS
P.M. PARDINHO



PREFEITURA MUNICIPAL DE BOTUCATU
MUNICIPIO DE BOTUCATU
NOTA FISCAL DE SERVIÇOS ELETRÔNICA - NFS-e



Número da NFS-e
1000034
Código de Verificação de Autenticidade
BT4HQZSC6
Data e Hora de Emissão da NFS-e
16/10/2024 às 17:35:33
Chave de Acesso
LW8BDKKA25LJ9YQVLCXKEP0K4BI3DV

Para certificação da autenticidade acesse
<http://siabotucatu.dcfiorilli.com.br:8089/iss>
 web, menu consultas e informe os dados
 desta NFS-e.

Informações Fiscais

Exigibilidade do ISS Exigível	Número do Processo	Município de Incidência do ISS BOTUCATU-SP	Local da Prestação BOTUCATU - SP
Número do RPS	Série do RPS	Tipo do RPS	Data do RPS 16/10/2024
Optante Simples Nacional 2 - Não	Incentivo Fiscal 2 - Não	Regime Especial Tributação Não Possui	Tipo ISS Sobre Faturamento

PRESTADOR DE SERVIÇOS

CPF/CNPJ 48.845.055/0001-29	RG/Inscrição Estadual 0	Inscrição Municipal 000481726	Cadastro FERNANDA ALINE ALMEIDA MORAES LTDA
Logradouro Rua PRIMO PAGANINI, 242	Complemento	Bairro JARDIM PANORAMA	
CEP 18608190	Cidade BOTUCATU-SP	Telefone (14) 8144-0536	E-mail LUIZBAURULEX@HOTMAIL.COM

TOMADOR DE SERVIÇOS

CPF/CNPJ/Documento 07.362.917/0002-66	RG/Inscrição Estadual ISENTO	Inscrição Municipal 000000000	Nome/Razão Social INSTITUTO JATOBAS
Logradouro RUA ADEMIR ROCHA DA SILVA, 55	Complemento	Bairro CENTRO	
CEP/Cod.Postal 18640-000	Cidade/País PARDINHO - SP	Telefone	E-mail

Discriminação dos Serviços

Qtde.	Un. Medida	Descrição	Vir. Unitário	Total
1,00	UN	Descrição: Transporte de equipe para visitas Museu Tonico e Tinoco (29/10) e Pinacoteca (30/10). Despesa deslocamento visitas a museus congêneres, visitas técnicas, formação equipe - Termo de Fomento 003/2024 - Museu Tião Carreiro	2.330,00	R\$ 2.330,00

PAGO COM RECURSOS
P.M. PARDINHO

Imposto Sobre Serviços de Qualquer Natureza - ISS

Imposto Sobre Serviços de Qualquer Natureza - ISS				Construção Civil		
LC 116/2003: 16.02	Alíquota	Atividade Município	Código CNAE	Código da Obra	Código ART	
16.02.04 - TRANSPORTE DE PASSAGEIROS.	2,00%	16.02.04	4929902			
Valor Total dos Serviços	Desconto Incondicionado	Deduções Base Cálculo	Base de Cálculo	Total do ISS	ISS Retido	Desconto Condicionado
R\$ 2.330,00	R\$ 0,00	R\$ 0,00	R\$ 2.330,00	R\$ 46,60	2 - Não	R\$ 0,00

Retenções de Impostos

PIS	COFINS	INSS	IRRF	CSLL	Outras Retenções
R\$ 0,00	R\$ 0,00	R\$ 0,00	R\$ 0,00	R\$ 0,00	R\$ 0,00

Valor Líquido da NFS-e: R\$ 2.330,00

Val. Aprox. Tributos:

Informações Complementares

Chave Pix (CNPJ): 48845055000129

RECEBI(EMOS) DE **FERNANDA ALINE ALMEIDA MORAES LTDA** O SERVIÇO CONSTANTE DA NFS-e DE NÚMERO **1000034** E CÓDIGO DE VERIFICAÇÃO **BT4HQZSC6**.

Data

CPF/RG

Assinatura



Emissão de comprovantes - 3o nível

G3340608362318541
06/11/2024 08:55:37

06/11/2024 - BANCO DO BRASIL - 08:55:33
153501535 0001

COMPROVANTE DE PAGAMENTO DE TITULOS

CLIENTE: INSTITUTO JATOBAS
AGENCIA: 1535-0 CONTA: 29.742-9

=====

BANCO DO BRASIL

=====

00190625799184641914000004400115298990000052222

BENEFICIARIO:

KALUNGA SA

NOME FANTASIA:

KALUNGA SA

CNPJ: 43.283.811/0001-50

PAGADOR:

INSTITUTO JATOBAS

CNPJ: 07.362.917/0002-66

NR. DOCUMENTO	110.507
NOSSO NUMERO	6257918464
CONVENIO	00000000
DATA DE VENCIMENTO	13/11/2024
DATA DO PAGAMENTO	05/11/2024
VALOR DO DOCUMENTO	522,22
VALOR COBRADO	522,22

NR.AUTENTICACAO 0.03D.65D.175.71C.910

Central de Atendimento BB
4004 0001 Capitais e regioes metropolitanas
0800 729 0001 Demais localidades.
Consultas, informacoes e servicos transacionais.

SAC BB

0800 729 0722

Informacoes, reclamacoes, cancelamento de
produtos e servicos.

Ouvidoria

0800 729 5678

Reclamacoes nao solucionadas nos canais
habituais agencia, SAC e demais canais de
atendimento.

Atendimento a Deficientes Auditivos ou de Fala

0800 729 0088

Informacoes, reclamacoes, cancelamento de cartao,
outros produtos e servicos de Ouvidoria.

Transação efetuada com sucesso por: JG046614 MILKA SELLANES GERES.

PAGO COM RECURSOS
P.M. PARDINHO

INSTRUÇÕES:

JRS: VL P/DIA ATRASO R\$0,17 A PARTIR DE 14/11/24 MULTA DE 2,00% A PARTIR DE 14/11/2024.

Clique aqui e pague este boleto através do Auto Atendimento Pessoa Física.
Clique aqui e pague este boleto através do Auto Atendimento Pessoa Jurídica.

Recibo do Pagador



001-9

00190.62579 91846.419140 00004.400115 2 98990000052222

Nome do Pagador/CPF/CNPJ/Endereço
INSTITUTO JATOBAS CPF/CNPJ: 07.362.917/0002-66
R Ana Maria Fonseca da Silva 55 Centr, Pardinho -SP CEP:18640072

Beneficiário Final

Nosso-Número	Nr. Documento	Data de Vencimento	Valor do Documento	(=) Valor Pago
6257918464-1	9500512701	13/11/2024	522,22	522,22

Nome do Beneficiário/CPF/CNPJ/Endereço
KALUNGA SA CPF/CNPJ: 43.283.811/0001-50
ARUANA 150 TAMBORE BARUERI SP-06.460-010

Agência/Código do Beneficiário
1914-3 / 4400-8

Autenticação Mecânica



001-9

00190.62579 91846.419140 00004.400115 2 98990000052222

Local de Pagamento
PAGAR PREFERENCIALMENTE NOS CANAIS DE AUTOATENDIMENTO DO BANCO DO BRASIL

Data de Vencimento
13/11/2024

Nome do Beneficiário/CPF/CNPJ
KALUNGA SA CPF/CNPJ: 43.283.811/0001-50

Agência/Código do Beneficiário
1914-3 / 4400-8

Data do Documento	Nr. Documento	Espécie DOC	Acelte	Data do Processamento
14/10/2024	9500512701	DM	N	16/10/2024

Nosso-Número
6257918464-1

Uso do Banco	Carteira	Espécie	Quantidade	xValor
9500512701	11	R\$	0.00000	

(=) Valor do Documento
522,22

Informações de Responsabilidade do Beneficiário
JRS: VL p/Dia Atraso R\$0,17 A PARTIR DE 14/11/24
MULTA DE 2,00% A PARTIR DE 14/11/2024

(-) Desconto/Abatimento

(+) Juros/Multa

(=) Valor Cobrado

522,22

Nome do Pagador/CPF/CNPJ/Endereço
INSTITUTO JATOBAS CPF/CNPJ: 07.362.917/0002-66
R Ana Maria Fonseca da Silva 55 Centr,
Pardinho-SP CEP:18640072

Código de Baixa

Beneficiário Final

Autenticação Mecânica

Ficha de Compensação



**PAGO COM RECURSOS
P.M. PARDINHO**

RECEBEMOS DE KALUNGA SA OS PRODUTOS CONSTANTES DA NOTA FISCAL INDICADA AO LADO

Nº 13976120
SÉRIE 1

DATA DO RECEBIMENTO

IDENTIFICAÇÃO E ASSINATURA DO RECEBEDOR

KalungaKalunga SA
EST dos Alpes, 900
Jardim Belval
Barueri-SP**DANFE**DOCUMENTO AUXILIAR DA
NOTA FISCAL ELETRÔNICA0 - ENTRADA
1 - SAIDA

1

Nº 13976120
SÉRIE 1
FOLHA 1/13524 1043 2838 1100 1202 5500 1013 9761 2017
1976 3498Consulta de autenticidade no portal nacional da NF-e
www.nfe.fazenda.gov.br/portal ou no site da Sefaz
autorizada.NATUREZA DA OPERAÇÃO
SAIDA DE VENDAPROTOCOLO DE AUTORIZAÇÃO DE USO
135242310871322 14/10/2024 11:40:16INSCRIÇÃO ESTADUAL
206292929110

INSC. ESTADUAL DO SUBST. TRIBUTARIO

CNPJ
43.283.811/0012-02 NF-E**DESTINATÁRIO/REMETENTE**NOME / RAZÃO SOCIAL
INSTITUTO JATOBASCNPJ/CPF
07.362.917/0002-66DATA DE EMISSÃO
14/10/2024ENDEREÇO
R Ana Maria Fonseca da Silva,55 Rua Centro Max FefferBAIRRO/DISTRITO
Alto PardinhoCEP
18640-072

DT SAÍDA/ENT

MUNICÍPIO
PardinhoFONE/FAX
(14) 3889-1104UF
SP

INSCRIÇÃO ESTADUAL

HR SAÍDA/ENT.

BASE DE CÁLCULO DO ICMS 0,00	VALOR DO ICMS 0,00	BASE DE CALC. DO ICMS SUBST. 0,00	VALOR DO ICMS SUBSTITUIÇÃO 0,00	VALOR TOT. DOS PRODUTOS 505.08
VALOR DO FRETE 17.14	VALOR DO SEGURO 0,00	DESCONTO 0,00	OUTRAS DESP. ACESS. 0,00	VALOR TOTAL DA NOTA 522.22

TRANSPORTADOR/VOLUMES TRANSPORTADOS

RAZÃO SOCIAL L4B Logística Ltda	FRETE POR CONTA 0 - EMITENTE 1 - DESTINATÁRIO	CODIGO ANTT 0	PLACA VEÍCULO	UF SP	CNPJ / CPF 24.217.653/0001-95
ENDEREÇO Al Santos, 2400	MUNICÍPIO Sao Paulo	UF SP	INSCRIÇÃO ESTADUAL		
QUANTIDADE 1	ESPÉCIE VOLUME	MARCA	NUMERAÇÃO	PESO BRUTO 2,43	PESO LIQUIDO 2,43

DADOS DOS PRODUTOS/SERVIÇOS

COD.PROD	DESCRIÇÃO DOS PRODUTOS / SERVIÇOS	NCM	CST	CFOP	UN	QUANT.	VALOR UNITÁRIO	VALOR TOTAL	B.CALC.ICMS	VALOR ICMS	ICMS
229284	Vitrola retro de mesa c tampa de acrilico SP613 Pulse CX 1 UN	85185000	560	5405	CX	1	505,08	505,08	0,00	0,00	0

**PAGO COM RECURSOS
P.M. PARDINHO**

INSCRIÇÃO MUNICIPAL	VALOR TOTAL DOS SERVIÇOS 0,00	BASE CALCULO DO ISSQN 0,00	VALOR DO ISSQN 0,00
---------------------	----------------------------------	-------------------------------	------------------------

DADOS ADICIONAISMerc Sujeita ao Reg Subst Tribut conforme Anexo XXII da Portaria CAT n 682019||
Nova Razao Social: Kalunga SA
Val Aprox Tributos: R\$ 224,71 (43%) Fonte: IBPT
Faturamento 30 dias Pedido: 65534950 Vencto: 13-11-2024 - R\$ 522,22**RESERVADO AO FISCO**



Carta de Correção Eletrônica

Kalunga SA.

Nota

Endereço EST dos Alpes 900 970 Galpao Vinicius	CNPJ 43283811/0012-02	13976120
Chave Eletronica 35241043283811001202550010139761201719763498	Inscrição Estadual 206292929110	

Destinatário

Nome/Razão INSTITUTO JATOBAS	CNPJ/CPF 07362917/0002-66	Data Emissão 14/10/2024
Endereço Pç PC ADEMIR ROCHA DA SILVA 55	Bairro CENTRO	Cep 18640000
Município Pardinho	Fone ---	UF SP
	Inscrição Estadual ISENTO (rg)	Hora 11:40

Descrição

EM FACE DO QUE DETERMINA A LEGISLACAO FISCAL VIGENTE, VIMOS PELA PRESENTE COMUNICARLHE QUE A NOTA FISCAL EM EM REFERENCIA CONTEM A S IRREGULARIDADE S QUE ABAIXO APONTAMOS, E QUE SOLICITAMOS AS DEVIDAS PROVIDENCIAS DOS SEQUINTES CAMPOS ADICIONAIS = AQUISICAO DE EQUIPAMENTOS E MOBILIARIOS TERMO DE FOMENTO 005 2024 MUSEU TIAO CARREIRO CEP 18640000 R PC ADEMIR ROCHA DA SILVA, 55 CENTRO PARDINHO SP

PAGO COM RECURSOS
P.M. PARDINHO

16/01/2025 - BANCO DO BRASIL - 13:26:29
153501535 0001

COMPROVANTE DE PAGAMENTO DE TITULOS

CLIENTE: INSTITUTO JATOBAS
AGENCIA: 1535-0 CONTA: 29.742-9

=====

BCO SAFRA S.A.
=====

42297115040006489731705967876821599040000030000
BENEFICIARIO:
MERCADO PAGO INST PAG LTDA
NOME FANTASIA:
MERCADO PAGO INST PAG LTDA
CNPJ: 10.573.521/0001-91
BENEFICIARIO FINAL:
MERCADOPAGO.COM REPRESENTACOES
CNPJ: 10.573.521/0001-91
PAGADOR:
INSTITUTO JATOBAS
CNPJ: 07.362.917/0002-66

=====

NR. DOCUMENTO	111.301
DATA DE VENCIMENTO	18/11/2024
DATA DO PAGAMENTO	13/11/2024
VALOR DO DOCUMENTO	300,00
VALOR COBRADO	300,00

=====

NR.AUTENTICACAO E.8F9.22F.962.D5C.831
=====

Central de Atendimento BB
4004 0001 Capitais e regioes metropolitanas
0800 729 0001 Demais localidades.
Consultas, informacoes e servicos transacionais.

SAC BB
0800 729 0722
Informacoes, reclamacoes, cancelamento de
produtos e servicos.

Ouvidoria
0800 729 5678
Reclamacoes nao solucionadas nos canais
habituais agencia, SAC e demais canais de
atendimento.

Atendimento a Deficientes Auditivos ou de Fala
0800 729 0088
Informacoes, reclamacoes, cancelamento de cartao,
outros produtos e servicos de Ouvidoria.

PAGO COM RECURSOS
P.M. PARDINHO

RECEBEMOS DE M.S. DECORACOES E INSTALACOES COMERCIAIS LTDA OS PRODUTOS E/OU SERVIÇOS CONSTANTES DA NOTA FISCAL ELETRÔNICA INDICADA ABAIXO. EMISSÃO: 13/11/2024 VALOR TOTAL: R\$ 300,00 DESTINATÁRIO: INSTITUTO JATOBAS - Praça Ademir Rocha, 55 - Referencia Centro Max Feffer Nova Pardinho Pardinho-SP

NF-e
Nº 5.314
Série 3

DATA DE RECEBIMENTO IDENTIFICAÇÃO E ASSINATURA DO RECEBEDOR

IDENTIFICAÇÃO DO EMITENTE

M.S. DECORACOES E INSTALACOES COMERCIAIS LTDA
RUA JOAO TEODORO, 1517
bras - 03009-000
Sao Paulo - SP Fone:

DANFE
Documento Auxiliar
da Nota Fiscal
Eletrônica
0 - ENTRADA
1 - SAÍDA
Nº 5.314
Série 3
Folha 1/1



CHAVE DE ACESSO

3524 1169 0897 3800 0173 5500 3000 0053 1411 3241 3482

Consulta de autenticidade no portal nacional da NF-e
www.nfe.fazenda.gov.br/portal ou no site da Sefaz Autorizadora

NATUREZA DA OPERAÇÃO

Venda de mercadoria

PROTOCOLO DE AUTORIZAÇÃO DE USO

135242595916015 - 13/11/2024 10:11:54

INSCRIÇÃO ESTADUAL

113.635.446.111

INSCRIÇÃO ESTADUAL DO SUBST. TRIBUT.

CNPJ

69.089.738/0001-73

DESTINATÁRIO / REMETENTE

NOME / RAZÃO SOCIAL

INSTITUTO JATOBAS

CNPJ / CPF

07.362.917/0002-66

DATA DA EMISSÃO

13/11/2024

ENDEREÇO

Praca Ademir Rocha, 55 - Referencia Centro Max Feffer

BAIRRO / DISTRITO

Nova Pardinho

CEP

18642-122

DATA DA SAÍDA/ENTRADA

13/11/2024

MUNICÍPIO

Pardinho

UF

SP

PHONE / FAX

(99) 99999-9999

INSCRIÇÃO ESTADUAL

HORA DA SAÍDA/ENTRADA

10:11:48

INFORMAÇÕES DO LOCAL DE ENTREGA

NOME / RAZÃO SOCIAL

CNPJ / CPF

07.362.917/0002-66

INSCRIÇÃO ESTADUAL

ENDEREÇO

Praca Ademir Rocha, 55 - Referencia Centro Max Feffer

BAIRRO / DISTRITO

Nova Pardinho

CEP

18642-122

MUNICÍPIO

Pardinho

UF

SP

PHONE / FAX

CÁLCULO DO IMPOSTO

BASE DE CÁLCULO DO ICMS

0,00

VALOR DO ICMS

0,00

BASE DE CÁLC. ICMS S.T.

0,00

VALOR DO ICMS SUBST.

0,00

VALOR IMP. IMPORTAÇÃO

0,00

VALOR DO PIS

0,00

VALOR TOTAL DOS PRODUTOS

300,00

VALOR DO FRETE

0,00

VALOR DO SEGURO

0,00

DESCONTO

0,00

OUTRAS DESPESAS

0,00

VALOR TOTAL DO IPI

0,00

VALOR DA COFINS

9,00

VALOR TOTAL DA NOTA

300,00

TRANSPORTADOR / VOLUMES TRANSPORTADOS

NOME / RAZÃO SOCIAL

FRETE POR CONTA

(2) Terceiros

CÓDIGO ANTT

PLACA DO VEÍCULO

UF

CNPJ / CPF

ENDEREÇO

MUNICÍPIO

UF

INSCRIÇÃO ESTADUAL

QUANTIDADE

1

ESPÉCIE

MARCA

NUMERAÇÃO

PESO BRUTO (KG)

PESO LÍQUIDO (KG)

DADOS DOS PRODUTOS / SERVIÇOS

CÓDIGO PRODUTO	DESCRIÇÃO DO PRODUTO / SERVIÇO	NCM/SH	O/CROSN	CPOP	UN	QUANT	VALOR UNIT	VALOR TOTAL	S.CÁLC ICMS	VALOR ICMS	VALOR IPI	ALÍQ. ICMS	ALÍQ. IPI
busto-mas-prt	Busto Manequim Masculino Forrado Preto/branco-Pedestal H	96180000	0102	5102	UN	1	300,00	300,00	0,00	0,00	0,00	0,00	0,00

PAGO COM RECURSOS
P.M. PARDINHO

DADOS ADICIONAIS

INFORMAÇÕES COMPLEMENTARES

Valor aprox. dos Tributos: R\$ 46,86 Federal (15,62%), R\$ 54,00 Estadual (18,00%) e R\$ 0,00 Municipal (0%).
Fonte: IBPT/empresometro.com.br.
Canal: Mercado Livre Numero Pedido Loja: 200009821208726 Quem recebe: ARI BRITO

RESERVADO AO FISCO

SISBB - SISTEMA DE INFORMACOES BANCO DO BRASIL
16/01/2025 - AUTOATENDIMENTO - 13.26.29
1535001535 0001

Comprovante Pix

CLIENTE: INSTITUTO JATOBAS
AGENCIA: 1535-0 CONTA: 29.742-9

=====

SOBRE A TRANSACAO

=====

ID: E0000000020241113123441962942133
CNPJ DO PAGADOR: 7.362.917/0001-85
VALOR: R\$1.457,50
TARIFA: R\$0,00
DATA: 13/11/2024 - 09:35:33
DESCRICAO:- 50% ref. molduras para discos de vin
il R\$ 1.457,50

PAGO PARA: Thais Cordeiro Alves 32047222877
CNPJ: 38.402.209/0001-54
CHAVE PIX: 38402209000154
INSTITUICAO: 00416968 BANCO INTER
AGENCIA: 0001 - CONTA: 0000000000145186873
TIPO DE CONTA: Conta Corrente

Esta transação pode ser tarifada em até 0,99%,
com valor máximo de R\$10,00. O valor definitivo
poderá ser consultado no BBDPJ.

Notificacao enviada em: 13/11/2024 - 09:35:35

=====

DOCUMENTO: 111302
AUTENTICACAO SISBB: F.E70.D58.9A9.9B7.1A6

=====

Central de Atendimento BB
4004 0001
Consultas, informacoes e servicos transacionais.

SAC BB
0800 729 0722
Informacoes, reclamacoes, cancelamento de produ-
tos e servicos.

Ouvidoria
0800 729 5678
Reclamacoes nao solucionadas nos canais
habituais agencia, SAC e Demais canais de
atendimento.

Atendimento a deficientes auditivos ou fala
0800 729 0088
Informacoes, reclamacoes, cancelamento de cartao
e outros produtos e servicos de Ouvidoria.

PAGO COM RECURSOS
P.M. PARDINHO

RECEBEMOS DE THAIS CORDEIRO ALVES 32047222877 OS PRODUTOS CONSTANTES DA NOTA FISCAL INDICADA AO LADO

NF-e
Nº 003449
Série 1

Data de recebimento

Identificação e assinatura do receptor



THAIS CORDEIRO ALVES
32047222877
Rua Aurora T. Thomaz, 61,
Jardim Rizzo
07.191-070 - Guarulhos - SP
Fone (11) 2461-3403
www.memoriarock.com.br -
contato@memoriarock.com.br

DANFE
Documento Auxiliar
da Nota Fiscal
Eletrônica
0-Entrada 1
1-Saída 1
Nº 003449
SERIE: 1
Página: 1 de 1

Controle do Fisco



Chave de acesso

3524 1138 4022 0900 0154 5500 1000 0034 4916 7326 4750

Consulta de autenticidade no portal nacional da NF-e
www.nfe.fazenda.gov.br/portal
ou no site da Sefaz autorizadora

Natureza da operação Venda de mercadoria adquirida ou recebida de terceiros	Protocolo de autorização de uso 135242609116902 14/11/2024 12:40:49
Inscrição Estadual 127207511111	Inscr.est. do subst.trib. CNPJ 38.402.209/0001-54

Destinatário/Remetente

Nome / Razão Social Instituto Jatobás	CNPJ/CPF 07.362.917/0002-66	Inscrição Estadual ISENTO	Data emissão 14/11/2024
Endereço Praça Ademir Rocha da silva, 55	Bairro Nova Pardinho	CEP 18.642-122	Data saída 14/11/2024
Município Pardinho	UF SP	Fone/Fax (14) 98153-1099	Hora saída 12:40:38

Faturas

Número	Vencimento	Valor	Número	Vencimento	Valor	Número	Vencimento	Valor
001	15/11/2024	1.457,50	002	21/11/2024	1.457,50			

Cálculo do imposto

Base de cálculo do ICMS 0,00	Valor do ICMS 0,00	Base de cálculo do ICMS Subst. 0,00	Valor do ICMS Subst. 0,00	Valor do FCP ST 0,00	Valor total dos produtos 2.665,00
Valor do frete 250,00	Valor do seguro 0,00	Desconto 0,00	Outras despesas acessórias 0,00	Valor do IPI 0,00	Valor total da nota 2.915,00

Transportador/Volumes transportados

Nome	Frete por conta 0 - Contratação do Frete por conta do Remetente (CIF)	Código ANTT	Placa do veículo	UF	CNPJ/CPF
Endereço	Município	UF	Inscrição Estadual		
Quantidade 0	Espécie	Marca	Numeração	Peso bruto 0,000	Peso líquido 0,000

Itens da nota fiscal

Código	Descrição do produto/serviço	NCM/SH	CSOSN	CFOP	UN	Qtde	Preço un	Preço total	BC ICMS	Vlr.ICMS	Vlr.IPI	%ICMS	%IPI
CFOP5102	Moldura Completa L2X2 no tamanho 31,5x31,5cm.	44149000	0102	5.102	PC	50,00	53,30	2.665,00	0,00	0,00	0,00	0,0000	0,00

Cálculo do ISSQN

Inscrição Municipal	Valor total dos serviços 0,00	Base de cálculo do ISSQN 0,00	Valor do ISSQN 0,00
---------------------	----------------------------------	----------------------------------	------------------------

Dados adicionais

Observações DOCUMENTO EMITIDO POR ME OU EPP OPTANTE PELO SIMPLES NAO GERA DIREITO A CREDITO FISCAL DE ICMS E DE IPI. Total aproximado de tributos: R\$ 122,43 (4,20%) Federais R\$ 122,43 (4,20%) . Fonte IBPT. Aquisição de equipamentos e mobiliários - Termo de Fomento 005/2024 - Museu Tião Carreiro	Reservado ao fisco
--	--------------------

15/11/2024 20:04:17

PAGO COM RECURSOS
P.M. PARDINHO

16/01/2025 - BANCO DO BRASIL - 13:31:32
153501535 0001

COMPROVANTE DE PAGAMENTO DE TITULOS

CLIENTE: INSTITUTO JATOBAS
AGENCIA: 1535-0 CONTA: 29.742-9

=====

BCO SAFRA S.A.

42297115040006489731705980146228599040000028900

BENEFICIARIO:

MERCADO PAGO INST PAG LTDA

NOME FANTASIA:

MERCADO PAGO INST PAG LTDA

CNPJ: 10.573.521/0001-91

BENEFICIARIO FINAL:

MERCADOPAGO.COM REPRESENTACOES

CNPJ: 10.573.521/0001-91

PAGADOR:

INSTITUTO JATOBAS

CNPJ: 07.362.917/0002-66

=====

NR. DOCUMENTO	111.801
DATA DE VENCIMENTO	18/11/2024
DATA DO PAGAMENTO	18/11/2024
VALOR DO DOCUMENTO	289,00
VALOR COBRADO	289,00

=====

NR.AUTENTICACAO 6.0FC.35A.204.ABD.5D3

=====

Central de Atendimento BB
4004 0001 Capitais e regioes metropolitanas
0800 729 0001 Demais localidades.
Consultas, informacoes e servicos transacionais.

SAC BB
0800 729 0722
Informacoes, reclamacoes, cancelamento de
produtos e servicos.

Ouvidoria
0800 729 5678
Reclamacoes nao solucionadas nos canais
habituais agencia, SAC e demais canais de
atendimento.

Atendimento a Deficientes Auditivos ou de Fala
0800 729 0088
Informacoes, reclamacoes, cancelamento de cartao,
outros produtos e servicos de Ouvidoria.

PAGO COM RECURSOS
P.M. PARDINHO

RECEBEMOS DE DEBORA CRISTINA FERNANDES FERRARI DECORA OS PRODUTOS E/OU SERVIÇOS CONSTANTES DA NOTA FISCAL ELETRÔNICA INDICADA ABAIXO. EMISSÃO: 19/11/2024 VALOR TOTAL: R\$ 289,00 DESTINATÁRIO: INSTITUTO JATOBAS - PRACA ADEMIR ROCHA DA SILVA, 55 CENTRO PARDINHO-SP

NF-e
Nº 5.600
Série 2

DATA DE RECEBIMENTO

IDENTIFICAÇÃO E ASSINATURA DO RECEBEDOR

IDENTIFICAÇÃO DO EMITENTE

DEBORA CRISTINA FERNANDES FERRARI DECORA
RUA ANTONIO FABIANO RODRIGUES, 60
JARDIM SANTA MA - 13660-348
PORTO FERREIRA - SP Fone: (19) 98604-5775

DANFE

Documento Auxiliar
da Nota Fiscal
Eletrônica
0 - ENTRADA
1 - SAÍDA

1

Nº 5.600
Série 2
Folha 1/1



CHAVE DE ACESSO

3524 1134 6374 3400 0119 5500 2000 0056 0010 0387 8480

Consulta de autenticidade no portal nacional da NF-e
www.nfe.fazenda.gov.br/portal ou no site da Sefaz Autorizadora

NATUREZA DA OPERAÇÃO

VENDA MERC ADQUIRIDA TERCEIROS

PROTOCOLO DE AUTORIZAÇÃO DE USO

135242653126736 - 19/11/2024 14:31:05

INSCRIÇÃO ESTADUAL

555.089.211.118

INSCRIÇÃO ESTADUAL DO SUBST. TRIBUT.

CNPJ

34.637.434/0001-19

DESTINATÁRIO / REMETENTE

NOME / RAZÃO SOCIAL

INSTITUTO JATOBAS

CNPJ / CPF

07.362.917/0002-66

DATA DA EMISSÃO

19/11/2024

ENDEREÇO

PRACA ADEMIR ROCHA DA SILVA, 55

BAIRRO / DISTRITO

CENTRO

CEP

18642-122

DATA DA SAÍDA/ENTRADA

19/11/2024

MUNICÍPIO

PARDINHO

UF

FONE / FAX

SP

INSCRIÇÃO ESTADUAL

HORA DA SAÍDA/ENTRADA

14:31:05

CÁLCULO DO IMPOSTO

BASE DE CÁLCULO DO ICMS	VALOR DO ICMS	BASE DE CÁLC. ICMS S.T.	VALOR DO ICMS SUBST.	VALOR IMP. IMPORTAÇÃO	VALOR DO PIS	VALOR TOTAL DOS PRODUTOS
0,00	0,00	0,00	0,00	0,00	0,00	289,00
VALOR DO FRETE	VALOR DO SEGURO	DESCONTO	OUTRAS DESPESAS	VALOR TOTAL DO IPI	VALOR DA COFINS	VALOR TOTAL DA NOTA
0,00	0,00	0,00	0,00	0,00	0,00	289,00

TRANSPORTADOR / VOLUMES TRANSPORTADOS

NOME / RAZÃO SOCIAL

FRETE POR CONTA

(1) Destinatário (FOB)

CÓDIGO ANTT

PLACA DO VEÍCULO

UF

CNPJ / CPF

ENDEREÇO

MUNICÍPIO

UF

INSCRIÇÃO ESTADUAL

QUANTIDADE

ESPÉCIE

MARCA

NUMERAÇÃO

PESO BRUTO (KG)

PESO LÍQUIDO (KG)

DADOS DOS PRODUTOS / SERVIÇOS

CÓDIGO PRODUTO	DESCRIÇÃO DO PRODUTO / SERVIÇO	NCM/SH	Q/CSQ	CFOP	UN	QUANT	VALOR UNIT	VALOR TOTAL	B.CÁLC ICMS	VALOR ICMS	VALOR IPI	ALIQ. ICMS	ALIQ. IPI
0000000008700	APARADOR JUNCO 70X30 COM VIDRO	73063000	0102	5102	UN	1	289,00	289,00	0,00	0,00		0,00	

PAGO COM RECURSOS
P.M. PARDINHO

DADOS ADICIONAIS

INFORMAÇÕES COMPLEMENTARES

Informações: DIFAL SUSPENSO POR LIMINAR
Inf. Fisco: I-Documento emitido por ME ou EPP pelo Simples Nacional. II- Não gera direito de crédito fiscal de ISS e IPI.

RESERVADO AO FISCO

16/01/2025 - BANCO DO BRASIL - 13:31:32
153501535 0001

COMPROVANTE DE PAGAMENTO DE TITULOS

CLIENTE: INSTITUTO JATOBAS
AGENCIA: 1535-0 CONTA: 29.742-9

=====

BCO SAFRA S.A.

42297115040006489731702918430725499040000079800

BENEFICIARIO:

MERCADO PAGO INST PAG LTDA

NOME FANTASIA:

MERCADO PAGO INST PAG LTDA

CNPJ: 10.573.521/0001-91

BENEFICIARIO FINAL:

MERCADOPAGO.COM REPRESENTACOES

CNPJ: 10.573.521/0001-91

PAGADOR:

INSTITUTO JATOBAS

CNPJ: 07.362.917/0002-66

=====

NR. DOCUMENTO	111.802
DATA DE VENCIMENTO	18/11/2024
DATA DO PAGAMENTO	18/11/2024
VALOR DO DOCUMENTO	798,00
VALOR COBRADO	798,00

=====

NR.AUTENTICACAO F.D62.348.B6A.829.287

=====

Central de Atendimento BB
4004 0001 Capitais e regioes metropolitanas
0800 729 0001 Demais localidades.
Consultas, informacoes e servicos transacionais.

SAC BB
0800 729 0722
Informacoes, reclamacoes, cancelamento de
produtos e servicos.

Ouvidoria
0800 729 5678
Reclamacoes nao solucionadas nos canais
habituais agencia, SAC e demais canais de
atendimento.

Atendimento a Deficientes Auditivos ou de Fala
0800 729 0088
Informacoes, reclamacoes, cancelamento de cartao,
outros produtos e servicos de Ouvidoria.

PAGO COM RECURSOS
P.M. PARDINHO

RECEBEMOS DE IPR FABRICACOES LTDA OS PRODUTOS E/OU SERVIÇOS CONSTANTES DA NOTA FISCAL ELETRÔNICA INDICADA ABAIXO. EMISSÃO: 25/11/2024 VALOR TOTAL: R\$ 798,00 DESTINATÁRIO: Instituto Jatobas - Praca Ademir Rocha, 55

NF-e
Nº 61
Série 1

DATA DE RECEBIMENTO

IDENTIFICAÇÃO E ASSINATURA DO RECEBEDOR

IDENTIFICAÇÃO DO EMITENTE

IPR FABRICACOES LTDA

Rua Madre de Deus, 921
Mooça - 03119-000
Sao Paulo - SP Fone: (11) 94966-3459

DANFE

Documento Auxiliar da Nota Fiscal Eletrônica
0 - ENTRADA
1 - SAÍDA

1

Nº 61
Série 1
Folha 1/1



CHAVE DE ACESSO

3524 1154 9097 6800 0101 5500 1000 0000 6114 5038 0130

Consulta de autenticidade no portal nacional da NF-e
www.nfe.fazenda.gov.br/portal ou no site da Sefaz Autorizadora

PROTOCOLO DE AUTORIZAÇÃO DE USO

135242714500874 - 25/11/2024 21:39:48

NATUREZA DA OPERAÇÃO

Venda de mercadoria

INSCRIÇÃO ESTADUAL

137.177.865.110

INSCRIÇÃO ESTADUAL DO SUBST. TRIBUT.

CNPJ

54.909.768/0001-01

DESTINATÁRIO / REMETENTE

NOME / RAZÃO SOCIAL

Instituto Jatobas

CNPJ / CPF

07.362.917/0002-66

DATA DA EMISSÃO

25/11/2024

ENDEREÇO

Praca Ademir Rocha, 55

BAIRRO / DISTRITO

Novo Pardinho

CEP

18642-122

DATA DA SAÍDA/ENTRADA

25/11/2024

MUNICÍPIO

Pardinho

UF

SP

FONE / FAX

INSCRIÇÃO ESTADUAL

HORA DA SAÍDA/ENTRADA

21:39:47

CÁLCULO DO IMPOSTO

BASE DE CÁLCULO DO ICMS	VALOR DO ICMS	BASE DE CÁLC. ICMS S.T.	VALOR DO ICMS SUBST.	VALOR IMP. IMPORTAÇÃO	VALOR DO PIS	VALOR TOTAL DOS PRODUTOS
0,00	0,00	0,00	0,00	0,00	0,00	757,00
VALOR DO FRETE	VALOR DO SEGURO	DESCONTO	OUTRAS DESPESAS	VALOR TOTAL DO IPI	VALOR DA COFINS	VALOR TOTAL DA NOTA
41,00	0,00	0,00	0,00	0,00	0,00	798,00

TRANSPORTADOR / VOLUMES TRANSPORTADOS

NOME / RAZÃO SOCIAL

FRETE POR CONTA
(0) Remetente (CIF)

CÓDIGO ANTT

PLACA DO VEÍCULO

UF

CNPJ / CPF

ENDEREÇO

MUNICÍPIO

UF

INSCRIÇÃO ESTADUAL

QUANTIDADE

ESPÉCIE

MARCA

NUMERAÇÃO

PESO BRUTO (KG)

PESO LÍQUIDO (KG)

DADOS DOS PRODUTOS / SERVIÇOS

CÓDIGO PRODUTO	DESCRIÇÃO DO PRODUTO / SERVIÇO	NCM/SH	Q/CSOSN	CFOP	UN	QUANT	VALOR UNIT	VALOR TOTAL	B.CÁLC ICMS	VALOR ICMS	VALOR IPI	ALIQ. ICMS	ALIQ. IPI
LP_1505840_IP	Estante Rack Para Disco Vinil E Aparelho Retro	94036000	0102	5102	Un	1	757,00	757,00	0,00	0,00		0,00	

PAGO COM RECURSOS
P.M. PARDINHO

DADOS ADICIONAIS

INFORMAÇÕES COMPLEMENTARES

Empresa ME ou EPP Optante pelo Simples Nacionalbr /Total aproximado de tributos: R\$ 211,31 (26,48%) Federais R\$ 115,55 (14,48%) Estaduais R\$ 95,76 (12,00%) . Fonte IBPT."Aquisicao de Equipamentos e Mobiliarios - Termo de Fomento 005/2024 - Museu Tiao Carreiro"

RESERVADO AO FISCO



Emitir comprovantes (versão antiga)

G3332113204224461
21/11/2024 13:28:35

21/11/2024 - BANCO DO BRASIL - 13:28:28
153501535 0001

COMPROVANTE DE PAGAMENTO DE TITULOS

CLIENTE: INSTITUTO JATOBAS
AGENCIA: 1535-0 CONTA: 29.742-9
=====

BCO BRADESCO S.A.

23791229285001467287299000046906999140000175000

BENEFICIARIO:

PAGAR.ME PAGAMENTOS

NOME FANTASIA:

PAGAR.ME PAGAMENTOS

CNPJ: 18.727.053/0001-74

BENEFICIARIO FINAL:

IFOOD BENEFICIOS

CNPJ: 33.157.312/0001-62

PAGADOR:

INSTITUTO JATOBAS

CNPJ: 07.362.917/0001-85

NR. DOCUMENTO 112.101
DATA DE VENCIMENTO 28/11/2024
DATA DO PAGAMENTO 21/11/2024
VALOR DO DOCUMENTO 1.750,00
VALOR COBRADO 1.750,00
=====

NR. AUTENTICACAO 3.73B.D15.C1A.FA0.39B
=====

Central de Atendimento BB
4004 0001 Capitais e regioes metropolitanas
0800 729 0001 Demais localidades.
Consultas, informacoes e servicos transacionais.

SAC BB
0800 729 0722
Informacoes, reclamacoes, cancelamento de
produtos e servicos.

Ouvidoria
0800 729 5678
Reclamacoes nao solucionadas nos canais
habituais agencia, SAC e demais canais de
atendimento.

Atendimento a Deficientes Auditivos ou de Fala
0800 729 0088
Informacoes, reclamacoes, cancelamento de cartao,
outros produtos e servicos de Ouvidoria.

Transação efetuada com sucesso por: JG046614 MILKA SELLANES GERES.

PAGO COM RECURSOS
P.M. PARDINHO

Instruções de Impressão
 Imprimir em impressora jato de tinta (ink jet) ou laser em qualidade normal. (Não use modo econômico).
 Utilize folha A4 (210 x 297 mm) ou Carta (216 x 279 mm) - Corte na linha indicada

Recibo do Pagador

		237-2	23791.22928 50014.672872 99000.046906 9 99140000175000			
Beneficiário		Agência / Código do Beneficiário		Espécie	Quantidade	Carteira / Nosso número
iFood Benefícios Pagar.me Pagamentos S/A		1229/469		R\$		000146728799-4
Número do documento		CPF/CNPJ		Vencimento		Valor documento
146728799		18727053000174		28/11/2024		R\$ 1.750,00
(-) Desconto / Abatimentos	(-) Outras deduções	(+) Mora / Multa	(+) Outros acréscimos		(=) Valor cobrado	
Pagador						
Instituto Jatobás simone.geres@institutojatobas.org.br CNPJ: 07362917000185						

Instruções

Pagar até o vencimento

A emissão deste boleto foi solicitada e/ou intermediada pela empresa iFood Benefícios - CNPJ:

33157312000162

Para confirmar a existência deste boleto consulte em pagar.me/boletos

Autenticação mecânica

Corte na linha pontilhada

		237-2	23791.22928 50014.672872 99000.046906 9 99140000175000			
Local de pagamento		Vencimento				
PAGÁVEL EM QUALQUER BANCO ATÉ O VENCIMENTO.		28/11/2024				
Beneficiário		Agência / Código beneficiário				
iFood Benefícios Pagar.me Pagamentos S/A		1229/469				
Data do documento	Nº documento	Espécie doc.	Aceite	Data processamento	Carteira / Nosso número	
12/11/2024	146728799	DM	N	12/11/2024	000146728799-4	
Uso do banco	Carteira	Espécie	Quantidade	(x) Valor	(=) Valor documento	
	25	R\$			R\$ 1.750,00	
Instruções (Texto de responsabilidade do beneficiário)					(-) Desconto / Abatimentos	
Pagar até o vencimento					(-) Outras deduções	
A emissão deste boleto foi solicitada e/ou intermediada pela empresa iFood Benefícios - CNPJ:					(+) Mora / Multa	
33157312000162					(+) Outros acréscimos	
Para confirmar a existência deste boleto consulte em pagar.me/boletos					(=) Valor cobrado	
Pagador						
Instituto Jatobás simone.geres@institutojatobas.org.br CNPJ: 07362917000185						
Sacador / Avalista					Cod. baixa	
					Autenticação mecânica - Ficha de Compensação	

Corte na linha pontilhada

PAGO COM RECURSOS
P.M. PARDINHO

Relatório de recarga

Osasco, 12 de Novembro de 2024

ID da recarga

#a83a

Resumo

Valor total da recarga

R\$1750,00

Colaboradores participantes

2

Status da recarga

A pagar

ID da recarga: #a83a

Data de criação: 12/11/2024

CNPJ pagador: 07.362.917/0001-85

O iFood Benefícios e Serviços Ltda., inscrita no CNPJ/MF sob o nº 33.157.312/0001-62, com sede na Av. dos Autonomistas, nº 1.496, 3º andar, Parte, na cidade de Osasco, Estado de São Paulo (o "iFood Benefícios") declara que a Instituto Jatobás inscrita no CNPJ/ME sob o nº 07.362.917/0001-85 (a "Empresa"), possui contrato ativo com o iFood Benefícios cujo objeto é a prestação de serviços de emissão e gestão de benefícios, conforme selecionados pela Empresa no Formulário de Contratação.

Por meio de referido contrato, o iFood Benefícios, mediante solicitação da Empresa, disponibiliza os benefícios contratados conforme selecionado pela Empresa no Formulário de Contratação e expressamente indicados nas tabelas abaixo. Apenas para fins de clareza, a contratação dos benefícios e a indicação dos colaboradores que os recebem é feita exclusivamente pela Empresa.

O iFood Benefícios atesta que a Empresa solicitou a recarga dos benefícios indicados no presente relatório, a qual está pendente de pagamento à presente data, nos valores conforme detalhado nas tabelas abaixo:

Alimentação e Refeição · Instituto Jatobás · 07.362.917/0001-85

Colaborador	CPF	Alimentação	Refeição
FATIMA DE OLIVEIRA SILVA	329.256.538-39	R\$350,00	R\$525,00
JOSIANE ALVES DA SILVA	430.169.238-07	R\$350,00	R\$525,00

As informações previstas na tabela acima foram extraídas da Plataforma iFood Benefícios e estão de acordo com as solicitações e instruções fornecidas pela Empresa.
iFood Benefícios e Serviços Ltda.

**PAGO COM RECURSOS
P.M. PARDINHO**

Wallana Costa Barbosa

ID do relatório: 1c555c64-14ab-4b5d-aa47-0969ba3d86c2

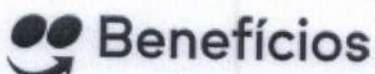

IFOOD BENEFÍCIOS E SERVIÇOS LTDA.
AVENIDA DOS AUTONOMISTAS, Nº 1.496, 3º ANDAR, PARTE OSASCO - SP - CEP: 06020-902
CNPJ: 33.157.312/0001-62

Relatório de recarga

Osasco, 12 de Novembro de 2024

ID da recarga

#a83a

Gerente de Operações

PAGO COM RECURSOS
P.M. PARDINHO

ID do relatório: 1c555c64-14ab-4b5d-aa47-0969ba3d86c2

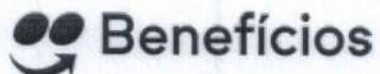

IFOOD BENEFÍCIOS E SERVIÇOS LTDA.
AVENIDA DOS AUTONOMISTAS, N° 1.496, 3° ANDAR, PARTE OSASCO – SP – CEP: 06020-902
CNPJ: 33.157.312/0001-62

Imprimir

Fechar



Prefeitura do Município de Osasco
Secretaria de Finanças



Nota Fiscal Eletrônica de Repasse - NF-R

Série: **R1**Nota No.: **553674**Emissão: **22/11/2024**

EMITENTE

Razão Social/Nome: **IFOOD BENEFICIOS E SERVIÇOS LTDA.**CPF/CNPJ: **33.157.312/0001-62**Inscrição Municipal: **0000145284**Endereço: **AVENIDA DOS AUTONOMISTAS, 1496 - -BLOCO-B,3º ANDAR, PARTE - Indl. Autonomistas - 06020012**Município: **Osasco**UF: **SP**Email: **MARCELODEPAULAGOMES@GMAIL.COM**Fone: **(11)34988402**

RECEPTOR

Razão Social/Nome: **InstitutoJatobas**CPF/CNPJ: **07.362.917/0001-85**

Inscrição Municipal:

Endereço: **R RUA ESTEVAO BAIÃO, 149 - Vila Congonhas - 04624000**Município: **São Paulo**UF: **SP**

Email:

Fone: **()**

DISCRIMINAÇÃO

SERVICO RECARGA IFOOD BENEFICIOS. |Vencimento da Cobrança: 28/11/2024 | Nota Fiscal emitida de acordo com o Regime Especial objeto do Processo Administrativo No. 11.037/2020, que autoriza que o valor total da nota | contemple o valor recebido pelo iFood Beneficios para a realizacao dos | servicos de administracao em geral e o valor recebido para | disponibilizacao dos beneficios ao consumidor na plataforma. A base de | calculo do ISS devido e o valor recebido pelos servicos de administracao | em geral, quando aplicavel. |Auxilio Alimentacao e Refeicao: R\$ 1.750,00

**PAGO COM RECURSOS
P.M. PARDINHO**

IMPOSTOS ADICIONAIS - Lei 12.741/2012 (Os valores informados são de responsabilidade exclusiva do emissor)

INSS (R\$): 0,00

IRRF (R\$): 0,00

CSLL (R\$): 0,00

COFINS (R\$): 0,00

PIS/PASEP (R\$): 0,00

Referência: **11/2024**Valor da Nota: **1.750,00**Valor do Repasse: **1.750,00**Código de autenticidade: **0FPBUQXB**

Verifique a autenticidade desta nota no site <http://www.nfe.osasco.sp.gov.br>

Nota Fiscal de Repasse (NF-R) emitida em 22/11/2024 às 04:46:30 conforme Decreto N. 13.377 de 03 de junho de 2022.

Regime Especial - Proc. N. 10066/2022

A emissão desta nota de repasse não desobriga o prestador de serviço de emitir o recibo ou nota fiscal ao tomador, tampouco do recolhimento do imposto devido.



Emitir comprovantes (versão antiga)

G3332113204224461
21/11/2024 13:29:37

SISBB - SISTEMA DE INFORMACOES BANCO DO BRASIL
21/11/2024 - AUTOATENDIMENTO - 13.29.30
1535001535 0001

Comprovante Pix

CLIENTE: INSTITUTO JATOBAS
AGENCIA: 1535-0 CONTA: 29.742-9
=====

SOBRE A TRANSACAO

ID: E0000000020241121143544713086784
CNPJ DO PAGADOR: 7.362.917/0001-85
VALOR: R\$1.200,00
TARIFA: R\$10,00
DATA: 21/11/2024 - 11:36:00

PAGO PARA: David Ramos Simeao
CPF: ***.568.588-**
CHAVE PIX: +5511958657101
INSTITUICAO: 00360305 CAIXA ECONOMICA FEDERAL
AGENCIA: 0637 - CONTA: 12880000007588981610
TIPO DE CONTA: Conta Poupanca

Esta transação pode ser tarifada em até 0,99%,
com valor máximo de R\$10,00. O valor definitivo
poderá ser consultado no BBDPJ.

Notificacao enviada em: 21/11/2024 - 11:36:02
=====

DOCUMENTO: 112102
AUTENTICACAO SISBB: F.FFD.E8C.D27.5BA.F64
=====

Central de Atendimento BB
4004 0001
Consultas, informacoes e servicos transacionais.

SAC BB
0800 729 0722
Informacoes, reclamacoes, cancelamento de produ-
tos e servicos.

Ouvidoria
0800 729 5678
Reclamacoes nao solucionadas nos canais
habituais agencia, SAC e Demais canais de
atendimento.

Atendimento a deficientes auditivos ou fala
0800 729 0088
Informacoes, reclamacoes, cancelamento de cartao
e outros produtos e servicos de Ouvidoria.

Transação efetuada com sucesso por: JG046614 MILKA SELLANES GERES.

PAGO COM RECURSOS
P.M. PARDINHO

Chave de Acesso da NFS-e
3536109224726802600018900000000000724119668784877



Número da NFS-e 7	Competência da NFS-e 05/11/2024	Data e Hora da emissão da NFS-e 05/11/2024 06:46:54
Número da DPS 7	Série da DPS 900	Data e Hora da emissão da DPS 05/11/2024 06:46:54

A autenticidade desta NFS-e pode ser verificada pela leitura deste código QR ou pela consulta da chave de acesso no portal nacional da NFS-e

EMITENTE DA NFS-e Prestador do Serviço	CNPJ / CPF / NIF 47.268.026/0001-89	Inscrição Municipal -	Telefone (11) 9568-5710
Nome / Nome Empresarial 47.268.026 DAVID RAMOS SIMEAO		E-mail DAVIDNOY.DRS@GMAIL.COM	
Endereço NARCISO MORAES BARROS, 65 D, JARDIM SAO JOAO		Município Pardinho - SP	CEP 18640-116
Simplex Nacional na Data de Competência Optante - Microempreendedor Individual (MEI)		Regime de Apuração Tributária pelo SN -	
TOMADOR DO SERVIÇO	CNPJ / CPF / NIF 07.362.917/0002-66	Inscrição Municipal -	Telefone -
Nome / Nome Empresarial INSTITUTO JATOBAS		E-mail ari.brito@institutojatobas.org.br	
Endereço PC ADEMIR ROCHA, 55, NOVA PARDINHO		Município Pardinho - SP	CEP 18642-122

INTERMEDIÁRIO DO SERVIÇO NÃO IDENTIFICADO NA NFS-e

SERVIÇO PRESTADO			
Código de Tributação Nacional 15.03.08 - Manutenção de bens e equipamentos em geral.	Código de Tributação Municipal -	Local da Prestação Pardinho - SP	País da Prestação -
Descrição do Serviço Prestação de serviços de zeladoria limpeza e conservação do Espaço Expositivo do Museu Tião Carreiro. Referente a 6 diárias realizadas em Outubro. R\$ 1.200,00 (Hum mil e Duzentos Reais) Termo de Fomento 005/2024- Museu Tião Carrero Chave Pix: 11958657101			

TRIBUTAÇÃO MUNICIPAL			
Tributação do ISSQN Operação Tributável	País Resultado da Prestação do Serviço -	Município de Incidência do ISSQN Pardinho - SP	Regime Especial de Tributação Nenhum
Tipo de Imunidade -	Suspensão da Exigibilidade do ISSQN Não	Número Processo Suspensão -	Benefício Municipal -
Valor do Serviço R\$ 1.200,00	Desconto Incondicionado -	Total Deduções/Reduções -	Cálculo do BM -
BC ISSQN -	Alíquota Aplicada -	Retenção do ISSQN Não Retido	ISSQN Apurado -

TRIBUTAÇÃO FEDERAL			
IRRF -	CP -	CSLL -	
PIS -	COFINS -	Retenção do PIS/COFINS -	TOTAL TRIBUTAÇÃO FEDERAL -

VALOR TOTAL DA NFS-E			
Valor do Serviço R\$ 1.200,00	Desconto Condicionado R\$	Desconto Incondicionado R\$	ISSQN Retido -
IRRF, CP,CSLL - Retidos R\$ 0,00	PIS/COFINS Retidos -		Valor Líquido da NFS-e R\$ 1.200,00

TOTAIS APROXIMADOS DOS TRIBUTOS		
Federais -	Estaduais -	Municipais -

INFORMAÇÕES COMPLEMENTARES
Inf Cont: Chave Pix para pagamento: 11958657101

**PAGO COM RECURSOS
P.M. PARDINHO**



Emitir comprovantes (versão antiga)

G3332113204224461
21/11/2024 13:30:11

SISBB - SISTEMA DE INFORMACOES BANCO DO BRASIL
21/11/2024 - AUTOATENDIMENTO - 13.30.05
1535001535 SEGUNDA VIA 0001

COMPROVANTE DE TRANSFERENCIA
COMPROVANTE DE

TED - TRANSFERENCIA ELETRONICA DISPONIVEL

CLIENTE: INSTITUTO JATOBAS

AGENCIA: 1535-0 CONTA: 29.742-9

=====

FINALIDADE: 01 CREDITO EM CONTA

REMETENTE : INSTITUTO JATOBAS

BANCO: 260 - NU PAGAMENTOS - IP

AGENCIA: 0001-9

CONTA: 95.344.770-9

FAVORECIDO: 53.548.652 ANA KAROLINE BENEDITTI A

CPF/CNPJ: 53.548.652/0001-21

VALOR: R\$ 3.600,00

DEBITO EM: 21/11/2024

=====

DOCUMENTO: 112103

AUTENTICACAO SISBB: 9.1D8.2F6.02B.37E.DBC

Transação efetuada com sucesso por: JG046614 MILKA SELLANES GERES.

PAGO COM RECURSOS
P.M. PARDINHO



Chave de Acesso da NFS-e
3507506225354865200012100000000006124116243316466



Número da NFS-e 61	Competência da NFS-e 04/11/2024	Data e Hora da emissão da NFS-e 04/11/2024 22:42:27
Número da DPS 71	Série da DPS 900	Data e Hora da emissão da DPS 04/11/2024 22:42:27

A autenticidade desta NFS-e pode ser verificada pela leitura deste código QR ou pela consulta da chave de acesso no portal nacional da NFS-e

EMITENTE DA NFS-e	CNPJ / CPF / NIF	Inscrição Municipal	Telefone
Prestador do Serviço	53.548.652/0001-21	-	(14) 9135-3970
Nome / Nome Empresarial		E-mail	
53.548.652 ANA KAROLINE BENEDITTI ALMEIDA		KAROLINEVIOLEIRAOFICIAL@GMAIL.COM	
Endereço		Município	CEP
JOAO MODESTO, 80, RESIDENCIAL CEDRO		Botucatu - SP	18605-812
Simples Nacional na Data de Competência		Regime de Apuração Tributária pelo SN	
Optante - Microempreendedor Individual (MEI)		-	

TOMADOR DO SERVIÇO	CNPJ / CPF / NIF	Inscrição Municipal	Telefone
	07.362.917/0002-66	-	-
Nome / Nome Empresarial		E-mail	
INSTITUTO JATOBAS		ari.brito@institutojatobas.org.br	
Endereço		Município	CEP
PC ADEMIR ROCHA, 55, NOVA PARDINHO		Pardinho - SP	18642-122

INTERMEDIÁRIO DO SERVIÇO NÃO IDENTIFICADO NA NFS-e

SERVIÇO PRESTADO

Código de Tributação Nacional	Código de Tributação Municipal	Local da Prestação	Pais da Prestação
08.02.01 - Instrução, treinamento, orientação pedagógica e educacion...	-	Pardinho - SP	-

Descrição do Serviço
Curadoria da programação e apoio às ações pedagógicas e de ativação do Museu Tião Carreiro. Termo de Fomento Museu Tião Carreiro - Termo de Fomento 003/2024 - Museu Tião Carreiro Ref. 5a parcela (Outubro)

DADOS BANCÁRIOS CONTA JURÍDICA: CHAVE PIX 53.548.652/0001-21 BANCO: 0260 (NU PAGAMENTOS S.A - INSTITUIÇÃO DE PAGAMENTO AGÊNCIA: 0001 - CONTA: 95344770-9

TRIBUTAÇÃO MUNICIPAL

Tributação do ISSQN	País Resultado da Prestação do Serviço	Município de Incidência do ISSQN	Regime Especial de Tributação
Operação Tributável	-	Botucatu - SP	Nenhum
Tipo de Imunidade	Suspensão da Exigibilidade do ISSQN	Número Processo Suspensão	Benefício Municipal
-	Não	-	-
Valor do Serviço	Desconto Incondicionado	Total Deduções/Reduções	Cálculo do BM
R\$ 3.600,00	-	-	-
BC ISSQN	Alíquota Aplicada	Retenção do ISSQN	ISSQN Apurado
-	-	Não Retido	-

TRIBUTAÇÃO FEDERAL

IRRF	CP	CSLL	
-	-	-	
PIS	COFINS	Retenção do PIS/COFINS	TOTAL TRIBUTAÇÃO FEDERAL
-	-	-	-

VALOR TOTAL DA NFS-E

Valor do Serviço	Desconto Condicionado	Desconto Incondicionado	ISSQN Retido
R\$ 3.600,00	R\$ -	R\$ -	-
IRRF, CP,CSLL - Retidos	PIS/COFINS Retidos		Valor Líquido da NFS-e
R\$ 0,00	-		R\$ 3.600,00

TOTAIS APROXIMADOS DOS TRIBUTOS

Federais	Estaduais	Municipais
-	-	-

INFORMAÇÕES COMPLEMENTARES

PAGO COM RECURSOS
P.M. PARDINHO



Emitir comprovantes (versão antiga)

G3332113204224461
21/11/2024 13:30:50

21/11/2024 - BANCO DO BRASIL - 13:30:45
153501535 0001

COMPROVANTE DE PAGAMENTO DE TITULOS

CLIENTE: INSTITUTO JATOBAS
AGENCIA: 1535-0 CONTA: 29.742-9
=====

BANCO SICOOB S.A.

75691318860169171860300009480013499070000032000

BENEFICIARIO:

SMART PRINT GRAFICA DIGITAL LT

NOME FANTASIA:

SMART PRINT GRAFICA DIGITAL LTDA

CNPJ: 28.848.708/0001-16

BENEFICIARIO FINAL:

SMART PRINT GRAFICA DIGITAL LTDA

CNPJ: 28.848.708/0001-16

PAGADOR:

INSTITUTO JATOBAS

CNPJ: 07.362.917/0002-66

NR. DOCUMENTO 112.104
DATA DE VENCIMENTO 21/11/2024
DATA DO PAGAMENTO 21/11/2024
VALOR DO DOCUMENTO 320,00
VALOR COBRADO 320,00
=====

NR.AUTENTICACAO C.F43.635.DCF.2B0.940
=====

Central de Atendimento BB
4004 0001 Capitais e regioes metropolitanas
0800 729 0001 Demais localidades.
Consultas, informacoes e servicos transacionais.

SAC BB

0800 729 0722

Informacoes, reclamacoes, cancelamento de
produtos e servicos.

Ouvidoria

0800 729 5678

Reclamacoes nao solucionadas nos canais
habituais agencia, SAC e demais canais de
atendimento.

Atendimento a Deficientes Auditivos ou de Fala

0800 729 0088

Informacoes, reclamacoes, cancelamento de cartao,
outros produtos e servicos de Ouvidoria.

Transação efetuada com sucesso por: JG046614 MILKA SELLANES GERES.

PAGO COM RECURSOS
P.M. PARDINHO



Beneficiário SMART PRINT GRAFICA DIGITAL LTDA AMANDO DE BARROS 2303 *** CENTRO Botucatu - SP	28.848.708/0001-16 18602-150	Vencimento 21/11/2024	Valor do Documento 320,00
		(+) Outros acréscimos	(+) Mora / Multa
		(-) Desconto / Abatimento	(-) Outras deduções
Instruções (texto de responsabilidade do beneficiário) A partir 22/11/2024 Juros 0,33%/dia A partir 22/11/2024 multa de 2,00% Não conceder desconto.		Data de Emissão 05/11/2024	(=) Valor cobrado
		Coop Contr/Cód. Beneficiário 3188/6917186	
		Nosso Número 94-8	

Dados do Pagador

Nome do pagador INSTITUTO JATOBAS	Número do Documento 1523/11479		
Endereço PRAÇA ADEMIR ROCHA, 55			
Bairro / Distrito NOVA PARDINHO			
Município PARDINHO	UF SP	CEP 18642-122	
Mensagem Pagador			

Este recibo somente terá validade com a autenticação mecânica ou acompanhado do recibo de pagamento emitido pelo Banco. Recebimento através do cheque n. do banco Esta quitação só terá validade após o pagamento do cheque pelo banco pagador.

Autenticação mecânica - Recibo do pagador



756

75691.31886 01691.718603 00009.480013 4 99070000032000

Local de pagamento PAGAVEL PREFERENCIALMENTE NO SICOOB					Vencimento 21/11/2024
Beneficiário SMART PRINT GRAFICA DIGITAL LTDA 28.848.708/0001-16					Cooperativa contratante/Cód. Beneficiário 3188/6917186
Data do documento 05/11/2024	N. documento 1523/11479	Espécie DM	Aceite N	Data processamento 05/11/2024	Nosso número 94-8
Uso do Banco	Carteira 1	Espécie R\$	Quantidade 0,00	Valor	Valor documento 320,00
Instruções (texto de responsabilidade do beneficiário) A partir 22/11/2024 Juros 0,33%/dia A partir 22/11/2024 multa de 2,00% Não conceder desconto. EMITIDO PELA COOPERATIVA CONTRATANTE SEM RESPONSABILIDADE DO BANCOOB COOPERATIVA CONTRATANTE 3188 SICOOB CREDICITRUS					(-) Desconto / Abatimento
					(-) Outras deduções
					(+) Mora / Multa
Pagador INSTITUTO JATOBAS PRAÇA ADEMIR ROCHA, 55 NOVA PARDINHO PARDINHO - SP					(+) Outros acréscimos
Beneficiário Final					(=) Valor cobrado



Autenticação mecânica - Ficha de compensação

PAGO COM RECURSOS
P.M. PARDINHO

RECEBEMOS DE SMART PRINT GRAFICA DIGITAL LTDA OS PRODUTOS E/OU SERVIÇOS CONSTANTES DA NOTA FISCAL ELETRÔNICA INDICADA ABAIXO. EMISSÃO: VALOR TOTAL: R\$ 320,00 DESTINATÁRIO: INSTITUTO JATOBAS - PRACA ADEMIR ROCHA DA SILVA, 055 CENTRO PARDINHO-SP

NF-e

Nº. 000.001.523
Série 001

DATA DE RECEBIMENTO

IDENTIFICAÇÃO E ASSINATURA DO RECEBEDOR

IDENTIFICAÇÃO DO EMITENTE

SMART PRINT GRAFICA DIGITAL LTDA

R AMANDO DE BARROS, 2303
CENTRO - 18602-150
BOTUCATU - SP Fone/Fax: (14) 99799-6947

DANFE

Documento Auxiliar da
Nota Fiscal Eletrônica

0 - ENTRADA
1 - SAÍDA

1

Nº. 000.001.523
Série 001
Folha 1/1



CHAVE DE ACESSO

3524 1128 8487 0800 0116 5500 1000 0015 2313 0920 2412

Consulta de autenticidade no portal nacional da NF-e
www.nfe.fazenda.gov.br/portal ou no site da Sefaz Autorizadora

PROTOCOLO DE AUTORIZAÇÃO DE USO

135242508233332 - 05/11/2024 09:44:02

NATUREZA DA OPERAÇÃO

Venda de mercadoria adquirida ou recebida de terceiros

INSCRIÇÃO ESTADUAL

224235808113

INSCRIÇÃO ESTADUAL DO SUBST. TRIBUT.

CNPJ/CPF

28.848.708/0001-16

DESTINATÁRIO / REMETENTE

NOME / RAZÃO SOCIAL

INSTITUTO JATOBAS

CNPJ / CPF

07.362.917/0002-66

DATA DA EMISSÃO

05/11/2024

ENDEREÇO

PRACA ADEMIR ROCHA DA SILVA, 055

BAIRRO / DISTRITO

CENTRO

CEP

18640-000

DATA DA SAÍDA

05/11/2024

MUNICÍPIO

PARDINHO

UF

FONE / FAX

INSCRIÇÃO ESTADUAL

HORA DA SAÍDA

09:43:29

CÁLCULO DO IMPOSTO

BASE DE CÁLCULO DO ICMS

VALOR DO ICMS

BASE DE CÁLC. ICMS S.T.

VALOR DO ICMS SUBST.

VALOR IMP. IMPORTAÇÃO

VALOR TOTAL DOS PRODUTOS

0,00

0,00

0,00

0,00

0,00

320,00

VALOR DO FRETE

VALOR DO SEGURO

DESCONTO

OUTRAS DESPESAS

VALOR TOTAL DO IPI

VALOR TOTAL DA NOTA

0,00

0,00

0,00

0,00

0,00

320,00

TRANSPORTADOR / VOLUMES TRANSPORTADOS

NOME / RAZÃO SOCIAL

FRETE POR CONTA
(9) Sem Frete

CÓDIGO ANTT

PLACA DO VEICULO

UF

CNPJ / CPF

ENDEREÇO

MUNICÍPIO

UF

INSCRIÇÃO ESTADUAL

QUANTIDADE

ESPÉCIE

MARCA

NUMERAÇÃO

PESO BRUTO

PESO LÍQUIDO

0

0,000

0,000

DADOS DOS PRODUTOS / SERVIÇOS

CÓDIGO PRODUTO	DESCRIÇÃO DO PRODUTO / SERVIÇO	NCM/SH	O/CST	CFOP	UN	QUANT	VALOR UNIT	VALOR TOTAL	B.CÁLC ICMS	VALOR ICMS	VALOR IPI	ALIQ. ICMS	ALIQ. IPI
01	MATERIAL COMUNICAÇÃO VISUAL Vlr. Tributos - Federal R\$ 43,04 - Estadual R\$ 57,60	49111090	0400	5102	UN	1,0000	320,00	320,00	0,00	0,00		0,00	

PAGO COM RECURSOS
P.M. PARDINHO

DADOS ADICIONAIS

INFORMAÇÕES COMPLEMENTARES

NF REFERENTE AO PEDIDO 11479 SENDO: 05 UNIDADES ADESIVO RECORTE SEM IMPRESSÃO COM FRASES NA PROPORÇÃO DE 180X25 E LETRAS EM PRETO + MÁSCARA PARA TRANSFERÊNCIA + APLICAÇÃO NO LOCAL.

Despesas de comunicação - Termo de Fomento 005/2024 - Museu Tião Carreiro.

Valor Aproximado dos Tributos conforme Lei 12.741/2012: Federal R\$ 43,04 - Estadual R\$ 57,60 Fonte: IBPT

RESERVADO AO FISCO



Emitir comprovantes (versão antiga)

G3332113204224461
21/11/2024 13:31:46

SISBB - SISTEMA DE INFORMACOES BANCO DO BRASIL
21/11/2024 - AUTOATENDIMENTO - 13.31.42
1535001535 SEGUNDA VIA 0001

COMPROVANTE DE TRANSFERENCIA
COMPROVANTE DE

TED - TRANSFERENCIA ELETRONICA DISPONIVEL

CLIENTE: INSTITUTO JATOBAS

AGENCIA: 1535-0 CONTA: 29.742-9

=====

FINALIDADE: 01 CREDITO EM CONTA

REMETENTE : INSTITUTO JATOBAS

BANCO: 341 - ITAU UNIBANCO S.A.

AGENCIA: 0384-0 - S PAULO HORTO FLORESTAL

CONTA: 46.976-3

FAVORECIDO: CONEXAO BRASIL - COMUNICACAO LTDA

CPF/CNPJ: 04.387.702/0001-20

VALOR: R\$ 2.500,00

DEBITO EM: 21/11/2024

=====

DOCUMENTO: 112105

AUTENTICACAO SISBB: 1.3EE.4E9.598.BB9.CF4

Transação efetuada com sucesso por: JG046614 MILKA SELLANES GERES.

PAGO COM RECURSOS
P.M. PARDINHO



PREFEITURA DO MUNICÍPIO DE SÃO PAULO
SECRETARIA MUNICIPAL DA FAZENDA
NOTA FISCAL ELETRÔNICA DE SERVIÇOS - NFS-e

20241105u04387702000120

Número da Nota
00002059
 Data e Hora de Emissão
05/11/2024 07:06:12
 Código de Verificação
IP4F-GPZ7

PRESTADOR DE SERVIÇOS



CPF/CNPJ: **04.387.702/0001-20** Inscrição Municipal: **3.011.181-1**
 Nome/Razão Social: **CONEXAO BRASIL - COMUNICACAO EIRELI**
 Endereço: **AV SANTA INES 00668 - PQUE DO MANDAQUI - CEP: 02415-000**
 Município: **São Paulo** UF: **SP**

TOMADOR DE SERVIÇOS

Nome/Razão Social: **INSTITUTO JATOBÁS**
 CPF/CNPJ: **07.362.917/0002-66** Inscrição Municipal: **----**
 Endereço: **PC PC ADEMIR ROCHA DA SILVA,55 - CENTRO - CEP: 18640-000**
 Município: **Pardinho** UF: **SP** E-mail: **milka.sellanes@institutojatobas.org.br**

INTERMEDIÁRIO DE SERVIÇOS

CPF/CNPJ: **----** Nome/Razão Social: **----**

DISCRIMINAÇÃO DOS SERVIÇOS

Prestação de serviços para execução do plano de comunicação e divulgação. Manutenção das redes sociais do Museu Tião Carreiro
 Ref. 3ª parcela (Outubro)
 Termo de Fomento 005/2024 - Museu Tião Carreiro

Dados bancários para depósito em conta corrente:
 Conexão Brasil
 Banco Itaú - agência 0384
 Conta corrente: 46.976-3
 Pix: 04 387 702 0001 20

VALOR TOTAL DO SERVIÇO = R\$ 2.500,00

INSS (R\$)	IRRF (R\$)	CSLL (R\$)	COFINS (R\$)	PIS/PASEP (R\$)
-	-	-	-	-
Código do Serviço				
03158 - Datilograf, digitação, estenogrf, expdnte, secret, redação, ed. revis, infr estrut adm e congêneres				
Valor Total das Deduções (R\$)	Base de Cálculo (R\$)	Alíquota (%)	Valor do ISS (R\$)	Crédito (R\$)
0,00	*	*	*	0,00
Município da Prestação do Serviço	Número Inscrição da Obra	Valor Aproximado dos Tributos / Fonte		
-	-	-		

OUTRAS INFORMAÇÕES

(1) Esta NFS-e foi emitida com respaldo na Lei nº 14.097/2005; (2) Documento emitido por ME ou EPP optante pelo Simples Nacional;

**PAGO COM RECURSOS
 P.M. PARDINHO**



Emitir comprovantes (versão antiga)

G3332113475176591
21/11/2024 13:52:03

SISBB - SISTEMA DE INFORMACOES BANCO DO BRASIL
21/11/2024 - AUTOATENDIMENTO - 13.51.57
1535001535 0001

Comprovante Pix

CLIENTE: INSTITUTO JATOBAS

AGENCIA: 1535-0 CONTA: 29.742-9

=====

SOBRE A TRANSACAO

ID: E0000000020241121163546852769919
CNPJ DO PAGADOR: 7.362.917/0001-85
VALOR: R\$255,00
TARIFA: R\$2,52
DATA: 21/11/2024 - 13:36:35

PAGO PARA: Arte Essência Full Fragrance
CNPJ: 57.612.267/0001-57
CHAVE PIX: 57612267000157
INSTITUICAO: 37880206 CORA SCFI
AGENCIA: 0001 - CONTA: 0000000000053367522
TIPO DE CONTA: Conta Corrente

Esta transação pode ser tarifada em até 0,99%,
com valor máximo de R\$10,00. O valor definitivo
poderá ser consultado no BBDPJ.

Notificacao enviada em: 21/11/2024 - 13:36:36

=====

DOCUMENTO: 112106
AUTENTICACAO SISBB: 3.5D0.6E5.BF9.5A7.EE9

=====

Central de Atendimento BB
4004 0001
Consultas, informacoes e servicos transacionais.

SAC BB
0800 729 0722
Informacoes, reclamacoes, cancelamento de produ-
tos e servicos.

Ouvidoria
0800 729 5678
Reclamacoes nao solucionadas nos canais
habituais agencia, SAC e Demais canais de
atendimento.

Atendimento a deficientes auditivos ou fala
0800 729 0088
Informacoes, reclamacoes, cancelamento de cartao
e outros produtos e servicos de Ouvidoria.

Transação efetuada com sucesso por: JG046614 MILKA SELLANES GERES.

PAGO COM RECURSOS
P.M. PARDINHO

Recebemos de ARTE ESSENCIA FULL FRAGRANCE LTDA, os produtos constantes na nota fiscal indicada ao lado: data de emissão: 12/11/2024, Valor Total: 255,00, Destinatário: INSTITUTO JATOBAS PRAÇA ADEMIR ROCHA DA SILVA, 55 - CENTRO - PARDINHO/SP

NF-e
000.000.003
SÉRIE: 1

DATA DE RECEBIMENTO

IDENTIFICAÇÃO E ASSINATURA DO RECEBEDOR

IDENTIFICAÇÃO DO EMITENTE

ARTE ESSENCIA FULL FRAGRANCE
LTDA

RUA CAMPOS SALLES, 1319
VILA SONIA, BOTUCATU - SP
CEP: 18607-750 Fone:(14) 9637-1259

DANFE

Documento Auxiliar da
NOTA FISCAL ELETRÔNICA

0 - ENTRADA
1 - SAÍDA

1

Nº: 000.000.003

SÉRIE: 1

Folha: 1/1

CONTROLE DO FISCO



CHAVE DE ACESSO

3524 1157 6122 6700 0157 5500 1000 0000 0310 0531 1643

Consulta de autenticidade no portal nacional da NF-e
www.nfe.fazenda.gov.br/portal
ou no site da sefaz Autorizadora

NATUREZA DA OPERAÇÃO

VENDA DE MERC. ADQUIRIDA OU RECEBIDA DE TERCEIROS

PROTOCOLO DE AUTORIZAÇÃO DE USO

135242587338526 2024-11-12T15:23:49-03:00

INSCRIÇÃO ESTADUAL

224404344118

INSC. EST. DO SUBST. TRIBUTÁRIO

CPF/CNPJ

57.612.267/0001-57

DESTINATÁRIO/REMETENTE

NOME/RAZÃO SOCIAL

INSTITUTO JATOBAS

CPF/CNPJ

07.362.917/0002-66

DATA DE EMISSÃO

12/11/2024

ENDEREÇO

PRAÇA ADEMIR ROCHA DA SILVA, 55

BAIRRO/DISTRITO

CENTRO

CEP

18640000

DATA DE SAÍDA/ENTRADA

12/11/2024

MUNICÍPIO

PARDINHO

FONE/FAX

(11) 3837-0000

UF

SP

INSCRIÇÃO ESTADUAL

HORA DE SAÍDA

FATURA/DUPLICATA

Documento	Vencimento	Valor	Documento	Vencimento	Valor	Documento	Vencimento	Valor	Documento	Vencimento	Valor

CÁLCULO DO IMPOSTO

BASE CÁLCULO DO ICMS	VALOR DO ICMS	BASE CÁLCULO DO ICMS ST	VALOR DO ICMS ST	VALOR TOTAL DOS PRODUTOS	
0,00	0,00	0,00	0,00	255,00	
VALOR DO FRETE	VALOR DO SEGURO	VALOR DESCONTO	OUTRAS DESPESAS	VALOR DO IPI	VALOR TOTAL DA NOTA
0,00	0,00	0,00	0,00	0,00	255,00

TRANSPORTADOR/VOLUMES TRANSPORTADOS

RAZÃO SOCIAL	FRETE POR CONTA	RNTC	PLACA DO VEÍCULO	UF	CPF/CNPJ
	0-Remetente				
ENDEREÇO	MUNICÍPIO	UF	INSCRIÇÃO ESTADUAL		
QUANTIDADE	ESPECIE	MARCA	NUMERAÇÃO	PESO BRUTO	PESO LÍQUIDO

DADOS DO PRODUTO/SERVIÇO

CÓDIGO PRODUTO	DESCRIÇÃO DO PRODUTO/SERVIÇO	NCM/SH	CSOSN	CFOP	UNID.	QUANT.	VALOR UNITÁRIO	VALOR TOTAL	BC ICMS	VALOR ICMS	ALIQ. ICMS	VALOR IPI	ALIQ. IPI
000005	BIGODES MUSTACHE	39191020	0102	5102	UN	9	28,3333	255,00	0,00	0,00	0	0,00	0

PAGO COM RECURSOS
P.M. PARDINHO

DADOS ADICIONAIS

INFORMAÇÕES COMPLEMENTARES

MATERIAL DE CONSUMO - TERMO DE FOMENTO 005/2024 - MUSEU TIÃO CARREIRO
PAGT VIA PIX CNPJ 57.612.267.0001-57

RESERVADO AO FISCO



Emitir comprovantes (versão antiga)

G3332113475176591
21/11/2024 13:52:49

SISBB - SISTEMA DE INFORMACOES BANCO DO BRASIL
21/11/2024 - AUTOATENDIMENTO - 13.52.41
1535001535 0001

Comprovante Pix

CLIENTE: INSTITUTO JATOBAS
AGENCIA: 1535-0 CONTA: 29.742-9
=====

SOBRE A TRANSACAO

ID: E0000000020241121163714083794754
CNPJ DO PAGADOR: 7.362.917/0001-85
VALOR: R\$290,00
TARIFA: R\$2,87
DATA: 21/11/2024 - 13:37:50

PAGO PARA: Vinicius de Melo Suman 39602930896
CNPJ: 32.767.412/0001-48
CHAVE PIX: 32767412000148
INSTITUICAO: 16501555 STONE PAGAMENTOS S.A.
AGENCIA: 0001 - CONTA: 0000000000471902502
TIPO DE CONTA: Conta Corrente

Esta transação pode ser tarifada em até 0,99%,
com valor máximo de R\$10,00. O valor definitivo
poderá ser consultado no BBDPJ.

Notificacao enviada em: 21/11/2024 - 13:37:51

DOCUMENTO: 112107
AUTENTICACAO SISBB: D.DFB.522.A99.1E3.89E

Central de Atendimento BB
4004 0001
Consultas, informacoes e servicos transacionais.

SAC BB
0800 729 0722
Informacoes, reclamacoes, cancelamento de produ-
tos e servicos.

Ouvidoria
0800 729 5678
Reclamacoes nao solucionadas nos canais
habituais agencia, SAC e Demais canais de
atendimento.

Atendimento a deficientes auditivos ou fala
0800 729 0088
Informacoes, reclamacoes, cancelamento de cartao
e outros produtos e servicos de Ouvidoria.

Transação efetuada com sucesso por: JG046614 MILKA SELLANES GERES.

PAGO COM RECURSOS
P.M. PARDINHO

RECEBEMOS DE JT CELL COMERCIO LTDA OS PRODUTOS E SERVIÇOS CONSTANTES NA NOTA FISCAL INDICADA AO LADO		NF-e Nº 6 Série 1
DATA DE RECEBIMENTO	IDENTIFICAÇÃO DE ASSINATURA DO RECEBEDOR	

JT CELL COMERCIO LTDA PC SARGENTO MANOEL CORREA, 110 CENTRO - 18640-000 Pardinho - SP - Fone: (14) 99603-1560	DANFE DOCUMENTO AUXILIAR DA NOTA FISCAL ELETRÔNICA 0 - ENTRADA 1 - SAÍDA	CONTROLE DO FISCO 
		CHAVE DE ACESSO 35241132767412000148550010000000061281873434

Nº 6
SÉRIE: 1
PÁGINA 1 DE 1

Consulta de autenticidade no portal nacional da NF-e
www.nfe.fazenda.gov.br/portal ou no site da Sefaz Autorizada.

NATUREZA DA OPERAÇÃO Venda Dentro do Estado	PROTOCOLO DE AUTORIZAÇÃO DE USO 135242547608963
INSCRIÇÃO ESTADUAL 507014605116	INSCRIÇÃO ESTADUAL DO SUBST. TRIB. 32.767.412/0001-48

DESTINATÁRIO/EMITENTE		CNPJ/CPF	DATA DE EMISSÃO
NOME/RAZÃO SOCIAL INSTITUTO JOJOBAS		07.362.917/0002-66	08/11/2024
ENDEREÇO	BAIRRO/DISTRITO	CEP	DATA DE ENTR./SAÍDA
PRACA ADEMIR ROCHA DA SILVA, 55	CENTRO	18642-122	08/11/2024
MUNICÍPIO	FONE/FAX	UF	HORA ENTR./SAÍDA
Pardinho	(14) 3886-1104	SP	16:34

FATURA

CALCULO DO IMPOSTO

BASE DE CÁLC. DO ICMS	VALOR DO ICMS	BASE DE CÁLC. DO ICMS ST	VALOR DO ICMS ST	V. IMP. IMPORTAÇÃO	V. ICMS UF REMET.	VALOR DO FCP	VALOR DO PIS	V. TOTAL DE PRODUTOS
0,00	0,00	0,00	0,00	0,00	0,00	0,00	0,00	290,00
VALOR DO FRETE	VALOR DO SEGURO	DESCONTO	OUTRAS DESP.	VALOR DO IPI	V. ICMS UF DEST.	V. APROX. DO TRIBUTU	VALOR DA COFINS	V. TOTAL DA NOTA
0,00	0,00	0,00	0,00	0,00	0,00	0,00	0,00	290,00

TRANSPORTADOR/VOLUMES TRANSPORTADOS

RAZÃO SOCIAL	FRETE POR CONTA	CÓDIGO ANTT	PLACA	UF	CNPJ/CPF
	0 - Emitente 1 - Destinatário 2 - Terceiros	9			
ENDEREÇO	MUNICÍPIO	UF	INSC. ESTADUAL		
QUANTIDADE	ESPÉCIE	MARCA	NUMERAÇÃO	PESO BRUTO	PESO LÍQUIDO

DADOS DO PRODUTO/SERVIÇO

CÓDIGO	DESCRIÇÃO DO PRODUTO/SERVIÇO	NCMSH	CST	CFOP	UN	QTD.	VLR. UNIT	VLR. TOTAL	BC ICMS	VLR. ICMS	VLR. IPI	ALIQ. ICMS	ALIQ. IPI
0000000000005	CAPA TABLET A9	39269090	0500	5405	UN	1,000	70,00	70,00	0,00	0,00	0,00		0,00
0000000000006	PELICULA TABLET TAB A9	39199090	0500	5405	UN	1,000	55,00	55,00	0,00	0,00	0,00		0,00
0000000000007	CAPA TABLET LENOVO M9	39269090	0500	5405	UN	1,000	85,00	85,00	0,00	0,00	0,00		0,00
0000000000008	PELICULA TABLET LENOVO M9	39199090	0500	5405	UN	1,000	55,00	55,00	0,00	0,00	0,00		0,00
0000000000004	PELICULA 3D	39199090	0500	5405	UN	1,000	25,00	25,00	0,00	0,00	0,00		0,00

PAGO COM RECURSOS P.M. PARDINHO

CALCULO DO ISSQN

INSCRIÇÃO MUNICIPAL	VALOR TOTAL DOS SERVIÇOS	BASE DE CÁLCULO DO ISSQN	VALOR DO ISSQN
	0,00	0,00	0,00

DADOS ADICIONAIS

INFORMAÇÕES COMPLEMENTARES AQUISIÇÃO DE EQUIPAMENTOS E MOBILIÁRIOS - TERMO DE FOMENTO 005/2024 - MUSEU TIAO CARREIRO. DADOS BANCÁRIOS CHAVE PIX : CNPJ: 32.767.412/0001-48 VINICIUS DE MELO SUMAN INSTITUICAO: 197 - STONE PAGAMENTOS S.A. AGENCIA: 0001 CONTA: 47190250-2 DOCUMENTO EMITIDO POR ME OU EPP OPTANTE PELO SIMPLES NACIONAL. NAO GERA DIREITO A CREDITO FISCAL DE ICMS, ISS E IPI.	RESERVA AO FISCO
--	------------------

Carta de Correção

Orgão Recepção do Evento	Ambiente	Versão
35 - SÃO PAULO	1 - Produção	1.00

Chave de Acesso	Id do Evento
35241132767412000148550010000000061281873434	ID1101103524113276741200014855001000000006128187343401
Autor Evento (CNPJ / CPF)	Data Evento
32.767.412/0001-48	08/11/2024 às 17:44:42-03:00

Tipo de Evento	Sequencial do Evento
110110 - Carta de Correção	1

Detalhes do Evento

Descrição do Evento	Versão
Carta de Correcao	1.00

Texto da Carta de Correção
Carta de Correcao: Considerar correto razao social do destinatario : INSTITUTO JATOBAS

Autorização pela SEFAZ

Mensagem de Autorização	Protocolo	Data/Hora Autorização
135 - Evento registrado e vinculado a NF-e	135242548254162	08/11/2024 às 17:44:44-03:00

Condições de uso da Carta de Correção

A Carta de Correcao e disciplinada pelo paragrafo 1o-A do art. 7o do Convenio S/N, de 15 de dezembro de 1970 e pode ser utilizada para regularizacao de erro ocorrido na emissao de documento fiscal, desde que o erro nao esteja relacionado com: I - as variaveis que determinam o valor do imposto tais como: base de calculo, aliquota, diferenca de preco, quantidade, valor da operacao ou da prestacao; II - a correcao de dados cadastrais que implique mudanca do remetente ou do destinatario; III - a data de emissao ou de saida.

**PAGO COM RECURSOS
P.M. PARDINHO**



Emitir comprovantes (versão antiga)

G3332113475176591
21/11/2024 13:54:28

SISBB - SISTEMA DE INFORMACOES BANCO DO BRASIL
21/11/2024 - AUTOATENDIMENTO - 13.54.22
1535001535 0001

Comprovante Pix

CLIENTE: INSTITUTO JATOBAS

AGENCIA: 1535-0 CONTA: 29.742-9

=====

SOBRE A TRANSACAO

ID: E0000000020241121163837286025272
CNPJ DO PAGADOR: 7.362.917/0001-85
VALOR: R\$3.000,00
TARIFA: R\$10,00
DATA: 21/11/2024 - 13:38:57

PAGO PARA: Arnaldo Silva Pereira 39575234863
CNPJ: 30.408.449/0001-54
CHAVE PIX: 30408449000154
INSTITUICAO: 00416968 BANCO INTER
AGENCIA: 0001 - CONTA: 00000000000068142358
TIPO DE CONTA: Conta Corrente

Esta transação pode ser tarifada em até 0,99%,
com valor máximo de R\$10,00. O valor definitivo
poderá ser consultado no BBDPJ.

Notificacao enviada em: 21/11/2024 - 13:38:58

=====

DOCUMENTO: 112108
AUTENTICACAO SISBB: 0.183.720.0F2.106.361

=====

Central de Atendimento BB
4004 0001

Consultas, informacoes e servicos transacionais.

SAC BB

0800 729 0722

Informacoes, reclamacoes, cancelamento de produ-
tos e servicos.

Ouvidoria

0800 729 5678

Reclamacoes nao solucionadas nos canais
habituais agencia, SAC e Demais canais de
atendimento.

Atendimento a deficientes auditivos ou fala

0800 729 0088

Informacoes, reclamacoes, cancelamento de cartao
e outros produtos e servicos de Ouvidoria.

Transação efetuada com sucesso por: JG046614 MILKA SELLANES GERES.

PAGO COM RECURSOS
P.M. PARDINHO



Chave de Acesso da NFS-e
3507506223040844900015400000000002224115246186850



Número da NFS-e 22	Competência da NFS-e 04/11/2024	Data e Hora da emissão da NFS-e 04/11/2024 12:13:56
Número da DPS 24	Série da DPS 900	Data e Hora da emissão da DPS 04/11/2024 12:13:56

A autenticidade desta NFS-e pode ser verificada pela leitura deste código QR ou pela consulta da chave de acesso no portal nacional da NFS-e

EMITENTE DA NFS-e Prestador do Serviço	CNPJ / CPF / NIF 30.408.449/0001-54	Inscrição Municipal -	Telefone (14) 9870-1159
Nome / Nome Empresarial ARNALDO SILVA PEREIRA 39575234863		E-mail arnaldopsa@hotmail.com	
Endereço PADRE EUCLIDES, 168, VILA MARIA		Município Botucatu - SP	CEP 18611-345
Simplex Nacional na Data de Competência Optante - Microempreendedor Individual (MEI)		Regime de Apuração Tributária pelo SN -	
TOMADOR DO SERVIÇO	CNPJ / CPF / NIF 07.362.917/0002-66	Inscrição Municipal -	Telefone -
Nome / Nome Empresarial INSTITUTO JATOBAS		E-mail -	
Endereço ADEMIR ROCHA DA SILVA, 55, CENTRO		Município Pardinho - SP	CEP 18642-122

INTERMEDIÁRIO DO SERVIÇO NÃO IDENTIFICADO NA NFS-e

SERVIÇO PRESTADO			
Código de Tributação Nacional 08.02.01 - Instrução, treinamento, orientação pedagógica e educacion...	Código de Tributação Municipal -	Local da Prestação Pardinho - SP	País da Prestação -
Descrição do Serviço Educador, responsável pelas ações de mediação, planejamento do plano pedagógico e educativo, no Museu Tião Carreiro. Ref. 4a parcela (Outubro) Termo de Fomento Museu Tião Carreiro - Termo de Fomento 003/2024 - Museu Tião Carreiro - PiX: 30.408.449/0001-54			

TRIBUTAÇÃO MUNICIPAL			
Tributação do ISSQN Operação Tributável	País Resultado da Prestação do Serviço -	Município de Incidência do ISSQN Botucatu - SP	Regime Especial de Tributação Nenhum
Tipo de Imunidade -	Suspensão da Exigibilidade do ISSQN Não	Número Processo Suspensão -	Benefício Municipal -
Valor do Serviço R\$ 3.000,00	Desconto Incondicionado -	Total Deduções/Reduções -	Cálculo do BM -
BC ISSQN -	Alíquota Aplicada -	Retenção do ISSQN Não Retido	ISSQN Apurado -

TRIBUTAÇÃO FEDERAL			
IRRF -	CP -	CSLL -	
PIS -	COFINS -	Retenção do PIS/COFINS -	TOTAL TRIBUTAÇÃO FEDERAL -

VALOR TOTAL DA NFS-E			
Valor do Serviço R\$ 3.000,00	Desconto Condicionado R\$	Desconto Incondicionado R\$	ISSQN Retido -
IRRF, CP,CSLL - Retidos R\$ 0,00	PIS/COFINS Retidos -		Valor Líquido da NFS-e R\$ 3.000,00

TOTAIS APROXIMADOS DOS TRIBUTOS		
Federais -	Estaduais -	Municipais -

INFORMAÇÕES COMPLEMENTARES

PAGO COM RECURSOS
P.M. PARDINHO



Emitir comprovantes (versão antiga)

G3332113475176591
21/11/2024 13:55:23SISBB - SISTEMA DE INFORMACOES BANCO DO BRASIL
21/11/2024 - AUTOATENDIMENTO - 13.55.23
1535001535 0001

Comprovante Pix

CLIENTE: INSTITUTO JATOBAS
AGENCIA: 1535-0 CONTA: 29.742-9
=====

SOBRE A TRANSACAO

ID: E000000020241121163925391800717
CNPJ DO PAGADOR: 7.362.917/0001-85
VALOR: R\$5.500,00
TARIFA: R\$10,00
DATA: 21/11/2024 - 13:39:51PAGO PARA: Vicedomini Planejamento e Gestao Mus
CNPJ: 34.043.446/0001-15
CHAVE PIX: 34043446000115
INSTITUICAO: 31872495 BCO C6 S.A.
AGENCIA: 0001 - CONTA: 0000000000338032061
TIPO DE CONTA: Conta Corrente-----
Esta transação pode ser tarifada em até 0,99%,
com valor máximo de R\$10,00. O valor definitivo
poderá ser consultado no BBDPJ.-----
Notificacao enviada em: 21/11/2024 - 13:39:52DOCUMENTO: 112109
AUTENTICACAO SISBB: C.B1D.1EB.7CF.C20.025-----
Central de Atendimento BB
4004 0001
Consultas, informacoes e servicos transacionais.SAC BB
0800 729 0722
Informacoes, reclamacoes, cancelamento de produ-
tos e servicos.Ouvidoria
0800 729 5678
Reclamacoes nao solucionadas nos canais
habituais agencia, SAC e Demais canais de
atendimento.Atendimento a deficientes auditivos ou fala
0800 729 0088
Informacoes, reclamacoes, cancelamento de cartao
e outros produtos e servicos de Ouvidoria.-----
Transação efetuada com sucesso por: JG046614 MILKA SELLANES GERES.PAGO COM RECURSOS
P.M. PARDINHO

PREFEITURA DO MUNICÍPIO DE SÃO PAULO
SECRETARIA MUNICIPAL DA FAZENDA
NOTA FISCAL ELETRÔNICA DE SERVIÇOS - NFS-e

20241106v34043446000115

Número da Nota

00000105

Data e Hora de Emissão

06/11/2024 09:29:58

Código de Verificação

XQQT-ZHLY

PRESTADOR DE SERVIÇOS

CPF/CNPJ: 34.043.446/0001-15

Inscrição Municipal: 6.294.896-2

Nome/Razão Social: DANIELA VICEDOMINI COELHO

Endereço: R DA CONSOLACAO 3396, CONJ 34 - CERQUEIRA CESAR - CEP: 01416-002

Município: São Paulo

UF: SP

TOMADOR DE SERVIÇOS

Nome/Razão Social: INSTITUTO JATOBÁS

CPF/CNPJ: 07.362.917/0002-66

Inscrição Municipal: ----

Endereço: PC PC ADEMIR ROCHA DA SILVA,55 - CENTRO - CEP: 18640-000

Município: Pardinho

UF: SP

E-mail: milka.sellanes@institutojatobas.org.br

INTERMEDIÁRIO DE SERVIÇOS

CPF/CNPJ: ----

Nome/Razão Social: ----

DISCRIMINAÇÃO DOS SERVIÇOS

CONSULTORIA DE MUSEOLOGIA, RESPONSÁVEL PELAS ORIENTAÇÕES TÉCNICAS E ACOMPANHAMENTO DO MUSEU TIÃO CARREIRO.

TERMO DE FOMENTO 003/2024 - MUSEU TIÃO CARREIRO

FORMA DE PAGAMENTO:

PIX (CNPJ): 34.043.446/0001-15

PARCELA 2/2

VALOR TOTAL DO SERVIÇO = R\$ 5.500,00

INSS (R\$)	IRRF (R\$)	CSLL (R\$)	COFINS (R\$)	PIS/PASEP (R\$)
-	-	-	-	-
Código do Serviço				
02224 - Serviços de museologia.				
Valor Total das Deduções (R\$)	Base de Cálculo (R\$)	Alíquota (%)	Valor do ISS (R\$)	Crédito (R\$)
0,00	*	*	*	0,00
Município da Prestação do Serviço	Número Inscrição da Obra	Valor Aproximado dos Tributos / Fonte		
-	-	-		

OUTRAS INFORMAÇÕES

(1) Esta NFS-e foi emitida com respaldo na Lei nº 14.097/2005; (2) Documento emitido por ME ou EPP optante pelo Simples Nacional;

**PAGO COM RECURSOS
P.M. PARDINHO**



Emitir comprovantes (versão antiga)

G3332113475176591
21/11/2024 13:56:24

SISBB - SISTEMA DE INFORMACOES BANCO DO BRASIL
21/11/2024 - AUTOATENDIMENTO - 13.56.24
1535001535 0001

Comprovante Pix

CLIENTE: INSTITUTO JATOBAS
AGENCIA: 1535-0 CONTA: 29.742-9
=====

SOBRE A TRANSACAO

ID: E0000000020241121164040662677297
CNPJ DO PAGADOR: 7.362.917/0001-85
VALOR: R\$910,00
TARIFA: R\$9,00
DATA: 21/11/2024 - 13:41:02

PAGO PARA: Fabiana F M Rabelo
CPF: ***.984.588-**
CHAVE PIX: 31698458886
INSTITUICAO: 18236120 NU PAGAMENTOS S.A.
AGENCIA: 0001 - CONTA: 0000000000083407096
TIPO DE CONTA: Conta Pagamento

Esta transação pode ser tarifada em até 0,99%,
com valor máximo de R\$10,00. O valor definitivo
poderá ser consultado no BBDPJ.

Notificacao enviada em: 21/11/2024 - 13:41:03

=====

DOCUMENTO: 112110
AUTENTICACAO SISBB: 8.781.428.D39.63E.8F2

=====

Central de Atendimento BB
4004 0001
Consultas, informacoes e servicos transacionais.

SAC BB
0800 729 0722
Informacoes, reclamacoes, cancelamento de produ-
tos e servicos.

Ouvidoria
0800 729 5678
Reclamacoes nao solucionadas nos canais
habituais agencia, SAC e Demais canais de
atendimento.

Atendimento a deficientes auditivos ou fala
0800 729 0088
Informacoes, reclamacoes, cancelamento de cartao
e outros produtos e servicos de Ouvidoria.

Transação efetuada com sucesso por: JG046614 MILKA SELLANES GERES.

PAGO COM RECURSOS
P.M. PARDINHO



GOVERNO DO ESTADO DE SÃO PAULO

SECRETARIA DA FAZENDA

DEMONSTRATIVO DA NOTA FISCAL ONLINE

Nota Fiscal de Venda a Consumidor Online (NFVC-Online)

3524.1131.8742.8400.0179.5600.0000.0004.8151.4445.3599

Chave de Acesso para consulta de autenticidade no site www.nfp.fazenda.sp.gov.br

Numero da Nota Fiscal

481

Série 0

Data de Emissão

06/11/2024

Data Salda

06/11/2024

DADOS DO EMITENTE

RAZÃO SOCIAL: FABIANA DE FATIMA MONTEIRO RABELO 31698458886

CNPJ: 31.874.284/0001-79

Data de Impressão

06/11/2024 10:39

ENDEREÇO: RUA BENEDITO SALDANHA 400

CEP: 18640-000

BAIRRO: CDHU - JAIME DA
ROCHA CAMARGO

MUNICÍPIO: PARDINHO

UF: SP

DADOS DO DESTINATÁRIO

NOME/RAZÃO SOCIAL: INSTITUTO JATOBAS

CPF/CNPJ: 07.362.917/0002-66

ENDEREÇO: PRAÇA ADEMIR ROCHA DA SILVA 55

CEP: 18642-122

BAIRRO: NOVA PARDINHO

MUNICÍPIO: PARDINHO

UF: SP

IE:

ITEM	DESCRIÇÃO DO PRODUTO / SERVIÇOS	QUANT.	UNID.	VAL UNIT.	TOTAL
1	ALIMENTAÇÃO	1,000	UNI	910,00	910,00

Informações Adicionais para o Fisco

Não Informado.

Informações Adicionais para o Contribuinte

Despesas referentes alimentação(lanche) da equipe durante as visitas aos Museus da Imagem e do Som (MIS) e à Pinacoteca do Estado de São Paulo, no dia 30/10. As visitas técnicas têm como objetivo a formação da equipe, a atualização de conhecimentos, o aprimoramento contínuo e a implementação de melhores práticas. TF 003/2024 - Museu Tião Carreiro
Pix CPF 316.984.588-86 Nubank

VALOR:	910,00
SEGURO:	0,00
FRETE:	0,00
DESPESAS	0,00
ACESSÓRIAS:	
(-) DESCONTO:	0,00
TOTAL DA NOTA FISCAL	910,00



Emitir comprovantes (versão antiga)

G3332113475176591
21/11/2024 13:57:00SISBB - SISTEMA DE INFORMACOES BANCO DO BRASIL
21/11/2024 - AUTOATENDIMENTO - 13.56.59
1535001535 0001

Comprovante Pix

CLIENTE: INSTITUTO JATOBAS

AGENCIA: 1535-0 CONTA: 29.742-9

=====

SOBRE A TRANSACAO

ID: E0000000020241121164200781018599

CNPJ DO PAGADOR: 7.362.917/0001-85

VALOR: R\$400,00

TARIFA: R\$3,96

DATA: 21/11/2024 - 13:42:31

PAGO PARA: Rodeo Store

CNPJ: 5.313.726/0001-06

CHAVE PIX: 05313726000106

INSTITUICAO: 00360305 CAIXA ECONOMICA FEDERAL

AGENCIA: 0292 - CONTA: 1292000005785201344

TIPO DE CONTA: Conta Corrente

Esta transação pode ser tarifada em até 0,99%,
com valor máximo de R\$10,00. O valor definitivo
poderá ser consultado no BBDPJ.-----
Notificacao enviada em: 21/11/2024 - 13:42:34

DOCUMENTO: 112111

AUTENTICACAO SISBB: D.8E8.786.BCA.0E6.7E7

Central de Atendimento BB

4004 0001

Consultas, informacoes e servicos transacionais.

SAC BB

0800 729 0722

Informacoes, reclamacoes, cancelamento de produ-
tos e servicos.

Ouvidoria

0800 729 5678

Reclamacoes nao solucionadas nos canais
habituais agencia, SAC e Demais canais de
atendimento.

Atendimento a deficientes auditivos ou fala

0800 729 0088

Informacoes, reclamacoes, cancelamento de cartao
e outros produtos e servicos de Ouvidoria.-----
Transação efetuada com sucesso por: JG046614 MILKA SELLANES GERES.PAGO COM RECURSOS
P.M. PARDINHO

IDENTIFICAÇÃO DO EMITENTE JOSE FELIPE LANGELI ARENA ME - RODEO BOTUCATU AVENIDA DOM LUCIO, 00234 - CENTRO 18602-092 BOTUCATU - SP (014) 3814-6493 diretoria@rodeostore.net.br		DANFE DOCUMENTO AUXILIAR DA NOTA FISCAL ELETRÔNICA 0-ENTRADA 1-SAÍDA 1 000.001.909 SÉRIE 2 FOLHA 1/1	 CHAVE DE ACESSO 3524 1105 3137 2600 0106 5500 2000 0019 0910 3616 8061 Consulta de autenticidade no portal nacional da NF-e www.nfe.fazenda.gov.br/portal ou no site da Sefaz Autorizadora
--	--	--	--

NATUREZA DA OPERAÇÃO VENDAS	PROTOCOLO DE AUTORIZAÇÃO DE USO 135242611525031 14/11/2024 16:31:39
INSCRIÇÃO ESTADUAL 224.160.700.110	INSCRIÇÃO ESTADUAL DO SUBST. TRIBUT. CNPJ 05.313.726/0001-06

DESTINATÁRIO		CNPJ 07.362.917/0002-66	DATA DA EMISSÃO 14/11/2024
NOME / RAZÃO SOCIAL INSTITUTO JATOBA		CEP 18640-000	DATA DA SAÍDA 14/11/2024
ENDEREÇO PRACA ADEMIR ROCHA DA SILVA, 55		BAIRRO / DISTRITO VL NOVA PARDINHO	HORA DA SAÍDA 16:31:00
MUNICÍPIO PARDINHO	UF SP	FONE / FAX	INSCRIÇÃO ESTADUAL

FATURA / DUPLICATA						
PARCELAS 001 14/11/2024 400,00						
CÁLCULO DO IMPOSTO						
BASE CÁLC ICMS 0,00	VALOR ICMS 0,00	BASE CÁLC ICMS ST 0,00	VALOR ICMS ST 0,00	TOTAL DOS PRODUTOS 539,70		
VALOR FRETE 0,00	VALOR SEGURO 0,00	VALOR DESCONTO 139,70	OUTRAS DESP 0,00	VALOR IPI 0,00	VALOR APROX TRIB 125,77	TOTAL DA NOTA 400,00

TRANSPORTADOR / VOLUMES TRANSPORTADOS						
NOME / RAZÃO SOCIAL			FRETE POR CONTA 1-Destinatário	CODIGO ANTT	PLACA DO VEIC	UF SP
ENDEREÇO			MUNICÍPIO		UF	INSCRIÇÃO ESTADUAL
QUANTIDADE	ESPECIE	MARCA	NUMERAÇÃO	PESO BRUTO	PESO LÍQUIDO	

DADOS DOS PRODUTOS / SERVIÇOS													
CÓDIGO PRODUTO	DESCRIÇÃO DO PRODUTO / SERVIÇO	NCM/SH	CSOSN	CFOP	UNID	QUANT	VALOR UNIT	VALOR TOTAL	V.TOTAL LÍQUIDO	B.CÁLC ICMS	VALOR ICMS	ALÍQ. ICMS	V.APROX. TRIBUTOS
020053	CHAPEU247 AMERIC/VERM	65050039	0102	5102	UN	1	179,90	179,90	133,30	0,00	0,00		41,91
020055	CHAPEU249 AMERIC/AZLROYAL	65050039	0102	5102	UN	1	179,90	179,90	133,35	0,00	0,00		41,93
020054	CHAPEU244 AMERIC/BCO	65050039	0102	5102	UN	1	179,90	179,90	133,35	0,00	0,00		41,93

PAGO COM RECURSOS P.M. PARDINHO

DADOS ADICIONAIS	RESERVADO AO FISCO
INFORMAÇÕES COMPLEMENTARES MATERIAL DE CONSUMO TERMO DE FOMENTO 005/2024 MUSEU TIAO C ARREIRO CHAVE PIX CNPJ 05313726/0001-06 Trib aprox R\$: 53,78 Federal e 71,99 Estadual Fonte: IBPT/FECOMERCIO SP 6oi7aC	

UnifFe NF-e Open Source www.uninfe.com.br		Gerado em 14/11/2024 às 16:31:51 pelo UniDANFE 3.9.13 Free www.unidanfe.com.br	
RECEBEMOS DE JOSE FELIPE LANGELI ARENA ME OS PRODUTOS E/OU SERVIÇOS CONSTANTES DA NOTA FISCAL ELETRÔNICA Nº 000.001.909. EMISSÃO: 14/11/2024 VALOR TOTAL: 400,00 DESTINATÁRIO: INSTITUTO JATOBA - PRACA ADEMIR ROCHA DA SILVA, 55, VL NOVA PARDINHO, 18640-000-PARDINHO-SP		NF-e 000.001.909 SÉRIE 2	
DATA DO RECEBIMENTO	IDENTIFICAÇÃO E ASSINATURA DO RECEBEDOR		

IDENTIFICAÇÃO DO EMITENTE

**JOSE FELIPE LANGELI ARENA ME - RODEO
BOTUCATU**

AVENIDA DOM LUCIO, 00234 - CENTRO
18602-092 BOTUCATU - SP
(014) 3814-6493
diretoria@rodeostore.net.br

CC-e

CARTA DE CORREÇÃO ELETRÔNICA DE NF-e

CHAVE DE ACESSO DA NF-e

3524 1105 3137 2600 0106 5500 2000 0019 0910 3616 8061



INSCRIÇÃO ESTADUAL 224.160.700.110	CNPJ 05.313.726/0001-06	MODELO 55	SÉRIE 2	NÚMERO DA NF-e 000.001.909	EMIÇÃO 14/11/2024	FOLHA 1/1
--	-----------------------------------	---------------------	-------------------	--------------------------------------	-----------------------------	---------------------

DESTINATÁRIO / REMETENTE

NOME / RAZÃO SOCIAL INSTITUTO JATOBA		CNPJ / CPF 07.362.917/0002-66	
ENDEREÇO PRACA ADEMIR ROCHA DA SILVA, 55	BAIRRO / DISTRITO VL NOVA PARDINHO	CEP 18640-000	
MUNICÍPIO PARDINHO	UF SP	FONE / FAX	INSCRIÇÃO ESTADUAL

CONDIÇÃO DE USO

A Carta de Correção é disciplinada pelo § 1º-A do art. 7º do Convênio S/N, de 15 de dezembro de 1970 e pode ser utilizada para regularização de erro ocorrido na emissão de documento fiscal, desde que o erro não esteja relacionado com: I - as variáveis que determinam o valor do imposto tais como: base de cálculo, alíquota, diferença de preço, quantidade, valor da operação ou da prestação; II - a correção de dados cadastrais que implique mudança do remetente ou do destinatário; III - a data de emissão ou de saída.

EVENTOS / CORREÇÕES

SEQ	STATUS/MOTIVO	DATA DO REGISTRO	NÚMERO DO PROTOCOLO
1	135 Evento registrado e vinculado a NF-e	14/11/2024 17:01:11	135242611813849

RAZAO SOCIAL : INSTITUTO JATOBAS

**PAGO COM RECURSOS
P.M. PARDINHO**



Emitir comprovantes (versão antiga)

G3332113475176591
21/11/2024 13:57:33

SISBB - SISTEMA DE INFORMACOES BANCO DO BRASIL
21/11/2024 - AUTOATENDIMENTO - 13.57.35
1535001535 0001

Comprovante Pix

CLIENTE: INSTITUTO JATOBAS
AGENCIA: 1535-0 CONTA: 29.742-9
=====

SOBRE A TRANSACAO
=====

ID: E000000020241121164317010242538
CNPJ DO PAGADOR: 7.362.917/0001-85
VALOR: R\$783,80
TARIFA: R\$7,75
DATA: 21/11/2024 - 13:43:48
=====

PAGO PARA: A Casa dos Anjos
CNPJ: 29.535.700/0001-62
CHAVE PIX: 29535700000162
INSTITUICAO: 18236120 NU PAGAMENTOS S.A.
AGENCIA: 0001 - CONTA: 0000000000316431515
TIPO DE CONTA: Conta Corrente
=====

Esta transação pode ser tarifada em até 0,99%,
com valor máximo de R\$10,00. O valor definitivo
poderá ser consultado no BBDPJ.
=====

Notificacao enviada em: 21/11/2024 - 13:43:49
=====

DOCUMENTO: 112112
AUTENTICACAO SISBB: A.DEE.131.70A.22F.3D5
=====

Central de Atendimento BB
4004 0001
Consultas, informacoes e servicos transacionais.

SAC BB
0800 729 0722
Informacoes, reclamacoes, cancelamento de produ-
tos e servicos.

Ouvidoria
0800 729 5678
Reclamacoes nao solucionadas nos canais
habituais agencia, SAC e Demais canais de
atendimento.

Atendimento a deficientes auditivos ou fala
0800 729 0088
Informacoes, reclamacoes, cancelamento de cartao
e outros produtos e servicos de Ouvidoria.

Transação efetuada com sucesso por: JG046614 MILKA SELLANES GERES.

PAGO COM RECURSOS
P.M. PARDINHO

RECEBEMOS DE Joice Aparecida Camargo OS PRODUTOS CONSTANTES DA NOTA FISCAL INDICADA AO LADO

NF-e
Nº 007673
Série 1

Data de recebimento

Identificação e assinatura do receptor



Joice Aparecida Camargo
Rua Justino Miranda Camargo, 1900,
Conjunto Residencial Jardim do
18.610-130 - Botucatu - SP
Fone (14) 99766-6263
www.acasadosanjos.com.br -
acasadosanjosartesanato@gmail.com

DANFE

Documento Auxiliar
da Nota Fiscal
Eletrônica

0-Entrada
1-Saída

1

Nº 007673

SERIE: 1
Página: 1 de 1

Controle do Fisco



Chave de acesso

3524 1129 5357 0000 0162 5500 1000 0076 7315 5125 2047

Consulta de autenticidade no portal nacional da NF-e
www.nfe.fazenda.gov.br/portal
ou no site da Sefaz autorizadora

Natureza da operação Venda de mercadorias	Protocolo de autorização de uso 135242610316132 14/11/2024 14:37:25
Inscrição Estadual 224240652119	Inscr.est. do substrib. CNPJ 29.535.700/0001-62

Destinatário/Remetente

Nome / Razão Social Instituto Jatobas	CNPJ/CPF 07.362.917/0002-66	Inscrição Estadual ISENTO	Data emissão 13/11/2024
Endereço Praça Ademir Rocha, 55	Bairro Nova Pardinho	CEP 18.642-122	Data saída 13/11/2024
Município Pardinho	UF SP	Fone/Fax (14) 99605-5034	Hora saída 06:26:52

Faturas

Número	Vencimento	Valor	Número	Vencimento	Valor	Número	Vencimento	Valor
001	28/11/2024	783,80						

Cálculo do imposto

Base de cálculo do ICMS 0,00	Valor do ICMS 0,00	Base de cálculo do ICMS Subst. 0,00	Valor do ICMS Subst. 0,00	Valor do FCP ST 0,00	Valor total dos produtos 743,80
Valor do frete 0,00	Valor do seguro 0,00	Desconto 0,00	Outras despesas acessórias 40,00	Valor do IPI 0,00	Valor total da nota 783,80

Transportador/Volumes transportados

Nome	Frete por conta 2 - Contratação do Frete por conta de Terceiros	Código ANTT	Placa do veículo	UF	CNPJ/CPF
Endereço	Município	UF	Inscrição Estadual		
Quantidade 0	Espécie Outro(s)	Marca	Numeração	Peso bruto 0,000	Peso líquido 0,000

Itens da nota fiscal

Código	Descrição do produto/serviço	NCM/SH	CSOSN	CFOP	UN	Qtde	Preço un	Preço total	BC ICMS	Vlr.ICMS	Vlr.IPI	%ICMS	%IPI
Intbranco	TNT 50 x 1,40 metros	56031290	0102	5.102	rolco	1,00	59,90	59,90	0,00	0,00	0,00	0,0000	0,00
Intpreto	TNT 50 x 1,40 metros	56031290	0102	5.102	rolco	1,00	59,90	59,90	0,00	0,00	0,00	0,0000	0,00
60gramas	Manta Acrilica - 20 x 1,40 metros	55049090	0102	5.102	rolco	1,00	150,00	150,00	0,00	0,00	0,00	0,0000	0,00
mantapack	Espuma EPE - polietileno expandido 1,37 CM X 60 CM - 20 mm de espessura	39211900	0102	5.102	un	5,00	74,00	370,00	0,00	0,00	0,00	0,0000	0,00
plasticobolha	Bobina Plastico bolha 100 x 1,30 metros - 25 micras	39232190	0102	5.102	rolco	1,00	104,00	104,00	0,00	0,00	0,00	0,0000	0,00

Cálculo do ISSQN

Inscrição Municipal 473064	Valor total dos serviços 0,00	Base de cálculo do ISSQN 0,00	Valor do ISSQN 0,00
-------------------------------	----------------------------------	----------------------------------	------------------------

Dados adicionais

Observações DOCUMENTO EMITIDO POR ME OU EPP OPTANTE PELO Simples Nacional NÃO GERA DIREITO A CRÉDITO FISCAL DE ICMS, DE ISS E DE IPI Total aproximado de tributos: R\$ 303,55 (38,73%) Federais R\$ 162,46 (20,73%) Estaduais R\$ 141,08 (18,00%) . Fonte IBPT. Material de Consumo - Termo de Fomento 005/2024 - Museu Tião Carreiro. Pagamento em 21/11/2024 -PIX CNPJ 29.535.700/0001-62	Reservado ao fisco
---	--------------------

14/11/2024 14:37:28

PAGO COM RECURSOS
P.M. PARDINHO



Emitir comprovantes (versão antiga)

G3332113475176591
21/11/2024 13:59:57

SISBB - SISTEMA DE INFORMACOES BANCO DO BRASIL
21/11/2024 - AUTOATENDIMENTO - 13.59.57
1535001535 0001

Comprovante Pix

CLIENTE: INSTITUTO JATOBAS

AGENCIA: 1535-0 CONTA: 29.742-9

SOBRE A TRANSACAO

ID: E0000000020241121164809011183929
CNPJ DO PAGADOR: 7.362.917/0001-85
VALOR: R\$2.000,00
TARIFA: R\$10,00
DATA: 21/11/2024 - 13:48:23

PAGO PARA: Peres Sistema de Segurança Eirelli
CNPJ: 7.070.828/0001-65
CHAVE PIX: 07070828000165
INSTITUICAO: 54037916 CC CREDITRUS
AGENCIA: 3188 - CONTA: 0000000000003190846
TIPO DE CONTA: Conta Corrente

Esta transação pode ser tarifada em até 0,99%,
com valor máximo de R\$10,00. O valor definitivo
poderá ser consultado no BBDPJ.

Notificacao enviada em: 21/11/2024 - 13:48:26

DOCUMENTO: 112115
AUTENTICACAO SISBB: E.E35.AD9.AAF.B9F.CA9

Central de Atendimento BB
4004 0001

Consultas, informacoes e servicos transacionais.

SAC BB

0800 729 0722

Informacoes, reclamacoes, cancelamento de produtos e servicos.

Ouvidoria

0800 729 5678

Reclamacoes nao solucionadas nos canais habituais agencia, SAC e Demais canais de atendimento.

Atendimento a deficientes auditivos ou fala

0800 729 0088

Informacoes, reclamacoes, cancelamento de cartao e outros produtos e servicos de Ouvidoria.

Transação efetuada com sucesso por: JG046614 MILKA SELLANES GERES.

PAGO COM RECURSOS
P.M. PARDINHO



Peres Sistemas de Segurança LTDA

Rua: Antônio Amando de Barros, 52 – Vila Cidade Jardim – CEP: 18601-260 – Botucatu-SP
 CNPJ: 07.070.828/0001-65 – I.E.: 224.167.732.116
 Fone: (14) 3882-7993 ou (14) 3814-4318 – Celular: (14) 99745-6782
 Site: www.peressistemasdeseguranca.com.br – E-Mail: peressistemasdeseguranca@gmail.com

Sicoob - 756-0

Sacado INSTITUTO JATOBAS PRAÇA ADEMIR ROCHA DA SILVA - 55 18640000 PARDINHO SP	Nº Documento 17535/B	Data Vencimento 21/11/2024	Recibo do Sacado Valor do Documento 2.000,00
	Agência / Cod Cedente 3188/3234711	Nosso Número 4004383-7	Valor até o Vcto 2.000,00

Detalhamento da Cobrança

0078411 - (SAI: 17535) INSTITUTO JATOBAS 2.000,00

=== PERES SISTEMAS DE SEGURANÇA ===

ACESSE O NOSSO SITE PARA EMISSÃO DA 2ª VIA DO BOLETO
 COOP. CONTRATANTE: 3188 / CÓDIGO DO BENEFICIÁRIO: 3234711
 NOSSO NÚMERO DE 8 DÍGITOS
www.peressistemasdeseguranca.com.br
 Rua Antônio Amando de Barros, 52 – Vila Cidade Jardim
 (14) 3882-7993 – (14) 3814-4318 – (14) 3813-4926 – (14) 99745-6782

Autenticação Mecânica



SICOOB | **756-0** | 75691.31886 01323.471142 00438.370017 6 99070000200000

Local de Pagamento PAGAVEL PREFERENCIALMENTE NO SICOOB						Vencimento 21/11/2024
Cedente Boleto - PERES SISTEMAS DE SEGURANCA EIRELI						Agência/Código Cedente 3188/3234711
Data do Documento 01/10/2024	N. do Documento 17535/B	Espécie Doc. CS	Aceite Não	Data Process. 01/10/2024	Nosso Número 4004383-7	
Uso do Banco	Carteira	Espécie R\$	Quantidade	Valor X	(=) Valor do documento 2.000,00	
Instruções APÓS O VENCIMENTO COBRAR MULTA DE 6% E MORA DIARIA DE 0,033% AO DIA ACESSE O NOSSO SITE PARA EMISSÃO DA 2ª VIA DO BOLETO WWW.PERESSISTEMASDESEGURANCA.COM.BR RUA ANTONIO AMANDO DE BARROS Nº52 VILA JARDIM						(-) Desconto/Abatimentos
						(+) Mora/Multa
						(=) Valor Cobrado

Sacado: INSTITUTO JATOBAS
18640000 PRAÇA ADEMIR ROCHA DA SILVA - 55

07362917000266
PARDINHO SP

Sacador/Avalista



Autenticação Mecânica

Ficha de Compensação
PAGO COM RECURSOS
P.M. PARDINHO



PREFEITURA MUNICIPAL DE BOTUCATU
MUNICIPIO DE BOTUCATU
NOTA FISCAL DE SERVIÇOS ELETRÔNICA - NFS-e



Número da NFS-e
1002372
Código de Verificação de Autenticidade
3KLY0TL0G
Data e Hora de Emissão da NFS-e
07/11/2024 às 17:52:05
Chave de Acesso
WPTG727UE29G2N3AJ49B0XXZ0LZRR5RI

Informações Fiscais

Exigibilidade do ISS Exigível	Número do Processo	Município de Incidência do ISS BOTUCATU-SP	Local da Prestação BOTUCATU - SP
Número do RPS	Série do RPS	Tipo do RPS	Data do RPS 07/11/2024
Optante Simples Nacional 1 - Sim	Incentivo Fiscal 2 - Não	Regime Especial Tributação Microempresário e Empresa de Pequeno Porte (ME EPP)	Tipo ISS Sobre Faturamento

Para certificação da autenticidade acesse
<http://slabotucatu.dcfiorilli.com.br:8089/iss>
 web, menu consultas e informe os dados
 desta NFS-e.

PRESTADOR DE SERVIÇOS

CPF/CNPJ 07.070.828/0001-65	RG/Inscrição Estadual 224.167.732.116	Inscrição Municipal 000455580	Nome/Razão Social PERES SISTEMA DE SEGURANCA LTDA
Logradouro Rua ANTONIO AMANDO DE BARROS, 52	Complemento	Bairro VILA CIDADE JARDIM	
CEP 18601260	Cidade BOTUCATU-SP	Telefone (14) - 3814-431	E-mail brguiar@gmail.com

TOMADOR DE SERVIÇOS

CPF/CNPJ/Documento 07.362.917/0002-66	RG/Inscrição Estadual	Inscrição Municipal	Nome/Razão Social INSTITUTO JATOBAS
Logradouro PC ADEMIR ROCHA DA SILVA, 55	Complemento	Bairro CENTRO	
CEP/Cod.Postal 18640-000	Cidade/País PARDINHO - SP	Telefone	E-mail

Discriminação dos Serviços

Qtde.	Un. Medida	Descrição	Vir. Unitário	Total
1,00	UN	Implantação sistema de segurança (câmeras e alarme) - Termo de Fomento 005/2024 - Museu Tião Carreiro	2.000,00	R\$ 2.000,00

**PAGO COM RECURSOS
 P.M. PARDINHO**

Imposto Sobre Serviços de Qualquer Natureza - ISS

LC 116/2003:	Alíquota	Atividade Município	Código CNAE	Código da Obra	Código ART
14.02	2,01%	000014.00000002			
Assistência técnica.					
Valor Total dos Serviços R\$ 2.000,00	Desconto Incondicionado R\$ 0,00	Deduções Base Cálculo R\$ 0,00	Base de Cálculo R\$ 2.000,00	Total do ISS R\$ 40,20	ISS Retido 2 - Não
					Desconto Condicionado R\$ 0,00

Retenções de Impostos

PIS	COFINS	INSS	IRRF	CSLL	Outras Retenções
R\$ 0,00	R\$ 0,00	R\$ 0,00	R\$ 0,00	R\$ 0,00	R\$ 0,00
Valor Líquido da NFS-e: R\$ 2.000,00					Val. Aprox. Tributos: Federal (0,00%) R\$0,00 Estadual (0,00%) R\$0,00 Municipal (0,00%) R\$0,00

Informações Complementares

RECEBI(EMOS) DE **PERES SISTEMA DE SEGURANCA LTDA** O SERVIÇO CONSTANTE DA NFS-e DE NÚMERO **1002372** E CÓDIGO DE VERIFICAÇÃO **3KLY0TL0G**.

Data

CPF/RG

Assinatura



Consultas - Emissão de comprovantes

G3352114457851101
21/11/2024 14:50:38

SISBB - SISTEMA DE INFORMACOES BANCO DO BRASIL
21/11/2024 - AUTOATENDIMENTO - 14.50.35
1535001535 0001

Comprovante Pix

CLIENTE: INSTITUTO JATOBAS

AGENCIA: 1535-0 CONTA: 29.742-9

=====

SOBRE A TRANSACAO

ID: E0000000020241121174742441058366
CNPJ DO PAGADOR: 7.362.917/0001-85
VALOR: R\$1.075,47
TARIFA: R\$10,00
DATA: 21/11/2024 - 14:48:09

PAGO PARA: Wesley Claudio Tenore do Carmo
CNPJ: 20.426.179/0001-50
CHAVE PIX: +5514999049067
INSTITUICAO: 31872495 BCO C6 S.A.
AGENCIA: 0001 - CONTA: 0000000000326580310
TIPO DE CONTA: Conta Corrente

Esta transação pode ser tarifada em até 0,99%,
com valor máximo de R\$10,00. O valor definitivo
poderá ser consultado no BBDPJ.

Notificacao enviada em: 21/11/2024 - 14:48:10

=====

DOCUMENTO: 112116
AUTENTICACAO SISBB: 2.B18.90F.0B7.983.0AB

=====

Central de Atendimento BB
4004 0001
Consultas, informacoes e servicos transacionais.

SAC BB
0800 729 0722
Informacoes, reclamacoes, cancelamento de produ-
tos e servicos.

Ouvidoria
0800 729 5678
Reclamacoes nao solucionadas nos canais
habituais agencia, SAC e Demais canais de
atendimento.

Atendimento a deficientes auditivos ou fala
0800 729 0088
Informacoes, reclamacoes, cancelamento de cartao
e outros produtos e servicos de Ouvidoria.

Transação efetuada com sucesso por: JG046614 MILKA SELLANES GERES.

PAGO COM RECURSOS
P.M. PARDINHO



PREFEITURA MUNICIPAL DE BOTUCATU
MUNICIPIO DE BOTUCATU
NOTA FISCAL DE SERVIÇOS ELETRÔNICA - NFS-e



Número da NFS-e
1000265
Código de Verificação de Autenticidade
7F7G8UIYJ
Data e Hora de Emissão da NFS-e
06/11/2024 às 19:51:16
Chave de Acesso
TOH3TKW6QFJCS0VWDTY4N8HO649UZ7D

Informações Fiscais

Exigibilidade do ISS Exigível	Número do Processo	Município de Incidência do ISS PARDINHO-SP	Local da Prestação PARDINHO - SP
Número do RPS	Série do RPS	Tipo do RPS	Data do RPS 06/11/2024
Optante Simples Nacional 1 - Sim	Incentivo Fiscal 2 - Não	Regime Especial Tributação Microempresário e Empresa de Pequeno Porte (ME EPP)	Tipo ISS Sobre Faturamento

Para certificação da autenticidade acesse
<http://siabotucatu.dcfiorlil.com.br:8089/iss>
web, menu consultas e Informe os dados
desta NFS-e.

PRESTADOR DE SERVIÇOS

CPF/CNPJ 20.426.179/0001-50	RG/Inscrição Estadual 224128106111	Inscrição Municipal 000461706	Cadastro	Nome/Razão Social WESLEY CLAUDIO TENORE DO CARMO
Logradouro Rua MAJOR NICOLAU KUNTZ, 549	Complemento	Bairro VILA BELA VISTA		
CEP 18601100	Cidade BOTUCATU-SP	Telefone 1438824834	E-mail WESLEYTENORE@GMAIL.COM	

TOMADOR DE SERVIÇOS

CPF/CNPJ/Documento 07.362.917/0002-66	RG/Inscrição Estadual	Inscrição Municipal	Nome/Razão Social INSTITUTO JATOBAS
Logradouro PC ADEMIR ROCHA DA SILVA, 55	Complemento	Bairro CENTRO	
CEP/Cod.Postal 18640-000	Cidade/País PARDINHO - SP	Telefone	E-mail

Discriminação dos Serviços

Qtde.	Un. Medida	Descrição	Vir. Unitário	Total
4,00	UN	Descritivo Controle de acesso do Museu Tião Carreiro. Referente a 04 diárias, realizadas em Outubro. R\$ 1.100,00 Termo de Fomento 005/2024 - Museu Tião Carreiro pix 20.426.179/0001-50	275,00	R\$ 1.100,00

PAGO COM RECURSOS
P.M. PARDINHO

Imposto Sobre Serviços de Qualquer Natureza - ISS

LC 116/2003: 17.05	Alíquota	Atividade Município	Código CNAE	Código da Obra	Código ART
Fornecimento de mão-de-obra, mesmo em caráter temporário, inclusive de empregados ou	2,23%	000017.0000005	8111700		
Valor Total dos Serviços	Desconto Incondicionado	Deduções Base Cálculo	Base de Cálculo	Total do ISS	ISS Retido
R\$ 1.100,00	R\$ 0,00	R\$ 0,00	R\$ 1.100,00	R\$ 24,53	1 - Sim
					Desconto Condicionado
					R\$ 0,00

Retenções de Impostos

PIS	COFINS	INSS	IRRF	CSLL	Outras Retenções
R\$ 0,00	R\$ 0,00	R\$ 0,00	R\$ 0,00	R\$ 0,00	R\$ 0,00
Valor Líquido da NFS-e: R\$ 1.075,47					Val. Aprox. Tributos:

Informações Complementares

RECEBI(EMOS) DE WESLEY CLAUDIO TENORE DO CARMO O SERVIÇO CONSTANTE DA NFS-e DE NÚMERO 1000265 E CÓDIGO DE VERIFICAÇÃO 7F7G8UIYJ.

Data

CPF/RG

Assinatura

SISBB - SISTEMA DE INFORMACOES BANCO DO BRASIL
22/11/2024 - AUTOATENDIMENTO - 07.37.42
1535001535 0001

Comprovante Pix

CLIENTE: INSTITUTO JATOBAS
AGENCIA: 1535-0 CONTA: 29.742-9

=====

SOBRE A TRANSACAO

ID: E0000000020241122103659024218463
CNPJ DO PAGADOR: 7.362.917/0001-85
VALOR: R\$1.457,50
TARIFA: R\$10,00
DATA: 22/11/2024 - 07:37:32

PAGO PARA: Thais Cordeiro Alves 32047222877
CNPJ: 38.402.209/0001-54
CHAVE PIX: 38402209000154
INSTITUICAO: 00416968 BANCO INTER
AGENCIA: 0001 - CONTA: 00000000000145186873
TIPO DE CONTA: Conta Corrente

Esta transação pode ser tarifada em até 0,99%,
com valor máximo de R\$10,00. O valor definitivo
poderá ser consultado no BB DPJ.

Notificacao enviada em: 22/11/2024 - 07:37:33

=====

DOCUMENTO: 112201
AUTENTICACAO SISBB: D.F9F.65D.72E.53C.475

=====

Aceita Pix? E o jeito mais rapido de vender. Seu
cliente paga e voce recebe em segundos. Cadastre
sua chave Pix PJ no BB Digital, App ou agencias.

=====

Central de Atendimento BB
4004 0001
Consultas, informacoes e servicos transacionais.

SAC BB
0800 729 0722
Informacoes, reclamacoes, cancelamento de produ-
tos e servicos.

Ouvidoria
0800 729 5678
Reclamacoes nao solucionadas nos canais
habituais agencia, SAC e Demais canais de
atendimento.

Atendimento a deficientes auditivos ou fala
0800 729 0088
Informacoes, reclamacoes, cancelamento de cartao
e outros produtos e servicos de Ouvidoria.

PAGO COM RECURSOS
P.M. PARDINHO

RECEBEMOS DE THAIS CORDEIRO ALVES 32047222877 OS PRODUTOS CONSTANTES DA NOTA FISCAL INDICADA AO LADO

NF-e
Nº 003449
Série 1

Data de recebimento

Identificação e assinatura do recebedor



THAIS CORDEIRO ALVES
32047222877
Rua Aurora T. Thomaz, 61,
Jardim Rizzo
07.191-070 - Guarulhos - SP
Fone (11) 2461-3403
www.memoriarock.com.br -
contato@memoriarock.com.br

DANFE

Documento Auxiliar
da Nota Fiscal
Eletrônica

0-Entrada
1-Saída

Nº 003449

SERIE: 1
Página: 1 de 1

Controle do Fisco



Chave de acesso

3524 1138 4022 0900 0154 5500 1000 0034 4916 7326 4750

Consulta de autenticidade no portal nacional da NF-e
www.nfe.fazenda.gov.br/portal
ou no site da Sefaz autorizadora

Natureza da operação Venda de mercadoria adquirida ou recebida de terceiros		Protocolo de autorização de uso 135242609116902 14/11/2024 12:40:49
Inscrição Estadual 127207511111	Inscr.est. do subst.trib.	CNPJ 38.402.209/0001-54

Destinatário/Remetente

Nome / Razão Social Instituto Jatobás	CNPJ/CPF 07.362.917/0002-66	Inscrição Estadual ISENTO	Data emissão 14/11/2024
Endereço Praça Ademir Rocha da Silva, 55	Bairro Nova Pardinho	CEP 18.642-122	Data saída 14/11/2024
Município Pardinho	UF SP	Fone/Fax (14) 98153-1099	Hora saída 12:40:38

Faturas

Número	Vencimento	Valor	Número	Vencimento	Valor	Número	Vencimento	Valor
001	15/11/2024	1.457,50	002	21/11/2024	1.457,50			

Cálculo do imposto

Base de cálculo do ICMS 0,00	Valor do ICMS 0,00	Base de cálculo do ICMS Subst. 0,00	Valor do ICMS Subst. 0,00	Valor do FCP ST 0,00	Valor total dos produtos 2.665,00
Valor do frete 250,00	Valor do seguro 0,00	Desconto 0,00	Outras despesas acessórias 0,00	Valor do IPI 0,00	Valor total da nota 2.915,00

Transportador/Volumes transportados

Nome	Frete por conta 0 - Contratação do Frete por conta do Remetente (CIF)	Código ANTT	Placa do veículo	UF	CNPJ/CPF
Endereço	Município	UF	Inscrição Estadual		
Quantidade 0	Espécie	Marca	Numeração	Peso bruto 0,000	Peso líquido 0,000

Itens da nota fiscal

Código	Descrição do produto/serviço	NCM/SH	CSOSN	CFOP	UN	Qtde	Preço un	Preço total	BC ICMS	Vlr.ICMS	Vlr.IPI	%ICMS	%IPI
CFOP5102	Moldura Completa L2X2 no tamanho 31,5x31,5cm.	44149000	0102	5.102	PC	50,00	53,30	2.665,00	0,00	0,00	0,00	0,0000	0,00

Cálculo do ISSQN

Inscrição Municipal	Valor total dos serviços 0,00	Base de cálculo do ISSQN 0,00	Valor do ISSQN 0,00
---------------------	----------------------------------	----------------------------------	------------------------

Dados adicionais

Observações DOCUMENTO EMITIDO POR ME OU EPP OPTANTE PELO SIMPLES NAO GERA DIREITO A CREDITO FISCAL DE ICMS E DE IPI. Total aproximado de tributos: R\$ 122,43 (4,20%) Federais R\$ 122,43 (4,20%) . Fonte IBPT. Aquisição de equipamentos e mobiliários - Termo de Fomento 005/2024 - Museu Tião Carreiro	Reservado ao fisco
--	--------------------

15/11/2024 20:04:17

PAGO COM RECURSOS
P.M. PARDINHO

SISBB - SISTEMA DE INFORMACOES BANCO DO BRASIL
22/11/2024 - AUTOATENDIMENTO - 16.35.10
1535001535 0001

Comprovante Pix

CLIENTE: INSTITUTO JATOBAS
AGENCIA: 1535-0 CONTA: 29.742-9

=====

SOBRE A TRANSACAO

ID: E0000000020241122193415830764017
CNPJ DO PAGADOR: 7.362.917/0001-85
VALOR: R\$1.750,00
TARIFA: R\$10,00
DATA: 22/11/2024 - 16:34:58

PAGO PARA: Cristiano C Baer
CPF: ***.438.228-**
CHAVE PIX: +5514997346094
INSTITUICAO: 18236120 NU PAGAMENTOS S.A.
AGENCIA: 0001 - CONTA: 00000000000091947884
TIPO DE CONTA: Conta Corrente

Esta transação pode ser tarifada em até 0,99%,
com valor máximo de R\$10,00. O valor definitivo
poderá ser consultado no BBDPJ.

Notificacao enviada em: 22/11/2024 - 16:35:00

=====

DOCUMENTO: 112202
AUTENTICACAO SISBB: 0.169.71E.620.F98.749

=====

Central de Atendimento BB
4004 0001
Consultas, informacoes e servicos transacionais.

SAC BB
0800 729 0722
Informacoes, reclamacoes, cancelamento de produ-
tos e servicos.

Ouvidoria
0800 729 5678
Reclamacoes nao solucionadas nos canais
habituais agencia, SAC e Demais canais de
atendimento.

Atendimento a deficientes auditivos ou fala
0800 729 0088
Informacoes, reclamacoes, cancelamento de cartao
e outros produtos e servicos de Ouvidoria.

PAGO COM RECURSOS
P.M. PARDINHO



Chave de Acesso da NFS-e
3507506224170254100014900000000007224118271047409

Número da NFS-e
72

Competência da NFS-e
14/11/2024

Data e Hora da emissão da NFS-e
14/11/2024 16:40:00

Número da DPS
97

Série da DPS
900

Data e Hora da emissão da DPS
14/11/2024 16:39:59



A autenticidade desta NFS-e pode ser verificada pela leitura deste código QR ou pela consulta da chave de acesso no portal nacional da NFS-e

EMITENTE DA NFS-e Prestador do Serviço	CNPJ / CPF / NIF 41.702.541/0001-49	Inscrição Municipal -	Telefone (14) 9734-6094
Nome / Nome Empresarial CRISTIANO CARLOS BAER 33043822838		E-mail CCBAER13@GMAIL.COM	
Endereço JOSE SIMOES, 121, JARDIM REFLORENDA		Município Botucatu - SP	CEP 18605-315
Simples Nacional na Data de Competência Optante - Microempreendedor Individual (MEI)		Regime de Apuração Tributária pelo SN -	

TOMADOR DO SERVIÇO NÃO IDENTIFICADO NA NFS-e

INTERMEDIÁRIO DO SERVIÇO	CNPJ / CPF / NIF 07.362.917/0002-66	Inscrição Municipal -	Telefone -
Nome / Nome Empresarial INSTITUTO JATOBAS		E-mail elica.oliveira@institutojatobas.org.br	
Endereço PC ADEMIR ROCHA, 55, NOVA PARDINHO		Município Pardinho - SP	CEP 18642-122

SERVIÇO PRESTADO

Código de Tributação Nacional 14.01.01 - Lubrificação, limpeza, lustração, revisão, carga e recarg...	Código de Tributação Municipal -	Local da Prestação Pardinho - SP	País da Prestação -
Descrição do Serviço Serviço de manutenção elétrica - Termo de Fomento 003/2024 - Museu Tião Carreiro			

TRIBUTAÇÃO MUNICIPAL

Tributação do ISSQN Operação Tributável	País Resultado da Prestação do Serviço -	Município de Incidência do ISSQN Botucatu - SP	Regime Especial de Tributação Nenhum
Tipo de Imunidade -	Suspensão da Exigibilidade do ISSQN Não	Número Processo Suspensão -	Benefício Municipal -
Valor do Serviço R\$ 1.750,00	Desconto Incondicionado -	Total Deduções/Reduções -	Cálculo do BM -
BC ISSQN -	Alíquota Aplicada -	Retenção do ISSQN Não Retido	ISSQN Apurado -

TRIBUTAÇÃO FEDERAL

IRRF -	CP -	CSLL -	
PIS -	COFINS -	Retenção do PIS/COFINS -	TOTAL TRIBUTAÇÃO FEDERAL -

VALOR TOTAL DA NFS-E

Valor do Serviço R\$ 1.750,00	Desconto Condicionado R\$	Desconto Incondicionado R\$	ISSQN Retido -
IRRF, CP,CSLL - Retidos R\$ 0,00	PIS/COFINS Retidos -		Valor Líquido da NFS-e R\$ 1.750,00

TOTAIS APROXIMADOS DOS TRIBUTOS

Federais -	Estaduais -	Municipais -
---------------	----------------	-----------------

INFORMAÇÕES COMPLEMENTARES

Inf Cont: Pix 14997346094

**PAGO COM RECURSOS
P.M. PARDINHO**

SISBB - SISTEMA DE INFORMACOES BANCO DO BRASIL
28/11/2024 - AUTOATENDIMENTO - 15.10.41
1535001535 0001

Comprovante Pix

CLIENTE: INSTITUTO JATOBAS
AGENCIA: 1535-0 CONTA: 29.742-9

=====

SOBRE A TRANSACAO

ID: E0000000020241128181005419673446
CNPJ DO PAGADOR: 7.362.917/0001-85
VALOR: R\$2.262,17
TARIFA: R\$10,00
DATA: 28/11/2024 - 15:10:30

PAGO PARA: Instituto Jatobas
CNPJ: 7.362.917/0001-85
CHAVE PIX: 07362917000185
INSTITUICAO: 60701190 ITAÚ UNIBANCO S.A.
AGENCIA: 4005 - CONTA: 00000000000000017605
TIPO DE CONTA: Conta Corrente

Esta transação pode ser tarifada em até 0,99%,
com valor máximo de R\$10,00. O valor definitivo
poderá ser consultado no BBDPJ.

Notificacao enviada em: 28/11/2024 - 15:10:31

=====

DOCUMENTO: 112801
AUTENTICACAO SISBB: 5.5F8.09C.0B9.B58.4D4

=====

Central de Atendimento BB
4004 0001
Consultas, informacoes e servicos transacionais.

SAC BB
0800 729 0722
Informacoes, reclamacoes, cancelamento de produ-
tos e servicos.

Ouvidoria
0800 729 5678
Reclamacoes nao solucionadas nos canais
habituais agencia, SAC e Demais canais de
atendimento.

Atendimento a deficientes auditivos ou fala
0800 729 0088
Informacoes, reclamacoes, cancelamento de cartao
e outros produtos e servicos de Ouvidoria.

PAGO COM RECURSOS
P.M. PARDINHO

Fornecedor	CNP/JCPF	Conta Corrente	Emissão	Previsão	Categoria	Departamento	Tipo do Documento	NF/GF	Observação da Conta	Valor da Conta	Pago ou Recebido
NOTRE DAME INTERMEDICA SAUDE S.A	44.640.812/0001-38	01760-5	01/11/2024	05/11/2024	Assistência Médica e Medicina do Trabalho	01.03.003 MUSEU TIÃO CARREIRO	Nota Fiscal Eletrônica	36277118	CONVÊNIO ODONTOLÓGICO FILIAL	-R\$ 37,88	-R\$ 37,88
FGTS	ND	01760-5	31/10/2024	19/11/2024	FGTS	01.03.003 MUSEU TIÃO CARREIRO	FGTS	30102024F	FGTS FILIAL REF OUT24	-R\$ 249,60	-R\$ 249,60
INSS	ND	01760-5	31/10/2024	19/11/2024	INSS	01.03.003 MUSEU TIÃO CARREIRO	Imposto	30102024F	INSS FILIAL REF OUT24	-R\$ 972,00	-R\$ 972,00
PIB	ND	01760-5	31/10/2024	19/11/2024	PIB Folha	01.03.003 MUSEU TIÃO CARREIRO	DARF	30102024F	PIB FILIAL REF OUT24	-R\$ 11,20	-R\$ 11,20
PORTO SEGURO COMPANHIA DE SEGUROS GERAIS	61.198.164/0001-60	01760-5	07/11/2024	19/11/2024	Seguro de Vida	01.03.003 MUSEU TIÃO CARREIRO	Apólice	6743551833	SEGURO DE VIDA FILIAL	-R\$ 29,02	-R\$ 29,02
UNIMED DE BOTUCATU COOPERATIVA DE TRABALHO MEDICO	45.425.899/0001-22	01760-5	05/11/2024	19/11/2024	Assistência Médica e Medicina do Trabalho	01.03.003 MUSEU TIÃO CARREIRO	Nota Fiscal	1003042	SAÚDE OCUPACIONAL FILIAL	-R\$ 13,92	-R\$ 13,92
UNIMED DE BOTUCATU COOPERATIVA DE TRABALHO MEDICO	45.425.899/0001-22	01760-5	10/11/2024	19/11/2024	Assistência Médica e Medicina do Trabalho	01.03.003 MUSEU TIÃO CARREIRO	Fatura	0428171	CONVÊNIO MÉDICO FILIAL	-R\$ 928,55	-R\$ 928,55
										-R\$ 2.262,17	-R\$ 2.262,17

PAGO COM RECURSOS
P.M. PARDINHO



30
horas

Comprovante de pagamento de boleto

Dados da conta debitada / Pagador Final

Agência/conta: 4005/01760-5 CPF/CNPJ: 07.362.917/0001-85 Empresa: INSTITUTO JATOBAS

Dados do pagamento

Identificação no meu comprovante:

 Bradesco		23792 37403 90000 078890 20000 372407 4 99050000053032
Beneficiário: INTERMEDICA	CPF/CNPJ do beneficiário: 44.649.812/0001-38	Data de vencimento: 19/11/2024
Razão Social: INTERMEDICA		Valor do boleto (R\$): 530,32
		(-) Desconto (R\$): 0,00
		(+) Mora/Multa (R\$): 0,00
Pagador: INSTITUTO JATOBAS	CPF/CNPJ do pagador: 07.362.917/0002-66	(=) Valor do pagamento (R\$): 530,32
		Data de pagamento: 05/11/2024
Autenticação mecânica 0F15ADD45B959FEB5047B37766CB668278690835		Pagamento realizado em espécie: Não

Operação efetuada em 05/11/2024 às 11:07:44 via Sispag, CTRL 005117308156644.

parte T.F.
37,88

PAGO COM RECURSOS
P.M. PARDINHO

- Imprima em impressora jato de tinta (ink jet) ou laser em qualidade normal ou alta (Não use modo econômico).
- Utilize folha A4 (210 x 297 mm) ou Carta (216 x 279 mm) e margens mínimas à esquerda e à direita do formulário.
- Corte na linha indicada. Não rasure, risque, fure ou dobre a região onde se encontra o código de barras.
- Caso não apareça o código de barras no final, clique em F5 para atualizar esta tela.
- Caso tenha problemas ao imprimir, copie a sequência numérica abaixo e pague no caixa eletrônico ou no internet banking:

Linha digitável: 23792.37403 90000.078890 20000.372407 4 99050000053032
 Valor: R\$ 530,32

Recibo do sacado



NOTREDAME INTERMEDICA SAÚDE SA
 CNPJ: 044.649.812/0001-38 - CCM: 3.208.444-7
 AV. PAULISTA, 867 - 4º ANDAR
 BELA VISTA - SÃO PAULO - SP



Bradesco

237-4

23792.37403 90000.078890 20000.372407 4 99050000053032

Cedente GRUPO HAPVIDA NDI		Agência/Código do cedente 2374/0003724-9	Moeda R\$	Quantidade	Nosso número 09/00000788920-0
Número do documento 36277118	CPF/CNPJ 44.649.812/0001-38	Vencimento 19/11/2024	Valor documento 530,32		
(-) Desconto/Abatimentos	(-) Outras deduções	(-) Mora/Multa	(-) Outros acréscimos	(=) Valor cobrado	
Sacado INSTITUTO JATOBAS					

Demonstrativo

Autenticação mecânica

parte TF
37,88

Corte na linha pontilhada



Bradesco

237-4

23792.37403 90000.078890 20000.372407 4 99050000053032

Local de pagamento Pagável preferencialmente na rede BANCO BRADESCO S.A.					Vencimento 19/11/2024
Cedente GRUPO HAPVIDA NDI					Agência / Código cedente 2374/0003724-9
Data do documento 01/11/2024	Número documento 36277118	Espécie doc. DM	Aceite N	Data processamento 19/11/2024	Nosso número 09/00000788920-0
Uso do banco	Carteira 09	Moeda R\$	Quantidade	Valor Documento	(=) Valor Documento 530,32
Instruções (Todas as informações deste bloquete são de exclusiva responsabilidade do cedente) MULTA P/ATRASSO = R\$ 10,61 + JUROS/DIA = R\$ 0,71 O DEPOSITO BANCARIO NAO SERA VALIDO COMO QUITACAO					(-) Descontos / Abatimentos (-) Outras deduções (+) Mora/Multa (+) Outros acréscimos (=) Valor cobrado
Sacado INSTITUTO JATOBAS R ESTEVAO BAIÃO, 149 VILA CONGONHAS - SAO PAULO - SP - CEP: 04.624-000					Cód. baixa

Sacador / Avalista

Autenticação mecânica - Ficha de



PAGO COM RECURSOS
P.M. PARDINHO

Corte na linha pontilhada

 PREFEITURA DO MUNICÍPIO DE SÃO PAULO SECRETARIA MUNICIPAL DA FAZENDA NOTA FISCAL ELETRÔNICA DE SERVIÇOS - NFS-e RPS Nº 2364650 Série IOD, emitido em 01/11/2024 20241104u44649812000138	Número da Nota 36277118			
	Data e Hora de Emissão 01/11/2024 07:38:39			
	Código de Verificação E4GV-BB4W			
PRESTADOR DE SERVIÇOS				
CPF/CNPJ: 44.649.812/0001-38 Nome/Razão Social: NOTRE DAME INTERMEDICA SAUDE S.A. Endereço: AV PAULISTA 00867 - BELA VISTA - CEP: 01311-100 Município: São Paulo	Inscrição Municipal: 3.208.444-7 UF: SP			
TOMADOR DE SERVIÇOS				
Nome/Razão Social: INSTITUTO JATOBAS CPF/CNPJ: 07.362.917/0002-66 Endereço: R E STEVÃO BAIÃO, 149 - VILA CONGONHAS - CEP: 04624-000 Município: São Paulo				
Inscrição Municipal: ---- UF: SP E-mail: CARLOS.FAGUNDES@INSTITUTOJATOBAS.COM.BR				
INTERMEDIÁRIO DE SERVIÇOS				
CPF/CNPJ: ---- Nome/Razão Social: ----				
DISCRIMINAÇÃO DOS SERVIÇOS				
PLANOS DE SAUDE ODONTOLOGICA A SEUS FUNCIONARIOS E DEPENDENTES NO MES NOVEMBRO/2024 01 REF. PLANO TOP PREMIUM LE TITULAR 27 18,94 511,38 02 REF. PLANO TOP PREMIUM LE DEPENDENTE 1 18,94 18,94 EM CASO DE INADIMPLENCIA SEU CONTRATO PODERÁ SER SUSPENSO OU RESCINDIDO, CONFORME CLAUSULA CONTRATUAL Cod.Cliente:33762533 Vencimento:19/11/2024 Cobranca: BANCO BRADESCO				
VALOR TOTAL DO SERVIÇO = R\$ 530,32				
INSS (R\$)	IRRF (R\$)	CSLL (R\$)	COFINS (R\$)	PIS/PASEP (R\$)
-	-	-	-	-
Código do Serviço				
05274 - Planos de medicina de grupo ou individual e convênios para prestação de assistência médica.				
Valor Total das Deduções (R\$)	Base de Cálculo (R\$)	Alíquota (%)	Valor do ISS (R\$)	Crédito (R\$)
0,00	530,32	2,00%	10,60	0,00
Município da Prestação do Serviço		Número Inscrição da Obra	Valor Aproximado dos Tributos / Fonte	
-		-	-	
OUTRAS INFORMAÇÕES				
(1) Esta NFS-e foi emitida com respaldo na Lei nº 14.097/2005; (2) O código de serviço referente a esta NFS-e não gera crédito; (3) Esta NFS-e substitui o RPS Nº 2364650 Série IOD, emitido em 01/11/2024; (4) Data de vencimento do ISS desta NFS-e: 10/12/2024;				

parte TF
37,88

PAGO COM RECURSOS
P.M. PARDINHO



NOTRE DAME INTERMÉDICA SAÚDE S.A. - CNPJ: 44.649.812/0001-38

ANS nº 359017

Impresso em: 04/11/2024 09:44

Página: 1 de 4

Período: 01/11/2024 a 30/11/2024

Contrato: 33762533 Nome Empresa: INSTITUTO JATOBAS

MATRÍCULA	USUÁRIO	PLANO	TP	USU	IDADE	INCLUSÃO	RETROATIVO	VALOR
13266231	ADEMIR APARECIDO SARTORI	TOP PREMIUM LE	T		57	19/12/2023	0,00	18,94
Total da família:								18,94
13266232	AMANDA DE ALMEIDA ALVES	TOP PREMIUM LE	T		22	19/12/2023	0,00	18,94
Total da família:								18,94
13266233	ARICLENIS DE BRITO DAMIANO	TOP PREMIUM LE	T		35	19/12/2023	0,00	18,94
Total da família:								18,94
13266234	ASSIS DO NASCIMENTO	TOP PREMIUM LE	T		54	19/12/2023	0,00	18,94
Total da família:								18,94
46496591830	DIEGO MATIAS MASTROCOLA	TOP PREMIUM LE	T		28	01/08/2024	0,00	18,94
Total da família:								18,94
13266237	EDNALDO DOS SANTOS	TOP PREMIUM LE	T		41	19/12/2023	0,00	18,94
Total da família:								18,94

PAGO COM RECURSOS
P.M. PARDINHO

parte TF
37,88

Contrato: 33762533 Nome Empresa: INSTITUTO JATOBAS

MATRÍCULA	USUÁRIO	PLANO	TP USU	IDADE	INCLUSÃO	RETROATIVO	VALOR
13266238	EDUARDA SOUZA DOS SANTOS	TOP PREMIUM LE	T	26	19/12/2023	0,00	18,94
Total da família:							18,94
13266239	ELIANDRO SOARES PEREIRA	TOP PREMIUM LE	T	50	19/12/2023	0,00	18,94
Total da família:							18,94
13266240	ELICA TAIS DE OLIVEIRA CUNHA	TOP PREMIUM LE	T	34	19/12/2023	0,00	18,94
Total da família:							18,94
38155580857	EMILENE APARECIDA DE OLIVEIRA	TOP PREMIUM LE	T	40	01/05/2024	0,00	18,94
38155580857	QUEREN HAPUQUE ALBINO MENDES	TOP PREMIUM LE	T	21	01/06/2024	0,00	18,94
Total da família:							18,94
TF 37	FATIMA DE OLIVEIRA SILVA	TOP PREMIUM LE	T	41	01/09/2024	0,00	18,94
Total da família:							18,94
13266241	JOAO BATISTA DA SILVA	TOP PREMIUM LE	T	64	19/12/2023	0,00	18,94
Total da família:							18,94
13266242	JOAO BATISTA MIRANDA GOMES	TOP PREMIUM LE	T	44	19/12/2023	0,00	18,94
Total da família:							18,94
13266244	JOSE ALVES DA SILVA	TOP PREMIUM LE	T	59	19/12/2023	0,00	18,94
Total da família:							18,94

PAGO COM RECURSOS
P.M. PARDINHO

parte TF

37,88

Contrato: 33762533 Nome Empresa: INSTITUTO JATOBAS

MATRÍCULA USUÁRIO PLANO TP USU IDADE INCLUSÃO RETROATIVO VALOR

13266245 JOSE JURACI DIAS MACHADO TOP PREMIUM LE T 54 19/12/2023 0,00 18,94

Total da família:

18,94

TF 38 JOSIANE ALVES DA SILVA TOP PREMIUM LE T 26 01/09/2024 0,00 18,94

Total da família:

18,94

13266246 KELLY CRISTINA RIBEIRO DE ARRUDA TOP PREMIUM LE T 39 19/12/2023 0,00 18,94

Total da família:

18,94

13266247 LEIDA CRISTINA SOUZA TOP PREMIUM LE T 42 19/12/2023 0,00 18,94

13266247 GABRIELA SOUZA GOMES TOP PREMIUM LE D 14 19/12/2023 0,00 18,94

Total da família:

37,88

33761929870 LEONARDO DOMINGUES TOP PREMIUM LE T 49 01/08/2024 0,00 18,94

Total da família:

18,94

13266248 LUDIMARTO ANTONIO VENTURA TOP PREMIUM LE T 46 19/12/2023 0,00 18,94

Total da família:

18,94

13266249 MARLI DE FATIMA DE CAMARGO SOUZA TOP PREMIUM LE T 47 19/12/2023 0,00 18,94

Total da família:

18,94

13266250 NOEL DINIZ DOS SANTOS TOP PREMIUM LE T 53 19/12/2023 0,00 18,94

Total da família:

18,94

PAGO COM RECURSOS
P.M. PARDINHO

parte TF

37,88

Contrato: 33762533

Nome Empresa:

INSTITUTO JATOBAS

MATRÍCULA	USUÁRIO	PLANO	TP USU	IDADE	INCLUSÃO	RETROATIVO	VALOR
13266251	OSVALDO DO NASCIMENTO	TOP PREMIUM LE	T	55	19/12/2023	0,00	18,94
Total da família:							18,94
13266253	PATRICIA CAMARGO TOBIAS	TOP PREMIUM LE	T	32	19/12/2023	0,00	18,94
Total da família:							18,94
13266252	ROSELENA DA SILVA	TOP PREMIUM LE	T	38	19/12/2023	0,00	18,94
Total da família:							18,94
13266254	VERA LUCIA DA SILVA SANTOS	TOP PREMIUM LE	T	46	19/12/2023	0,00	18,94
Total da família:							18,94

PAGO COM RECURSOS
P.M. PARDINHO

parte TF

37,88



30
horas

Comprovante de pagamento QR Code

dados da conta debitada:

nome do pagador: INSTITUTO JATOBAS
CPF / CNPJ do pagador: 07.362.917/0001-85
instituição: 341
agência/conta: 4005 / 00017605
tipo de conta: Conta Corrente

dados do recebedor:

nome do recebedor: CEF MATRIZ
CPF / CNPJ do recebedor: *****305000-**
chave: c75e4ec6-9881-4240-a2f3-3672b7fe56c1
instituição: CAIXA ECONOMICA FEDERAL

dados da transação:

tipo da transação: PIX QR CODE
nome do devedor: INSTITUTO JATOBAS
CPF / CNPJ do devedor: 07.362.917/0001-85
data de vencimento: 19/11/2024
data de validade: 19/11/2024
valor do documento: 6.488,42
desconto: 0,00
abatimento: 0,00
juros: 0,00
multa: 0,00
valor final: 6.488,42
valor da transação: 6.488,42
mensagem do recebedor:
identificação no extrato:
identificador do QR Code: b3c8e851fb9649749bc13ecb09d92aa4

autenticação do comprovante:

8963963A6BCB7D28D79AFBC42AAF639DCBFA727F

ID da transação:

E60701190202411191512DY5QKKNNZ21

controle:

009157543415066

PAGO COM RECURSOS
P.M. PARDINHO

parte TF
249,60

Pagamento efetuado em 19/11/2024 às 12:12:11 via Sispag.

CPF/CNPJ do Empregador 07.362.917	Nome/Razão Social do Empregador INSTITUTO JATOBAS
--------------------------------------	--

Núm. de Pág. 1	Identificador 0124111338191474-9	Tag 13/11/2024 17:38	Pagar este documento até 19/11/2024 às 21:59:59 (Brasília)
-------------------	-------------------------------------	-------------------------	---

Observações	Valor a recolher 6.488,42
-------------	-------------------------------------

Composição do Documento

Competência	Quantidade Trabalhadores	FGTS Mensal	FGTS Rescisório	Indenização Compensatória	Encargos FGTS	Total
10/2024	26	6.488,42	0,00	0,00	0,00	6.488,42
Total Geral:		6.488,42	0,00	0,00	0,00	6.488,42

PAGO COM RECURSOS
P.M. PARDINHO
parte TF.
249,60

Data de geração da Guia: 13/11/2024 às 17:38:32 - Página 1/1
O detalhamento da guia pode ser consultado através do endereço <https://fgtsdigital.sistema.gov.br>



DEMONSTRATIVO DE CÁLCULO FGTS FOLHA E FGTS ESOCIAL

Código	Código eSocial	Nome do colaborador	Base sistema	Valor sistema	Base eSocial	Valor eSocial	Situação
23		23 MARLI DE FATIMA DE CAMARGO SOUZA	1.560,00	124,80	1.560,00	124,80	Enviado
Totalizador Geral							
		Base sistema:	3.120,00				
		Valor sistema:	249,60				
		Base eSocial:	3.120,00				
		Valor eSocial:	249,60				
C.Custo: 15 - 01.01.003 - BIBLIOTECA CNF							
24		24 AMANDA DE ALMEIDA ALVES	1.560,00	124,80	1.560,00	124,80	Enviado
Totalizador Geral							
		Base sistema:	1.560,00				
		Valor sistema:	124,80				
		Base eSocial:	1.560,00				
		Valor eSocial:	124,80				
C.Custo: 16 - Ghe 01 Centro Max Feffer							
37		37 FÁTIMA DE OLIVEIRA SILVA	1.560,00	124,80	1.560,00	124,80	Enviado
38		38 JOSIANE ALVES DA SILVA	1.560,00	124,80	1.560,00	124,80	Enviado
Totalizador Geral							
		Base sistema:	3.120,00				
		Valor sistema:	249,60				
		Base eSocial:	3.120,00				
		Valor eSocial:	249,60				
C.Custo: 17 - Hotelaria							
42		42 PRISCILLA THAISA MENDES RODRIGUES	0,00	0,00	0,00	0,00	Enviado
Totalizador Geral							
		Base sistema:	0,00				
		Valor sistema:	0,00				
		Base eSocial:	0,00				
		Valor eSocial:	0,00				

PAGO COM RECURSOS
 P.M. PARDINHO
 parte TF.
 249,60



30
horas

Comprovante de pagamento - DARF

agente arrecadador: CNC:341 Banco Itaú S/A

código de barras: 85800000276 04320385243 24071624318 61767906822

data do pagamento: 19/11/2024

número do documento: 07.16.24318.6176790-6

valor total: R\$ 27.604,32

autenticação: 34119112410000212561769

MODELO APROVADO PELO ADE CONJUNTO CODAC/COTEC N°1, DE 31/10/2011.

operação efetuada via Itaú Empresas na Internet: Sispag, CTRL: 356865597000070

autenticação digital Itaú:

2057E2C7AE058FF21DEF4D712B452D498E407948

transação efetuada em 19/11/2024 às 12:11:52h via Sispag na internet.

Dados da conta debitada

nome: INSTITUTO JATOBAS

agência e conta: 4005 / 0001760-5

CNPJ: 07.362.917/0001-85

PAGO COM RECURSOS
P.M. PARDINHO
parte T.F.

972,00

CNPJ
07.362.917/0001-85

Razão Social
INSTITUTO JATOBAS

Período de Apuração
Outubro/2024

Data de Vencimento
19/11/2024

Número do Documento
07.16.24318.6176790-6

Pagar este documento até

19/11/2024

Observações
Nº Recibo Declaração: 50000280756871

Valor Total do Documento

27.604,32

Composição do Documento de Arrecadação

Código	Denominação	Principal	Multa	Juros	Total
1082	CONTR PREV DESCONTA SEGURADO-EMPREGADO/AVULSO 01 CP SEGURADOS - EMPREGADOS/AVULSO PA:10/2024 Vencimento:19/11/2024	6.922,24			6.922,24
1138	CONTRIB PREVIDENCIÁRIA EMPRESA/EMPREGADOR 01 CP PATRONAL - EMPREGADOS/AVULSOS PA:10/2024 Vencimento:19/11/2024	16.221,26			16.221,26
1646	CONTRIB PREV RISCO AMBIENTAL/APOSENT ESPECIAL 01 CP PATRONAL - GILRAT AJUSTADO PA:10/2024 Vencimento:19/11/2024	811,06			811,06
1170	CP TERCEIROS - SALÁRIO EDUCAÇÃO 01 CP TERCEIROS - SALÁRIO EDUCAÇÃO PA:10/2024 Vencimento:19/11/2024	2.027,65			2.027,65
1176	CP TERCEIROS - INCRA 01 CP TERCEIROS - INCRA PA:10/2024 Vencimento:19/11/2024	162,21			162,21
1196	CP TERCEIROS - SESC 01 CP TERCEIROS - SESC PA:10/2024 Vencimento:19/11/2024	1.216,59			1.216,59
1200	CP TERCEIROS - SEBRAE - EMPR CONTRIBUINTE SES 02 CP TERCEIROS - SEBRAE - EMPR CONTRIBUINTE SESC PA:10/2024 Vencimento:19/11/2024	243,31			243,31
Totais		27.604,32			27.604,32

PAGO COM RECURSOS
P.M. PARDINHO

parte T.F.
972,00

Documento de Arrecadação de Receitas Federais

85800000276 6 04320385243 9 24071624318 2 61767906822 0



CNPJ: 07.362.917/0001-85
Número: 07.16.24318.6176790-6
Pagar até: 19/11/2024
Valor: 27.604,32

Pague com o PIX



Empresa: INSTITUTO JATOBAS
CNPJ: 07.362.917/0002-66
Cálculo: Folha Mensal
Competência: 10/2024

Página: 9/10
Emissão: 13/11/2024
Horas: 17:06:58

RELAÇÃO DE BASES DO INSS

Código	Nome do empregado	Base cálculo	Excedente	Ded.sal.mat.13	Deduções	Taxa	Valor	
C.Custo:	16 - Ghe 01 Centro Max Feffer							
EMPREGADOS								
37	FÁTIMA DE OLIVEIRA SILVA	1.560,00	0,00	0,00	62,04	7,64	119,22	
38	JOSIANE ALVES DA SILVA	1.560,00	0,00	0,00	0,00	7,64	119,22	
	Empregados:	2	Total:	3.120,00	0,00	0,00	62,04	238,44
	Contribuintes:	0	Total:	0,00	0,00	0,00	0,00	0,00
	Total:	2	Total:	3.120,00	0,00	0,00	62,04	238,44

Resumo das bases de INSS

Total	Base cálculo	Excedente	Segurados	Contribuintes	RAT	Empresa	Deduções	Terceiros	Total
	3.120,00	0,00	238,44	0,00	31,20	624,00	62,04	140,40	972,00

PAGO COM RECURSOS
P.M. PARDINHO

parte TF
972,00



30
horas

Comprovante de pagamento - DARF

agente arrecadador: CNC:341 Banco Itaú S/A

código de barras: 85830000008 11060385243 30071624318 59838443921

data do pagamento: 19/11/2024

número do documento: 07.16.24318.5983844-3

valor total: R\$ 811,06

autenticação: 34119112410000212561767

MODELO APROVADO PELO ADE CONJUNTO CODAC/COTEC Nº1, DE 31/10/2011.

operação efetuada via Itaú Empresas na Internet: Sispag, CTRL: 356865597000054

autenticação digital Itaú:

AC545102E9C6CDB2417CAC9D03053EB79AC1B9EE

transação efetuada em 19/11/2024 às 12:11:52h via Sispag na internet.

Dados da conta debitada

nome: INSTITUTO JATOBAS

agência e conta: 4005 / 0001760-5

CNPJ: 07.362.917/0001-85

PAGO COM RECURSOS
P.M. PARDINHO

parte TF
31,20



Receita Federal

Documento de Arrecadação de Receitas Federais

CNPJ 07.362.917/0001-85	Razão Social INSTITUTO JATOBAS		
Período de Apuração Outubro/2024	Data de Vencimento 25/11/2024	Número do Documento 07.16.24318.5983844-3	Pagar este documento até 25/11/2024
Observações Nº Recibo Declaração: 50000280756871			Valor Total do Documento 811,06

Composição do Documento de Arrecadação

Código	Denominação	Principal	Multa	Juros	Total
8301	PIS - FOLHA DE SALARIOS	811,06			811,06
	02 PIS - FOLHA DE SALARIOS				
	PA:10/2024 Vencimento:25/11/2024				
	Totais	811,06			811,06

PAGO COM RECURSOS
P.M. PARDINHO
parte TF
31,20

SENDA (Versão:5.2.0)

Página: 1 / 1

13/11/2024 16:16:06

85830000008 4 11060385243 6 30071624318 0 59838443921 0

AUTENTICAÇÃO MECÂNICA

Documento de Arrecadação de Receitas Federais

85830000008 4 11060385243 6 30071624318 0 59838443921 0



CNPJ: 07.362.917/0001-85
 Número: 07.16.24318.5983844-3
 Pagar até: 25/11/2024
 Valor: 811,06

Pague com o PIX



RELAÇÃO DAS BASES DO PIS

Código	Nome do empregado	Tipo de folha	Base cálculo	Percentual	Valor PIS
Centro de Custo: 16 - Ghe 01 Centro Max Feffer					
EMPREGADOS					
37	FÁTIMA DE OLIVEIRA SILVA	Mensal	1.560,00	1,00	15,60
38	JOSIANE ALVES DA SILVA	Mensal	1.560,00	1,00	15,60
Empregados:	2 Contribuintes:		Total:		31,20
Empregados:	0 Contribuintes:		Total:		0,00

Resumo Geral PIS

Valores Acum. Comp. Ant.	Valor a Recolher	Valor a Compensar	Valor a Pagar	Valor a Acumular
09/2024 0,00	1.276,61	0,00	1.276,61	0,00

PAGO COM RECURSOS
P.M. PARDINHO
parte TF
31,20



30
horas

Comprovante de pagamento de boleto

Dados da conta debitada / Pagador Final

Agência/conta: 4005/01760-5 CPF/CNPJ: 07.362.917/0001-85 Empresa: INSTITUTO JATOBAS

Dados do pagamento

Identificação no meu comprovante:

 Bradesco		23792 37403 59609 622689 69006 248004 5 99110000040618	
Beneficiário:	PORTO SEGURO CIA DE SEGUROS GE	CPF/CNPJ do beneficiário:	Data de vencimento:
Razão Social:	PORTO SEGURO CIA DE SEGUROS	61.198.164/0001-60	25/11/2024
			Valor do boleto (R\$):
			406,18
			(-) Desconto (R\$):
			0,00
			(+) Mora/Multa (R\$):
			0,00
Pagador:	INSTITUTO JATOBAS	CPF/CNPJ do pagador:	(=) Valor do pagamento (R\$):
		07.362.917/0002-66	406,18
			Data de pagamento:
			19/11/2024
Autenticação mecânica 90A416506C15767248ECFE63ECEEB4DD323B4A35			Pagamento realizado em espécie: Não

Operação efetuada em 19/11/2024 às 12:11:53 via Sispag, CTRL 007217320291138.

PAGO COM RECURSOS
P.M. PARDINHO
parte TF
29,02



PORTO SEGURO CIA DE SEGUROS GERAIS
 AV. RIO BRANCO, 1489
 SAO PAULO - SP - CEP 01205-905
 CNPJ 061.198.164/0001-60

Recibo do Sacado

Nosso Número 05/96/096226869-4

Número do Título 6743551833

Vencimento	Agência/Código Cedente	Espécie	Quantidade	(+) Mora/Multa	(=) Valor Cobrado
25/11/2024	2374-4/62480-2	R\$	406,18		
(=) Valor do Contrato		(-) Desconto/Abatimento		Autenticação Mecânica	
406,18					
Sacado					
007362917/0002-66-INSTITUTO JATOBAS					
Apólice / Documento					
NUMERO APOLICE :66 0000 0000 011094070 000000000 000000 001					

BRADERCO

237-2

23792.37403 59609.622689 69006.248004 5 99110000040618

Local de Pagamento					Vencimento
PAGÁVEL EM QUALQUER BANCO ATÉ O VENCIMENTO					25/11/2024
Cedente					Agência/Código Cedente
PORTO SEGURO CIA DE SEGUROS GERAIS					2374-4/62480-2
Data Documento	Número Documento	Espécie Doc.	Data Processamento	Acerte	Nosso Número
07/11/2024	6743551833	3	07/11/2024	N	05/96/096226869-4
Uso do Banco	Carteira	Espécie Moeda	Quantidade Moeda	Valor Moeda	(=) Valor Documento
CIP - 775	5	R\$	406,18		406,18
Instruções					(-) Desconto / Abatimento
AUTORIZADO O RECEBIMENTO ATE 90 DIAS APOS O VENCIMENTO.					(-) Outras Deduções
A FALTA DE PAGAMENTO DO BOLETO NA DATA DE VENCIMENTO PODE CAUSAR A SUSPENSÃO DA COBERTURA DO SEGURO E DOS SERVICOS E/OU O CANCELAMENTO DA APOLICE.					(+) Mora / Multa
SEGURO DE VIDA					(+) Outros Acréscimos
NUMERO APOLICE :66 0000 0000 011094070 000000000 000000 001					(=) Valor Cobrado

Sacado
 007362917/0002-66-INSTITUTO JATOBAS
 32149J MICHAELIS CORRETORA DE SEGUROS LTDA

A FALTA DE PAGAMENTO DA PRIMEIRA PARCELA IMPLICARÁ O CANCELAMENTO DA APÓLICE.

Sacador / Avalista Código de Baixa



PAGO COM RECURSOS
 P.M. PARDINHO

parte TF
 29,02



Atendimento Vida e Previdência - segunda a sexta-feira das 8h as 18h30. (11) 3366-3377 (Grande São Paulo) - 0800 727 9393 (demais localidades)
 SAC: 0800 727 2746 (cancelamento, reclamação e informações). 0800 727 8736 (atendimento exclusivo para pessoas com deficiência auditiva)
 Ouvidoria: 0800 727 1184

RELAÇÃO ATUALIZADA DE SEGURADOS
 CCT-SEIBREF-SIND EMPR INST BEN RELIG FIL

Processamento 06/11/2024
 23:57:55

Estipulante... : 1.028.962 INSTITUTO JATOBAS Apolice V. G. : 61.312-7 Corretor V. G.: 32149J MICHAELIS CORRETORA DE SEGUROS LTDA Página... : 1
 Sub-Estipul... : 1.028.962 INSTITUTO JATOBAS Apolice APC. : 65.609-2 Corretor APC.: 32149J MICHAELIS CORRETORA DE SEGUROS LTDA Sucursal : 66
 Cobrança..... : 1.028.962 INSTITUTO JATOBAS Competência. : 2024-10 Vigência..... : 27/10/2024 - 26/11/2024 SOROCABA



Valores Expressos em Real

0000000000003

Item	Nome completo	IMPORTÂNCIAS SEGURADAS				Prêmios		
		Morte Natural	Morte Acidental	Invalidez por Acidente	Invalidez Funcional por Doença	V. G.	APC	V. G. + APC
0000000001	ADEMIR APARECIDO SARTORI	24.000,00	24.000,00	24.000,00	24.000,00	14,11967	0,38664	14,50631
0000000059	AMANDA DE ALMEIDA ALVES	24.000,00	24.000,00	24.000,00	24.000,00	14,11967	0,38664	14,50631
0000000057	ARICLENES DE BRITO DAMIANO	24.000,00	24.000,00	24.000,00	24.000,00	14,11967	0,38664	14,50631
0000000032	ASSIS DO NASCIMENTO	24.000,00	24.000,00	24.000,00	24.000,00	14,11967	0,38664	14,50631
0000000007	EDNALDO DOS SANTOS	24.000,00	24.000,00	24.000,00	24.000,00	14,11967	0,38664	14,50631
0000000027	EDUARDA SOUZA DOS SANTOS	24.000,00	24.000,00	24.000,00	24.000,00	14,11967	0,38664	14,50631
0000000051	ELIANDRO SOARES PEREIRA	24.000,00	24.000,00	24.000,00	24.000,00	14,11967	0,38664	14,50631
0000000008	ELICA THAIS O CUNHA	24.000,00	24.000,00	24.000,00	24.000,00	14,11967	0,38664	14,50631
0000000064	EMILENE APARECIDA DE OLIVEIRA	24.000,00	24.000,00	24.000,00	24.000,00	14,11967	0,38664	14,50631
0000000069	FATIMA DE OLIVEIRA SILVA TF	24.000,00	24.000,00	24.000,00	24.000,00	14,11967	0,38664	14,50631
0000000071	ISABELLA ELAINE PIZATTO	24.000,00	24.000,00	24.000,00	24.000,00	14,11967	0,38664	14,50631
0000000013	JOAO BATISTA DA SILVA	24.000,00	24.000,00	24.000,00	24.000,00	14,11967	0,38664	14,50631
0000000014	JOAO BATISTA MIRANDA GOMES	24.000,00	24.000,00	24.000,00	24.000,00	14,11967	0,38664	14,50631
0000000016	JOSE ALVES DA SILVA	24.000,00	24.000,00	24.000,00	24.000,00	14,11967	0,38664	14,50631
0000000058	JOSE JURACI DIAS MACHADO	24.000,00	24.000,00	24.000,00	24.000,00	14,11967	0,38664	14,50631
0000000070	JOSIANE ALVES DA SILVA TF	24.000,00	24.000,00	24.000,00	24.000,00	14,11967	0,38664	14,50631
0000000031	KELLY CRISTINA RIBEIRO DE ARRUDA	24.000,00	24.000,00	24.000,00	24.000,00	14,11967	0,38664	14,50631
0000000023	LEIDA CRISTINA SOUZA	24.000,00	24.000,00	24.000,00	24.000,00	14,11967	0,38664	14,50631
0000000068	LEONARDO DOMINGUES	24.000,00	24.000,00	24.000,00	24.000,00	14,11967	0,38664	14,50631
0000000049	LUDIMARTO ANTONIO VENTURA	24.000,00	24.000,00	24.000,00	24.000,00	14,11967	0,38664	14,50631
0000000060	MARLI DE FATIMA DE CAMARGO SOUZA	24.000,00	24.000,00	24.000,00	24.000,00	14,11967	0,38664	14,50631
0000000033	NOEL RODRIGUES DOS SANTOS	24.000,00	24.000,00	24.000,00	24.000,00	14,11967	0,38664	14,50631
0000000044	OSVALDO DO NASCIMENTO	24.000,00	24.000,00	24.000,00	24.000,00	14,11967	0,38664	14,50631
0000000055	PATRICIA CAMARGO TOBIAS	24.000,00	24.000,00	24.000,00	24.000,00	14,11967	0,38664	14,50631
0000000066	QUEREN HAPUQUE ALBINO MENDES	24.000,00	24.000,00	24.000,00	24.000,00	14,11967	0,38664	14,50631
0000000052	ROSELENA DA SILVA	24.000,00	24.000,00	24.000,00	24.000,00	14,11967	0,38664	14,50631
0000000072	SIMONE DE CASSIA SPILBOROHS	24.000,00	24.000,00	24.000,00	24.000,00	14,11967	0,38664	14,50631
0000000022	VERA LUCIA DA SILVA SANTOS	24.000,00	24.000,00	24.000,00	24.000,00	14,11967	0,38664	14,50631

PAGO COM RECURSOS
 P.M. PARDINHO
 parte TF
 29,02



Atendimento Vida e Previdência - segunda a sexta-feira das 8h as 18h30. (11) 3366-3377 (Grande São Paulo) - 0800 727 9393 (demais localidades)
 SAC: 0800 727 2748 (cancelamento, reclamação e informações). 0800 727 8736 (atendimento exclusivo para pessoas com deficiência auditiva)
 Ouvidoria: 0800 727 1194

RELAÇÃO ATUALIZADA DE SEGURADOS
 CCT-SEIBREF-SIND EMPR INST BEN RELIG FIL

Processamento 06/11/2024
 23:57:55

Estipulante... : 1.028.962 INSTITUTO JATOBAS Apolice V.G.: 61.312-7 Corretor V.G.: 32149J MICHAELIS CORRETORA DE SEGUROS LTDA Página.: 1
 Sub-Estipul... : 1.028.962 INSTITUTO JATOBAS Apolice APC.: 65.609-2 Corretor APC.: 32149J MICHAELIS CORRETORA DE SEGUROS LTDA Sucreal: 66
 Cobrança..... : 1.028.962 INSTITUTO JATOBAS
 Competência.: 2024-10
 Vigência..... : 27/10/2024 - 26/11/2024



Valores Expressos em Real

0000000000003

Item	Nome completo	IMPORTÂNCIAS SEGURADAS				Prêmios			
		Morte Natural	Morte Acidental	Invalidez por Acidente	Invalidez Funcional por Doença	V. G.	A P C	V. G. + A P C	
	VIDAS VG..... : 28								
	VIDAS AP..... : 28								
	TOTAIS SEGURADO..... : 28	672.000,00	672.000,00	672.000,00	672.000,00	395,35076	10,82592	406,17668	
	TOTAIS SUPLEMENTAR..... : 0								
	TOTAL GERAL..... : 28	672.000,00	672.000,00	672.000,00	672.000,00				
	* Nome social: Identificação do nome social apenas informativo para atendimento do Ofício SUSEP, não são contabilizados nesta fatura, uma vez que são considerados no nome civil constantes neste documento.								

PAGO COM RECURSOS
 P.M. PARDINHO
 parte TF
 29,02



RESUMO DE FATURA

VIDA EM GRUPO E/OU AC. PESSOAIS COLETIVO

Processamento - 07/11/2024

00:08:16

Data Emissão - 06/11/2024

Estipulante.....: 1.028.962 INSTITUTO JATOBAS
Sub-Estipul.....: 1.028.962 INSTITUTO JATOBAS
Cobrança.....: 1.028.962 INSTITUTO JATOBAS

Apólice V.G.: : 61.312-7
Apólice APC.: : 65.609-2
Vigência.....: 27/10/2024 a 28/11/2024

Endosso V.G.: : 207.404-4
Endosso APC.: : 215.705-0
Data Vencimento: 25/11/2024

Página.....: 1 de 1
Sucursal: 66
SOROCABA

Via do SEGURADO

Valores Expressos em REAL



Histórico de Movimentação	Número de Vidas		IMPORTÂNCIAS SEGURADAS				PRÊMIOS		
	V.G.	APC	Morte Natural	Morte Acidental	Invalidez por Acidente	Antecipação Esp. por Doença	V. G.	APC	
Saldo Anterior	28	28	672.000,00	672.000,00	672.000,00	0,00	395,35076	10,82592	
Inclusões	0	0	0,00	0,00	0,00	0,00	0,00000	0,00000	
Sinistros	0	0	0,00	0,00	0,00	0,00	0,00000	0,00000	
Cancelamentos	0	0	0,00	0,00	0,00	0,00	0,00000	0,00000	
Reativações	0	0	0,00	0,00	0,00	0,00	0,00000	0,00000	
Ajustes	0	0	0,00	0,00	0,00	0,00	0,00000	0,00000	
Totais	28	28	672.000,00	672.000,00	672.000,00	0,00	395,35076	10,82592	
Declara-se para os devidos fins e efeitos, que fica fazendo parte integrante da presente fatura a especificação anexa e que, se cobra do estipulante nessa declarado ao lado, correspondente aos prêmios das apólices acima.							Prêmio Líquido	393,85412	10,78494
Endereço de Cobrança: PC ADEMIR ROCHA DA SILVA Bairro: CENTRO Cidade: PARDINHO							Custo da Apólice	0,00000	0,00000
Número: 55 Complemento: UF.....: SP C.E.P.....: 18640-000							I.O.F.	1,49664	0,04098
Corretor Líder V G. : 32149J MICHAELIS CORRETORA DE SEGUROS Corretor Líder APC : 32149J MICHAELIS CORRETORA DE SEGUROS							Total por Ramo	395,35076	10,82592
Participação: 100.00 Participação: 100.00									
Código de Endereçamento CORREIO SO									
Obs.: CONJUGE DE 7.000,00/FILHOS 3.500,00/AUX FUN TIT DE 3.000,00 DOENÇA CONGENITA DE FILHOS 3.500,00-2 CESTAS DE 160,00 CADA RESCISAO CONTRATUAL DE ATE 1.400,00 - CESTA NATALIDADE INV LABORATIVA E INVALIDEZ FUNCIONAL PERMANENTE POR DOENÇA							Total a Pagar	406,18	
INFORMAMOS QUE A FATURA REFERENTE AO MES 11/2024, SERA EMITIDA DIA 05/12/2024, TENDO SEU VENCIMENTO PARA O DIA 25/12/2024. EM CASO DE DUVIDAS ENTRAR EM CONTATO PELO TELEFONE 0-XX-11-3366-6099.									

PAGO COM RECURSOS
P.M. PARDINHO

parte TF
29,02



30
horas

Comprovante de pagamento de boleto

Dados da conta debitada / Pagador Final

Agência/conta: 4005/01760-5 CPF/CNPJ: 07.362.917/0001-85 Empresa: INSTITUTO JATOBAS

Dados do pagamento

Identificação no meu comprovante:

BANCO SICOOB S.A.		75691 50043 01090 154798 00472 270016 9 99110000023998	
Beneficiário:	UNIMED DE BOTUCATU COOPERATIVA	CPF/CNPJ do beneficiário:	Data de vencimento:
Razão Social:	UNIMED DE BOTUCATU COOPERATI	45.425.899/0001-22	25/11/2024
			Valor do boleto (R\$):
			239,98
			(-) Desconto (R\$):
			0,00
			(+) Mora/Multa (R\$):
			0,00
Pagador:	INSTITUTO JATOBAS PRA	CPF/CNPJ do pagador:	(=) Valor do pagamento (R\$):
		07.362.917/0002-66	239,98
			Data de pagamento:
			19/11/2024
Autenticação mecânica 948B8426F7F969A475BC96259D94EFD95ABB24DF			Pagamento realizado em espécie: Não

Operação efetuada em 19/11/2024 às 12:11:54 via Sispag, CTRL 006117320291144.

PAGO COM RECURSOS
P.M. PARDINHO
parte TF
13,92

Mês de competência: 11 / 2024

Vencimento	Valor R\$	Data de Emissão	Nro.do Documento	Agência/Código Beneficiário	Nosso Número
25/11/2024	239,98	31/10/2024	MOC 004722	5004 /901547	000090047227
Dados do Pagador					
INSTITUTO JATOBAS (031916)					
Descrição					Valor R\$
101 - Produto/Plano (Mensalidade)					R\$ 195,03
127 - Custo Operac. Serv. Acessorios					R\$ 44,95
DISPENSARET. 4,65% CONF.ART 30 LEI 10833 de 29/12/2003					
Observação					
- Recebemos somente por via bancaria					
- Por motivos contabeis, nao aceitamos devolucao ou glosa nesta Fatura					
- Caso tenha contestacao, favor refaturar					

UNICENTRO BRASI **756-9** 75691500430109015479800472270016999110000023998

Local de Pagamento					Vencimento
Pagável em qualquer banco ou correspondente bancário					25/11/2024
Beneficiário					Agência/Código Beneficiário
UNIMED BOTUCATU COOP TRAB MEDICO					5004 /901547
Data do Documento	Nro.Documento	Espécie Doc.	Aceite	Data do Processamento	Nosso Número
31/10/2024	MOC 004722	DM	N	31/10/2024	000090047227
Uso do Banco	Carteira	Espécie	Quantidade	Valor	(=)Valor do Documento
	01	R\$			239,98
Instruções/Texto de responsabilidade do beneficiário					(-)-Desconto/Abatimento
* NAO CONCEDER DESCONTOS * NAO RECEBER APOS 60 DIAS DO VENCTO *					(-)-Outras Deduções
APOS O VENCIMENTO MULTA DE 2%, MAIS JUROS DE 0,033% AO DIA.					(+)-Mora/Multa
TITULO SUJEITO A PROTESTO					(+)-Outros Acréscimos
					(-)-Valor Cobrado
Pagador					
INSTITUTO JATOBAS (031916)					
PRACA ADEMIR ROCHA DA SILVA 55-CENTRO					
PARDINHO - SP					
Pagador/Avalista					
18640-000 CNPJ - 07.362.917/0002-66					

Autenticação Mecânica - Ficha de Compensação



PAGO COM RECURSOS
P.M. PARDINHO

parte TF

13,92



PREFEITURA MUNICIPAL DE BOTUCATU
MUNICÍPIO DE BOTUCATU
NOTA FISCAL DE SERVIÇOS ELETRÔNICA - NFS-e

Número da NFS-e
1003042
 Código de Verificação de Autenticidade
3BCLXUPN3
 Data e Hora de Emissão da NFS-e
05/11/2024 às 08:42:39
 Chave de Acesso
K7C0Y1AVOL8AVVP34V9EES4BMQ5RC6GE

Para certificação da autenticidade acesse
<http://siabotucatu.dcfiorilli.com.br:8089/iss>
 web, menu consultas e informe os dados
 desta NFS-e.

Informações Fiscais

Exigibilidade do ISS Exigível	Número do Processo	Município de Incidência do ISS BOTUCATU-SP	Local da Prestação BOTUCATU - SP
Número do RPS	Série do RPS	Tipo do RPS	Data do RPS 05/11/2024
Optante Simples Nacional 2 - Não	Incentivo Fiscal 2 - Não	Regime Especial Tributação Não Possui	Tipo ISS Sobre Faturamento

PRESTADOR DE SERVIÇOS

CPF/CNPJ 45.425.899/0008-07	RG/Inscrição Estadual 0	Inscrição Municipal 000458242	Cadastro	Nome/Razão Social UNIMED DE BOTUCATU COOPERATIVA DE TRABALHO MEDICO
Logradouro Rua RANGEL PESTANA, 333	Complemento	Bairro CENTRO	Telefone	E-mail fiscal@unimedbotucatu.coop.br
CEP 18600070	Cidade BOTUCATU-SP			

TOMADOR DE SERVIÇOS

CPF/CNPJ/Documento 07.362.917/0002-66	RG/Inscrição Estadual ISENTO	Inscrição Municipal 000000000	Nome/Razão Social INSTITUTO JATOBAS
Logradouro RUA ADEMIR ROCHA DA SILVA, 55	Complemento	Bairro CENTRO	E-mail
CEP/Cod.Postal 18640-000	Cidade/Pais PARDINHO - SP	Telefone	

Discriminação dos Serviços

Qtde.	Un. Medida	Descrição	Vir. Unitário	Total
1.0	UN	SERVIÇOS PRESTADOS CONFORME MOC 004722 VENCIMENTO 25/11/2024.	239,98	R\$ 239,98

**PAGO COM RECURSOS
 P.M. PARDINHO**
*parte TF
 13,92*

Imposto Sobre Serviços de Qualquer Natureza - ISS

LC 116/2003: 04.01	Alíquota 2,00%	Atividade Município 000004.0000001	Código CNAE	Código da Obra	Código ART
Medicina e biomedicina.					
Valor Total dos Serviços R\$ 239,98	Desconto Incondicionado R\$ 0,00	Deduções Base Cálculo R\$ 0,00	Base de Cálculo R\$ 239,98	Total do ISS R\$ 4,80	ISS Retido 2 - Não
					Desconto Condicionado R\$ 0,00

Retenções de Impostos

PIS R\$ 0,00	COFINS R\$ 0,00	INSS R\$ 0,00	IRRF R\$ 0,00	CSLL R\$ 0,00	Outras Retenções R\$ 0,00
------------------------	---------------------------	-------------------------	-------------------------	-------------------------	-------------------------------------

Valor Líquido da NFS-e: **R\$ 239,98** Val. Aprox. Tributos: Federal (13,45%) R\$32,28 Estadual (0,00%) R\$0,00 Municipal (3,25%) R\$7,80

Informações Complementares

--	--	--

RECEBI(EMOS) DE **UNIMED DE BOTUCATU COOPERATIVA DE TRABALHO MEDICO** O SERVIÇO CONSTANTE DA NFS-e DE NÚMERO **1003042** E CÓDIGO DE VERIFICAÇÃO **3BCLXUPN3**.

Data

CPF/RG

Assinatura

____/____/____



30
horas

Comprovante de pagamento de boleto

Dados da conta debitada / Pagador Final

Agência/conta: 4005/01760-5 CPF/CNPJ: 07.362.917/0001-85 Empresa: INSTITUTO JATOBAS

Dados do pagamento

Identificação no meu comprovante:

BANCO SICOOB S.A.		75691 50043 01090 154772 04287 170015 5 99110001939488	
Beneficiário:	UNIMED DE BOTUCATU COOPERATIVA	CPF/CNPJ do beneficiário:	Data de vencimento:
Razão Social:	UNIMED DE BOTUCATU COOPERATI	45.425.899/0001-22	25/11/2024
			Valor do boleto (R\$):
			19.394,88
			(-) Desconto (R\$):
			0,00
			(+)Mora/Multa (R\$):
			0,00
Pagador:	INSTITUTO JATOBAS PRA	CPF/CNPJ do pagador:	(=) Valor do pagamento (R\$):
		07.362.917/0002-66	19.394,88
			Data de pagamento:
			19/11/2024
Autenticação mecânica C8B2C60D5ACF75B9522CAA60B80CD6811D074C8E			Pagamento realizado em espécie:
			Não

Operação efetuada em 19/11/2024 às 12:11:54 via Sispag, CTRL 003017320291146.

PAGO COM RECURSOS
P.M. PARDINHO

parte TF
928,55

Instruções de Impressão
Imprimir em impressora jato de tinta (ink jet) ou laser em qualidade normal. (Não use modo econômico).
Utilize folha A4 (210 x 297 mm) ou Carta (216 x 279 mm) - Corte na linha indicada

Recíbo do Pagador



756-0

75691.50043 01090.154772 04287.170015 5 99110001939488

Beneficiário UNIMED BOTUCATU COOP TRAB MEDICO		Agência / Código do Beneficiário 5004/090154-7	Espécie DM	Quantidade	Carteira / Nosso número 07042871-7
Número do documento PLJ 042871		CPF/CNPJ 45425899000122	Vencimento 25/11/2024		Valor documento R\$ 19.394,88
(-) Desconto / Abatimentos	(-) Outras deduções	(+) Mora / Multa	(+) Outros acréscimos	(-) Valor cobrado R\$ 19.394,88	
Pagador INSTITUTO JATOBAS (031916) CNPJ: 07.362.917/0002-66 PRACA ADEMIR ROCHA DA SILVA 55 CENTRO - PARDINHO /SP - CEP: 18640-000					

Autenticação mecânica

Corte na linha pontilhada



756-0

75691.50043 01090.154772 04287.170015 5 99110001939488

Local de pagamento PAGÁVEL EM QUALQUER CORRESPONDENTE BANCÁRIO PERTO DE VOCÊ!					Vencimento 25/11/2024
Beneficiário UNIMED BOTUCATU COOP TRAB MEDICO					Agência / Código do Beneficiário 5004/090154-7
Data do documento 01/11/2024	Nº documento PLJ 042871	Espécie doc. DM	Aceite N	Data processamento 01/11/2024	Carteira / Nosso número 07042871-7
Uso do banco	Carteira 1	Espécie DM	Quantidade	(x) Valor	(=) Valor documento R\$ 19.394,88
Instruções (Texto de responsabilidade do beneficiário)					(-) Desconto / Abatimentos
					(-) Outras deduções
					(+) Mora / Multa
					(+) Outros acréscimos
					(=) Valor cobrado R\$ 19.394,88
Pagador INSTITUTO JATOBAS (031916) CNPJ: 07.362.917/0002-66 PRACA ADEMIR ROCHA DA SILVA 55 CENTRO - PARDINHO /SP - CEP: 18640-000					Cód. baixa

Autenticação mecânica - Ficha de Compensação



Corte na linha pontilhada

PAGO COM RECURSOS
P.M. PARDINHO

parte TF
928,55



ANS - nº 30488-3

RELATORIO DE COMPOSIÇÃO DE TÍTULO ANALÍTICO

Data: 28/11/2024
Hora: 14:40:01
Página 1 de 2

PLJ 041401 031916 INSTITUTO JATOBAS

Emissão: 01/10/2024

19.394,88

MATRICULA	NOME	MATR. EMPR.	ANO / MES	VERBA	VALOR
0024.0980.000209.00-8	ELICA TAIS DE OLIVEIRA CUNHA		10/2024	101 - Produto/Plano (Mensalidade)	493,73
0024.0980.000210.00-6	ADEMIR APARECIDO SARTORI		10/2024	101 - Produto/Plano (Mensalidade)	1.070,75
0024.0980.000211.00-2	EDNALDO DOS SANTOS		10/2024	101 - Produto/Plano (Mensalidade)	532,74
0024.0980.000212.00-9	JOAO BATISTA DA SILVA		10/2024	101 - Produto/Plano (Mensalidade)	1.441,44
0024.0980.000213.00-5	JOAO BATISTA MIRANDA GOMES		10/2024	101 - Produto/Plano (Mensalidade)	589,52
0024.0980.000213.30-7	GABRIELA SOUZA GOMES		10/2024	101 - Produto/Plano (Mensalidade)	240,73
0024.0980.000214.00-1	JOSE ALVES DA SILVA		10/2024	101 - Produto/Plano (Mensalidade)	1.441,44
0024.0980.000215.00-8	VERA LUCIA DA SILVA SANTOS		10/2024	101 - Produto/Plano (Mensalidade)	589,52
0024.0980.000216.00-4	LEIDA CRISTINA SOUZA		10/2024	101 - Produto/Plano (Mensalidade)	532,74
0024.0980.000218.00-7	EDUARDA SOUZA DOS SANTOS		10/2024	101 - Produto/Plano (Mensalidade)	395,81
0024.0980.000219.00-3	ASSIS DO NASCIMENTO		10/2024	101 - Produto/Plano (Mensalidade)	1.070,75
0024.0980.000220.00-1	NOEL DINIZ DOS SANTOS		10/2024	101 - Produto/Plano (Mensalidade)	856,86
0024.0980.000221.00-8	KELLY CRISTINA RIBEIRO DE ARRUDA		10/2024	101 - Produto/Plano (Mensalidade)	532,74
0024.0980.000223.00-0	OSVALDO DO NASCIMENTO		10/2024	101 - Produto/Plano (Mensalidade)	1.070,75
0024.0980.000224.00-7	LUDIMARTO ANTONIO VENTURA		10/2024	101 - Produto/Plano (Mensalidade)	589,52
0024.0980.000226.00-0	ELANDRO SOARES PEREIRA		10/2024	101 - Produto/Plano (Mensalidade)	856,86

PAGO COM RECURSOS
P.M. PARDINHO

parte T.F.
928,55



ANS - nº 30489-3

RELATORIO DE COMPOSIÇÃO DE TÍTULO ANALÍTICO

Data: 28/11/2024
Hora: 14:40:01
Página 2 de 2

PLJ 041401 031916 INSTITUTO JATOBAS

Emissão: 01/10/2024

19.394,88

MATRICULA	NOME	MATR. EMPR.	ANO / MES	VERBA	VALOR
0024.0980.000243.00-1	ROSELENA DA SILVA		10/2024	101 - Produto/Plano (Mensalidade)	493,73
0024.0980.000332.00-4	PATRICIA CAMARGO TOBIAS		10/2024	101 - Produto/Plano (Mensalidade)	438,83
0024.0980.000385.00-0	ARICLENIS DE BRITO DAMIANO		10/2024	101 - Produto/Plano (Mensalidade)	493,73
0024.0980.000388.00-0	JOSE JURACI DIAS MACHADO		10/2024	101 - Produto/Plano (Mensalidade)	1.070,75
0024.0980.000399.00-1	AMANDA DE ALMEIDA ALVES	24	10/2024	101 - Produto/Plano (Mensalidade)	1.070,75
0024.0980.000401.00-6	MARLI DE FATIMA DE CAMARGO SOUZA		10/2024	101 - Produto/Plano (Mensalidade)	349,47
0024.0980.000416.00-3	EDNA CRISTINA NUNES GLOOR	33	10/2024	101 - Produto/Plano (Mensalidade)	589,52
0024.0980.000417.00-0	EMILENE APARECIDA DE OLIVEIRA	31	10/2024	101 - Produto/Plano (Mensalidade)	589,52
0024.0980.000418.00-6	QUEREN HAPUQUE ALBINO MENDES	32	10/2024	101 - Produto/Plano (Mensalidade)	532,74
TF 0024.0980.000421.00-7	FATIMA DE OLIVEIRA SILVA	37	10/2024	101 - Produto/Plano (Mensalidade)	349,47
TF 0024.0980.000423.00-0	JOSIANE ALVES DA SILVA	38	10/2024	101 - Produto/Plano (Mensalidade)	532,74
0024.0980.000424.00-6	LEONARDO DOMINGUES	18	10/2024	101 - Produto/Plano (Mensalidade)	395,81
0024.0980.000426.00-9	ISABELLA ELAINE PIZATTO	39	10/2024	101 - Produto/Plano (Mensalidade)	856,86

PAGO COM RECURSOS

P.M. PARDINHO

parte TF

928,55

532,74 TF
532,74 TF
395,81 TF



UNIMED BOTUCATU COOP TRAB MEDICO
RUA MAJOR LEONIDAS CARDOSO 43 - CENTRO
BOTUCATU - 18600140
CNPJ: 45.425.899/0001-22

ANS - nº 30488-3

11/2024

Vencimento	Valor R\$	Valor Líquido	Data Emissão	Nro Documento	Cedente	Nosso Número
25/11/2024	19.394,88	19.394,88	01/11/2024	PLJ042871	901547	000007042871

Dados do Sacado: INSTITUTO JATOBAS (031916)
CNPJ: 07.362.917/0002-66
PRACA ADEMIR ROCHA DA SILVA 55 - CENTRO
PARDINHO - SP - 18640000

Descrição	Valor R\$
101 - Produto/Plano (Mensalidade)	19.394,88

Mensagens

BASE ISS (TAXA DE ADMINISTRACAO): 1.939,49

DISPENSA RET. 4,65% CONF. ART 30 LEI 10833 de 29/12/2003

PAGO COM RECURSOS
P.M. PARDINHO
parte TF
928,55

Por favor, considere sua responsabilidade ambiental. Antes de imprimir este relatório, tenha certeza que a sua impressão é realmente necessária.

SISBB - SISTEMA DE INFORMACOES BANCO DO BRASIL
29/11/2024 - AUTOATENDIMENTO - 08.19.30
1535001535 0001

Comprovante Pix

CLIENTE: INSTITUTO JATOBAS
AGENCIA: 1535-0 CONTA: 29.742-9

=====

SOBRE A TRANSACAO

ID: E0000000020241129111849379701718
CNPJ DO PAGADOR: 7.362.917/0001-85
VALOR: R\$343,75
TARIFA: R\$3,40
DATA: 29/11/2024 - 08:19:20

PAGO PARA: Fatima O Silva
CPF: ***.256.538-**
CHAVE PIX: +5514998115327
INSTITUICAO: 60746948 BCO BRADESCO S.A.
AGENCIA: 6484 - CONTA: 0000000000000055662
TIPO DE CONTA: Conta Corrente

Esta transação pode ser tarifada em até 0,99%,
com valor máximo de R\$10,00. O valor definitivo
poderá ser consultado no BB DPJ.

Notificacao enviada em: 29/11/2024 - 08:19:22

=====

DOCUMENTO: 112901
AUTENTICACAO SISBB: C.E97.6DB.100.31C.085

=====

Curtindo a BB Friday?
Aproveite as promocoes de arrasar nos ultimos
dias e se prepare pro fim do ano.

=====

Central de Atendimento BB
4004 0001
Consultas, informacoes e servicos transacionais.

SAC BB
0800 729 0722
Informacoes, reclamacoes, cancelamento de produ-
tos e servicos.

Ouvidoria
0800 729 5678
Reclamacoes nao solucionadas nos canais
habituais agencia, SAC e Demais canais de
atendimento.

Atendimento a deficientes auditivos ou fala
0800 729 0088
Informacoes, reclamacoes, cancelamento de cartao
e outros produtos e servicos de Ouvidoria.

PAGO COM RECURSOS
P.M. PARDINHO

INSTITUTO JATOBAS
CNPJ: 07.362.917/0002-66

CC: Ghe 01 Centro Max Fe
Mensalista

13o. Adiantamento
Novembro de 2024

Código	Nome do Funcionário	CPF	CBO	Departamento	Filial
37	FÁTIMA DE OLIVEIRA SILVA Auxiliar Administrativo	329.256.538-39	411005	1	1

Admissão: 23/07/2024

Código	Descrição	Referência	Vencimentos	Descontos	
13	13 SALARIO ADIANTADO	5,00	343,75		
Pis: 127.06871.17-4			Total de Vencimentos 343,75	Total de Descontos 0,00	
			Valor Líquido →	343,75	
Salário Base	Sal. Contr. INSS	Base Cál. FGTS	F.G.T.S do Mês	Base Cál. IRRF	Faixa IRRF
1.650,00	0,00	343,75	27,50	0,00	0,00

Declaro ter recebido a importância líquida discriminada neste recibo.

30/11/2024

Assinatura do Funcionário

Data

INSTITUTO JATOBAS
CNPJ: 07.362.917/0002-66

CC: Ghe 01 Centro Max Fe
Mensalista

13o. Adiantamento
Novembro de 2024

Código	Nome do Funcionário	CPF	CBO	Departamento	Filial
37	FÁTIMA DE OLIVEIRA SILVA Auxiliar Administrativo	329.256.538-39	411005	1	1

Admissão: 23/07/2024

Código	Descrição	Referência	Vencimentos	Descontos	
13	13 SALARIO ADIANTADO	5,00	343,75		
Pis: 127.06871.17-4			Total de Vencimentos 343,75	Total de Descontos 0,00	
			Valor Líquido →	343,75	
Salário Base	Sal. Contr. INSS	Base Cál. FGTS	F.G.T.S do Mês	Base Cál. IRRF	Faixa IRRF
1.650,00	0,00	343,75	27,50	0,00	0,00

Declaro ter recebido a importância líquida discriminada neste recibo.

30/11/2024

Assinatura do Funcionário

Data

PAGO COM RECURSOS
P.M. PARDINHO

SISBB - SISTEMA DE INFORMACOES BANCO DO BRASIL
29/11/2024 - AUTOATENDIMENTO - 08.22.59
1535001535 0001

Comprovante Pix

CLIENTE: INSTITUTO JATOBAS
AGENCIA: 1535-0 CONTA: 29.742-9

=====

SOBRE A TRANSACAO

ID: E0000000020241129112226419228306
CNPJ DO PAGADOR: 7.362.917/0001-85
VALOR: R\$1.686,48
TARIFA: R\$10,00
DATA: 29/11/2024 - 08:22:49

PAGO PARA: Josiane Alves Silva
CPF: ***.169.238-**
CHAVE PIX: +5514998851629
INSTITUICAO: 60746948 BCO BRADESCO S.A.
AGENCIA: 1241 - CONTA: 00000000000000126330
TIPO DE CONTA: Conta Corrente

Esta transação pode ser tarifada em até 0,99%,
com valor máximo de R\$10,00. O valor definitivo
poderá ser consultado no BBDPJ.

Notificacao enviada em: 29/11/2024 - 08:22:50
=====

DOCUMENTO: 112904
AUTENTICACAO SISBB: 7.1FE.AD3.19A.AFF.A06
=====

Central de Atendimento BB
4004 0001
Consultas, informacoes e servicos transacionais.

SAC BB
0800 729 0722
Informacoes, reclamacoes, cancelamento de produ-
tos e servicos.

Ouvidoria
0800 729 5678
Reclamacoes nao solucionadas nos canais
habituais agencia, SAC e Demais canais de
atendimento.

Atendimento a deficientes auditivos ou fala
0800 729 0088
Informacoes, reclamacoes, cancelamento de cartao
e outros produtos e servicos de Ouvidoria.

PAGO COM RECURSOS
P.M. PARDINHO

Código	Nome do Funcionário	CPF	CBO	Departamento	Filial
38	JOSIANE ALVES DA SILVA Auxiliar Administrativo	430.169.238-07	411005	1	1
			Admissão:	23/07/2024	

Código	Descrição	Referência	Vencimentos	Descontos	
8781	DIAS NORMAIS	30,00	1.650,00		
19	DIFERENÇA DE SALARIOS	180,00	180,00		
998	I.N.S.S.	7,84		143,52	
Pis: 162.33183.98-8			Total de Vencimentos	Total de Descontos	
			1.830,00	143,52	
			Valor Líquido →	1.686,48	
Salário Base	Sal. Contr. INSS	Base Calc. FGTS	F.G.T.S do Mês	Base Calc. IRRF	Faixa IRRF
1.650,00	1.830,00	1.830,00	146,40	1.686,48	0,00

Declaro ter recebido a importância líquida discriminada neste recibo.

Assinatura do Funcionário

Data

Código	Nome do Funcionário	CPF	CBO	Departamento	Filial
38	JOSIANE ALVES DA SILVA Auxiliar Administrativo	430.169.238-07	411005	1	1
			Admissão:	23/07/2024	

Código	Descrição	Referência	Vencimentos	Descontos	
8781	DIAS NORMAIS	30,00	1.650,00		
19	DIFERENÇA DE SALARIOS	180,00	180,00		
998	I.N.S.S.	7,84		143,52	
Pis: 162.33183.98-8			Total de Vencimentos	Total de Descontos	
			1.830,00	143,52	
			Valor Líquido →	1.686,48	
Salário Base	Sal. Contr. INSS	Base Calc. FGTS	F.G.T.S do Mês	Base Calc. IRRF	Faixa IRRF
1.650,00	1.830,00	1.830,00	146,40	1.686,48	0,00

Declaro ter recebido a importância líquida discriminada neste recibo.

Assinatura do Funcionário

Data

**PAGO COM RECURSOS
 P.M. PARDINHO**

SISBB - SISTEMA DE INFORMACOES BANCO DO BRASIL
29/11/2024 - AUTOATENDIMENTO - 08.22.01
1535001535 0001

Comprovante Pix

CLIENTE: INSTITUTO JATOBAS
AGENCIA: 1535-0 CONTA: 29.742-9

=====

SOBRE A TRANSACAO

ID: E0000000020241129112132120887991
CNPJ DO PAGADOR: 7.362.917/0001-85
VALOR: R\$343,75
TARIFA: R\$3,40
DATA: 29/11/2024 - 08:21:52

PAGO PARA: Josiane Alves Silva
CPF: ***.169.238-**
CHAVE PIX: +5514998851629
INSTITUICAO: 60746948 BCO BRADESCO S.A.
AGENCIA: 1241 - CONTA: 00000000000000126330
TIPO DE CONTA: Conta Corrente

Esta transação pode ser tarifada em até 0,99%,
com valor máximo de R\$10,00. O valor definitivo
poderá ser consultado no BBDPJ.

Notificacao enviada em: 29/11/2024 - 08:21:53

=====

DOCUMENTO: 112903
AUTENTICACAO SISBB: 3.38D.EC5.1CC.A7E.170

=====

Curtindo a BB Friday?
Aproveite as promocoes de arrasar nos ultimos
dias e se prepare pro fim do ano.

=====

Central de Atendimento BB
4004 0001
Consultas, informacoes e servicos transacionais.

SAC BB
0800 729 0722
Informacoes, reclamacoes, cancelamento de produ-
tos e servicos.

Ouvidoria
0800 729 5678
Reclamacoes nao solucionadas nos canais
habituais agencia, SAC e Demais canais de
atendimento.

Atendimento a deficientes auditivos ou fala
0800 729 0088
Informacoes, reclamacoes, cancelamento de cartao
e outros produtos e servicos de Ouvidoria.

PAGO COM RECURSOS
P.M. PARDINHO

INSTITUTO JATOBAS
CNPJ: 07.362.917/0002-66

CC: Ghe 01 Centro Max Fe
Mensalista

13o. Adiantamento
Novembro de 2024

Código	Nome do Funcionário	CPF	CBO	Departamento	Filial
38	JOSIANE ALVES DA SILVA Auxiliar Administrativo	430.169.238-07	411005	1	1

Admissão: 23/07/2024

Código	Descrição	Referência	Vencimentos	Descontos	
13	13 SALARIO ADIANTADO	5,00	343,75		
Pis: 162.33183.98-8			Total de Vencimentos 343,75	Total de Descontos 0,00	
			Valor Líquido →	343,75	
Salário Base	Sal. Contr. INSS	Base Cál. FGTS	F.G.T.S do Mês	Base Cál. IRRF	Faixa IRRF
1.650,00	0,00	343,75	27,50	0,00	0,00

Declaro ter recebido a importância líquida discriminada neste recibo.

30/11/2024

Assinatura do Funcionário

Data

INSTITUTO JATOBAS
CNPJ: 07.362.917/0002-66

CC: Ghe 01 Centro Max Fe
Mensalista

13o. Adiantamento
Novembro de 2024

Código	Nome do Funcionário	CPF	CBO	Departamento	Filial
38	JOSIANE ALVES DA SILVA Auxiliar Administrativo	430.169.238-07	411005	1	1

Admissão: 23/07/2024

Código	Descrição	Referência	Vencimentos	Descontos	
13	13 SALARIO ADIANTADO	5,00	343,75		
Pis: 162.33183.98-8			Total de Vencimentos 343,75	Total de Descontos 0,00	
			Valor Líquido →	343,75	
Salário Base	Sal. Contr. INSS	Base Cál. FGTS	F.G.T.S do Mês	Base Cál. IRRF	Faixa IRRF
1.650,00	0,00	343,75	27,50	0,00	0,00

Declaro ter recebido a importância líquida discriminada neste recibo.

30/11/2024

Assinatura do Funcionário

Data

PAGO COM RECURSOS
P.M. PARDINHO

SISBB - SISTEMA DE INFORMACOES BANCO DO BRASIL
29/11/2024 - AUTOATENDIMENTO - 08.20.45
1535001535 0001

Comprovante Pix

CLIENTE: INSTITUTO JATOBAS
AGENCIA: 1535-0 CONTA: 29.742-9

=====

SOBRE A TRANSACAO

ID: E0000000020241129112008802927472
CNPJ DO PAGADOR: 7.362.917/0001-85
VALOR: R\$1.686,48
TARIFA: R\$10,00
DATA: 29/11/2024 - 08:20:32

PAGO PARA: Fatima O Silva
CPF: ***.256.538-**
CHAVE PIX: +5514998115327
INSTITUICAO: 60746948 BCO BRADESCO S.A.
AGENCIA: 6484 - CONTA: 00000000000000055662
TIPO DE CONTA: Conta Corrente

Esta transação pode ser tarifada em até 0,99%,
com valor máximo de R\$10,00. O valor definitivo
poderá ser consultado no BBDPJ.

Notificacao enviada em: 29/11/2024 - 08:20:34

=====

DOCUMENTO: 112902
AUTENTICACAO SISBB: D.8CF.046.175.064.EAA

Central de Atendimento BB
4004 0001
Consultas, informacoes e servicos transacionais.

SAC BB
0800 729 0722
Informacoes, reclamacoes, cancelamento de produ-
tos e servicos.

Ouvidoria
0800 729 5678
Reclamacoes nao solucionadas nos canais
habituais agencia, SAC e Demais canais de
atendimento.

Atendimento a deficientes auditivos ou fala
0800 729 0088
Informacoes, reclamacoes, cancelamento de cartao
e outros produtos e servicos de Ouvidoria.

PAGO COM RECURSOS
P.M. PARDINHO

INSTITUTO JATOBAS
CNPJ: 07.362.917/0002-66

CC: Ghe 01 Centro Max Fe
Mensalista

Folha Mensal
Novembro de 2024

Código	Nome do Funcionário	CPF	CBO	Departamento	Faixa
37	FÁTIMA DE OLIVEIRA SILVA Auxiliar Administrativo	329.256.538-39	411005	1	1
			Admissão:	23/07/2024	

Código	Descrição	Referência	Vencimentos	Descontos	
8781	DIAS NORMAIS	30,00	1.650,00		
19	DIFERENÇA DE SALARIOS	180,00	180,00		
998	I.N.S.S.	7,84		143,52	
Pis: 127.06871.17-4			Total de Vencimentos	Total de Descontos	
			1.830,00	143,52	
			Valor Líquido →	1.686,48	
Salário Base	Sal. Contr. INSS	Base Cál. FGTS	FGTS do Mês	Base Cál. IRRF	Faixa IRRF
1.650,00	1.830,00	1.830,00	146,40	1.686,48	0,00

Declaro ter recebido a importância líquida discriminada neste recibo.

Assinatura do Funcionário

Data

INSTITUTO JATOBAS
CNPJ: 07.362.917/0002-66

CC: Ghe 01 Centro Max Fe
Mensalista

Folha Mensal
Novembro de 2024

Código	Nome do Funcionário	CPF	CBO	Departamento	Faixa
37	FÁTIMA DE OLIVEIRA SILVA Auxiliar Administrativo	329.256.538-39	411005	1	1
			Admissão:	23/07/2024	

Código	Descrição	Referência	Vencimentos	Descontos	
8781	DIAS NORMAIS	30,00	1.650,00		
19	DIFERENÇA DE SALARIOS	180,00	180,00		
998	I.N.S.S.	7,84		143,52	
Pis: 127.06871.17-4			Total de Vencimentos	Total de Descontos	
			1.830,00	143,52	
			Valor Líquido →	1.686,48	
Salário Base	Sal. Contr. INSS	Base Cál. FGTS	FGTS do Mês	Base Cál. IRRF	Faixa IRRF
1.650,00	1.830,00	1.830,00	146,40	1.686,48	0,00

Declaro ter recebido a importância líquida discriminada neste recibo.

Assinatura do Funcionário

Data

PAGO COM RECURSOS
P.M. PARDINHO



Consultas - Extrato de conta corrente

G3350709444474221
07/01/2025 09:50:46

Cliente - Conta atual

Agência 1535-0
Conta corrente 29742-9INSTITUTO JATOBAS
Período do extrato 12 / 2024

Lançamentos

Dt. balancete	Dt. movimento	Ag. origem	Lote	Histórico	Documento	Valor R\$	Saldo
29/11/2024		0000	00000	000 Saldo Anterior			0,00 C
03/12/2024		0000	13105	144 Pix - Enviado	120.301	1.400,00 D	
				03/12 09:23 Thiago William Ferreira De			
03/12/2024		0000	00000	791 Resgate Fundo	32	1.400,00 C	0,00 C
				BB RF Ref DI Plus Agil			
05/12/2024		1535	99021	470 Transferência enviada	610.079.000.008.026	430,90 D	
				05/12 09:11 TECELAGEM REGENTE LTDA			
05/12/2024		0000	13105	144 Pix - Enviado	120.501	8.000,00 D	
				05/12 08:54 Arteinclusão Consultoria			
05/12/2024		0000	13105	144 Pix - Enviado	120.502	3.000,00 D	
				05/12 08:58 Juliana Coimbra Mesquita			
05/12/2024		0000	13105	144 Pix - Enviado	120.503	2.291,44 D	
				05/12 09:01 Pedro P U R C E T I L			
05/12/2024		0000	13105	144 Pix - Enviado	120.504	2.000,00 D	
				05/12 09:03 Aguiar Confec Cia			
05/12/2024		0000	13105	144 Pix - Enviado	120.505	1.750,00 D	
				05/12 09:04 Cristiano Carlos Baer			
05/12/2024		0000	13105	393 TED Transf.Eletr.Disponiv	120.506	740,00 D	
				756 3188 003093491000150 ALESSANDRA RE			
05/12/2024		0000	13105	144 Pix - Enviado	120.507	500,00 D	
				05/12 09:09 Neulis Ricardo Ferreira			
05/12/2024		0000	13105	393 TED Transf.Eletr.Disponiv	120.508	405,00 D	
				756 3188 003093491000150 ALESSANDRA RE			
05/12/2024		0000	13105	109 Pagamento de Boleto	120.509	394,53 D	
				IMPORTACAO E COMERCIO VISITEX			
05/12/2024		0000	13105	393 TED Transf.Eletr.Disponiv	120.510	340,00 D	
				756 3188 003093491000150 ALESSANDRA RE			
05/12/2024		0000	13105	109 Pagamento de Boleto	120.511	266,00 D	
				J.A. COMERCIO DE TINTAS LTDA			
05/12/2024		0000	13105	144 Pix - Enviado	120.512	199,50 D	
				05/12 09:26 Daniel Camargo A 349696018			
05/12/2024		0000	13105	144 Pix - Enviado	120.513	192,00 D	
				05/12 09:28 Daniel Camargo A 349696018			
05/12/2024		0000	13105	109 Pagamento de Boleto	120.514	150,00 D	
				SMART PRINT GRAFICA DIGITAL LT			
05/12/2024		0000	13105	393 TED Transf.Eletr.Disponiv	120.515	100,00 D	
				756 3188 003093491000150 ALESSANDRA RE			
05/12/2024		0000	13105	109 Pagamento de Boleto	120.516	75,00 D	
				J.A. COMERCIO DE TINTAS LTDA			
05/12/2024		0000	13105	109 Pagamento de Boleto	120.517	59,00 D	
				ALMEIDA MATERIAIS PARA CONSTRU			
05/12/2024		0000	13105	144 Pix - Enviado	120.518	46,70 D	
				05/12 09:37 Daniel Camargo A 349696018			
05/12/2024		0000	13105	109 Pagamento de Boleto	120.519	226,57 D	
				KALUNGA SA			
05/12/2024		0000	13113	310 Tar DOC/TED Eletrônico	853.401.200.012.949	12,30 D	
				Cobrança referente 05/12/2024			
05/12/2024		0000	13113	310 Tar DOC/TED Eletrônico	853.401.200.012.950	12,30 D	
				Cobrança referente 05/12/2024			
05/12/2024		0000	00000	791 Resgate Fundo	32	21.191,24 C	0,00 C
				BB RF Ref DI Plus Agil			

06/12/2024	0000	13113 258 Tarifa Pix Enviado	893.411.200.246.070	59,82 D	
		Tar. agrupadas - ocorrencia 05/12/2024			
06/12/2024	0000	00000 791 Resgate Fundo		32	59,82 C 0,00 C
		BB RF Ref DI Plus Agil			
09/12/2024	0000	14397 821 Pix - Recebido	91.634.428.470.192	809,99 C	
		09/12 16:34 07362917000185 INSTITUTO J			
09/12/2024	0000	13105 144 Pix - Enviado	120.901	3.528,00 D	
		09/12 08:31 Gilmar Pereira De Souza 24			
09/12/2024	0000	00000 791 Resgate Fundo		32	2.718,01 C 0,00 C
		BB RF Ref DI Plus Agil			
10/12/2024	0000	13113 435 Tarifa Pacote de Serviços	883.451.201.498.875	73,80 D	
		Cobrança referente 10/12/2024			
10/12/2024	0000	13113 258 Tarifa Pix Enviado	893.451.200.144.026	10,00 D	
		Tar. agrupadas - ocorrencia 09/12/2024			
10/12/2024	0000	00000 791 Resgate Fundo		32	83,80 C 0,00 C
		BB RF Ref DI Plus Agil			
11/12/2024	0000	13105 144 Pix - Enviado	121.101	1.030,00 D	
		11/12 09:46 Leonardo Frollini Dario Mo			
11/12/2024	0000	13113 258 Tarifa Pix Enviado	833.461.100.264.618	10,00 D	
		Tar. agrupadas - ocorrencia 11/12/2024			
11/12/2024	0000	00000 791 Resgate Fundo		32	1.040,00 C 0,00 C
		BB RF Ref DI Plus Agil			
12/12/2024	0000	13105 375 Impostos	121.201	24,84 D	
		PARDINHO IMPOSTOS			
12/12/2024	0000	00000 791 Resgate Fundo		32	24,84 C 0,00 C
		BB RF Ref DI Plus Agil			
13/12/2024	0079	99015 870 Transferência recebida	550.079.000.073.265	20.424,16 C	20.424,16 C
		13/12 11:20 PREF.MUN.PARDINHO			
16/12/2024	0000	14397 821 Pix - Recebido	343.617.190.013.731	200,00 C	
		16/12 12:08 07362917000185 INSTITUTO J			
16/12/2024	1535	99021 470 Transferência enviada	610.079.000.057.440	200,00 D	
		16/12 10:45 ANDERSON P 14184135854			
16/12/2024	0000	13105 144 Pix - Enviado	121.601	70,00 D	
		16/12 10:32 Taina Eburneo 39255440896			
16/12/2024	0000	13105 144 Pix - Enviado	121.602	1.600,00 D	
		16/12 10:34 David Ramos Simeao			
16/12/2024	0000	13105 144 Pix - Enviado	121.603	800,00 D	
		16/12 10:35 David Ramos Simeao			
16/12/2024	0000	13105 144 Pix - Enviado	121.604	3.992,40 D	
		16/12 10:36 Mdpf Marcenaria E Ambiente			
16/12/2024	0000	13105 144 Pix - Enviado	121.605	3.000,00 D	
		16/12 10:37 Arnaldo Silva Pereira 3957			
16/12/2024	0000	13105 393 TED Transf.Eletr.Disponiv	121.606	720,00 D	
		077 0001 043449578000132 43.449.578 JO			
16/12/2024	0000	13105 393 TED Transf.Eletr.Disponiv	121.607	3.600,00 D	
		260 0001 053548652000121 53.548.652 AN			
16/12/2024	0000	13105 144 Pix - Enviado	121.608	2.500,00 D	
		16/12 10:55 Conexao Brasil Comunicac			
16/12/2024	0000	13105 144 Pix - Enviado	121.609	700,00 D	
		16/12 10:57 Conexao Brasil Comunicac			
16/12/2024	0000	13105 109 Pagamento de Boieto	121.610	9.535,82 D	
		TODOS COMERCIO E REPRESENTACOE			
16/12/2024	0000	13105 109 Pagamento de Boieto	121.611	194,97 D	
		DEONIDE FAT BASQ PER BOTUC ME			
16/12/2024	0000	13105 109 Pagamento de Boieto	121.612	151,07 D	
		SANTOS E ALBUQUERQUE LTDA			
16/12/2024	0000	13105 109 Pagamento de Boieto	121.613	55,31 D	
		LAPIS E PAPEL PAPELARIA LTDA			
16/12/2024	0000	13105 109 Pagamento de Boieto	121.614	31,77 D	
		LAPIS E PAPEL PAPELARIA LTDA			
16/12/2024	0000	13105 144 Pix - Enviado	121.615	1.076,68 D	
		16/12 11:30 Wesley Claudio Tenore Do C			
16/12/2024	0000	13113 310 Tar DOC/TED Eletrônico	883.511.100.060.157	12,30 D	
		Cobrança referente 16/12/2024			
16/12/2024	0000	13113 310 Tar DOC/TED Eletrônico	883.511.100.060.158	12,30 D	

Cobrança referente 16/12/2024

16/12/2024	0000	13113 258 Tarifa Pix Enviado	893.511.100.256.486	65,85 D	
		Tar. agrupadas - ocorrencia 16/12/2024			
16/12/2024	0000	00000 791 Resgate Fundo		32 7.694,31 C	0,00 C
		BB RF Ref DI Plus Agil			
17/12/2024	0000	13105 144 Pix - Enviado	121.701	3.000,00 D	
		17/12 08:57 Arnaldo Silva Pereira 3957			
17/12/2024	0000	13105 144 Pix - Enviado	121.702	2.500,00 D	
		17/12 08:58 Conexao Brasil Comunicac			
17/12/2024	0000	13105 144 Pix - Enviado	121.703	1.076,68 D	
		17/12 08:58 Wesley Claudio Tenore Do C			
17/12/2024	0000	13113 258 Tarifa Pix Enviado	893.521.200.201.473	30,00 D	
		Tar. agrupadas - ocorrencia 17/12/2024			
17/12/2024	0000	00000 791 Resgate Fundo		32 6.606,68 C	0,00 C
		BB RF Ref DI Plus Agil			
18/12/2024	0000	13105 109 Pagamento de Boleto	121.801	700,00 D	
		ZOOPTECNOLOGIA I P S A			
18/12/2024	0000	13105 109 Pagamento de Boleto	121.802	1.470,00 D	
		ZOOPTECNOLOGIA I P S A			
18/12/2024	0000	00000 791 Resgate Fundo		32 2.170,00 C	0,00 C
		BB RF Ref DI Plus Agil			
19/12/2024	0000	14397 821 Pix - Recebido	346.066.474.120.131	1.750,00 C	
		19/12 08:10 07362917000185 INSTITUTO J			
19/12/2024	0000	13105 144 Pix - Enviado	121.901	2.157,84 D	
		19/12 13:59 Instituto Jatobas			
19/12/2024	0000	13113 258 Tarifa Pix Enviado	823.541.200.352.453	10,00 D	
		Tar. agrupadas - ocorrencia 19/12/2024			
19/12/2024	0000	00000 791 Resgate Fundo		32 417,84 C	0,00 C
		BB RF Ref DI Plus Agil			
20/12/2024	0000	13105 144 Pix - Agendamento	122.001	292,19 D	
		20/12 05:53 Fatima De Oliveira Silva			
20/12/2024	0000	13105 144 Pix - Agendamento	122.002	1.584,72 D	
		20/12 05:53 Fatima De Oliveira Silva			
20/12/2024	0000	13105 144 Pix - Agendamento	122.003	292,19 D	
		20/12 05:53 Josiane Alves Da Silva			
20/12/2024	0000	13105 144 Pix - Agendamento	122.004	1.522,68 D	
		20/12 05:53 Josiane Alves Da Silva			
20/12/2024	0000	00000 791 Resgate Fundo		32 3.691,78 C	0,00 C
		BB RF Ref DI Plus Agil			
23/12/2024	0000	14397 821 Pix - Recebido	349.775.155.486.761	335,47 C	
		23/12 15:11 07362917000185 INSTITUTO J			
23/12/2024	0000	13113 258 Tarifa Pix Enviado	833.581.200.416.682	25,78 D	309,69 C
		Tar. agrupadas - ocorrencia 20/12/2024			
31/12/2024	0000	00000 999 S A L D O			309,69 C

*** A CONTA NAO FOI MOVIMENTADA ***

OBSERVAÇÕES:

Transação efetuada com sucesso por: JG046614 MILKA SELLANES GERES.
Serviço de Atendimento ao Consumidor - SAC 0800 729 0722

Ouvidoria BB 0800 729 5678
Para deficientes auditivos 0800 729 0088



Extratos - Investimentos Fundos - Mensal

G3350709444474221
07/01/2025 09:51:04

Cliente

Agência 1535-0
Conta 29742-9 INSTITUTO JATOBAS
Mês/ano referência DEZEMBRO/2024

RF Ref DI Plus Ágil - CNPJ: 5.943.661/0001-74

Data	Histórico	Valor	Valor IR Prej. Comp.	Valor IOF	Quantidade cotas	Valor cota	Saldo cotas
29/11/2024	SALDO ANTERIOR	69.941,75			10.020,395027		
03/12/2024	RESGATE	1.400,00	1,57		200,651426	6,985098635	9.819,743601
	Aplicação 12/07/2024	1.400,00	1,57		200,651426		
05/12/2024	RESGATE	21.191,24	23,19		3.034,662700	6,990704437	6.785,080901
	Aplicação 12/07/2024	647,84	0,85		92,792805		
	Aplicação 16/08/2024	20.543,40	22,34		2.941,869895		
06/12/2024	RESGATE	59,82	0,06		8,562410	6,993358082	6.776,518491
	Aplicação 16/08/2024	59,82	0,06		8,562410		
09/12/2024	RESGATE	2.718,01	2,87		388,920771	6,995975029	6.387,597720
	Aplicação 16/08/2024	199,95	0,25		28,617013		
	Aplicação 19/09/2024	2.518,06	2,62		360,303758		
10/12/2024	RESGATE	83,80	0,09		11,986553	6,998675955	6.375,611167
	Aplicação 19/09/2024	83,80	0,09		11,986553		
11/12/2024	RESGATE	1.040,00	1,26		148,723527	7,001313258	6.226,887640
	Aplicação 19/09/2024	1.040,00	1,26		148,723527		
12/12/2024	RESGATE	24,84	0,03		3,550859	7,003939613	6.223,336781
	Aplicação 19/09/2024	24,84	0,03		3,550859		
16/12/2024	RESGATE	7.694,31	11,19		1.099,265122	7,009682965	5.124,071659
	Aplicação 19/09/2024	6.099,56	9,06		871,455158		
	Aplicação 11/10/2024	1.594,75	2,13		227,809964		
17/12/2024	RESGATE	6.606,68	9,45		943,463675	7,012596430	4.180,607984
	Aplicação 11/10/2024	6.606,68	9,45		943,463675		
18/12/2024	RESGATE	2.170,00	3,29		309,792405	7,015310786	3.870,815579
	Aplicação 11/10/2024	2.170,00	3,29		309,792405		
19/12/2024	RESGATE	417,84	0,67		59,633443	7,018041875	3.811,182136
	Aplicação 11/10/2024	417,84	0,67		59,633443		
20/12/2024	RESGATE	3.691,78	6,15		526,769946	7,020009450	3.284,412190
	Aplicação 11/10/2024	3.691,78	6,15		526,769946		
31/12/2024	SALDO ATUAL	23.112,22			3.284,412190		3.284,412190

Resumo do mês

SALDO ANTERIOR	69.941,75
APLICAÇÕES (+)	0,00
RESGATES (-)	47.098,32
RENDIMENTO BRUTO (+)	328,61
IMPOSTO DE RENDA (-)	59,82
IOF (-)	0,00
RENDIMENTO LÍQUIDO	268,79
SALDO ATUAL =	23.112,22

Valor da Cota

29/11/2024	6,979939440
31/12/2024	7,036942753

Rentabilidade

No mês	0,8166
No ano	9,7928
Últimos 12 meses	9,7928

Transação efetuada com sucesso por: JG046614 MILKA SELLANES GERES.
Serviço de Atendimento ao Consumidor - SAC 0800 729 0722

Ouvidoria BB 0800 729 5678
Para deficientes auditivos 0800 729 0088

SISBB - SISTEMA DE INFORMACOES BANCO DO BRASIL
03/12/2024 - AUTOATENDIMENTO - 09.23.55
1535001535 0001

Comprovante Pix

CLIENTE: INSTITUTO JATOBAS
AGENCIA: 1535-0 CONTA: 29.742-9

=====

SOBRE A TRANSACAO

ID: E0000000020241203122321846460905
CNPJ DO PAGADOR: 7.362.917/0001-85
VALOR: R\$1.400,00
TARIFA: R\$10,00
DATA: 03/12/2024 - 09:23:43

PAGO PARA: Thiago W F Assuncao
CPF: ***.024.978-**
CHAVE PIX: 36002497897
INSTITUICAO: 00360305 CAIXA ECONOMICA FEDERAL
AGENCIA: 0253 - CONTA: 12880000008133180757
TIPO DE CONTA: Conta Poupanca

Esta transação pode ser tarifada em até 0,99%,
com valor máximo de R\$10,00. O valor definitivo
poderá ser consultado no BBDPJ.

Notificacao enviada em: 03/12/2024 - 09:23:45

=====

DOCUMENTO: 120301
AUTENTICACAO SISBB: E.93E.C5E.045.FB1.28B

=====

Central de Atendimento BB
4004 0001
Consultas, informacoes e servicos transacionais.

SAC BB
0800 729 0722
Informacoes, reclamacoes, cancelamento de produ-
tos e servicos.

Ouvidoria
0800 729 5678
Reclamacoes nao solucionadas nos canais
habituais agencia, SAC e Demais canais de
atendimento.

Atendimento a deficientes auditivos ou fala
0800 729 0088
Informacoes, reclamacoes, cancelamento de cartao
e outros produtos e servicos de Ouvidoria.

PAGO COM RECURSOS
P.M. PARDINHO

Chave de Acesso da NFS-e
355030822551636600001850000000000224121113880032



Número da NFS-e 2	Competência da NFS-e 03/12/2024	Data e Hora da emissão da NFS-e 03/12/2024 07:49:15
Número da DPS 3	Série da DPS 900	Data e Hora da emissão da DPS 03/12/2024 07:49:15

A autenticidade desta NFS-e pode ser verificada pela leitura deste código QR ou pela consulta da chave de acesso no portal nacional da NFS-e

EMITENTE DA NFS-e Prestador do Serviço	CNPJ / CPF / NIF 55.163.660/0001-85	Inscrição Municipal -	Telefone (11) 3004-2737
Nome / Nome Empresarial 55.163.660 THIAGO WILLIAM FERREIRA DE ASSUNCAO		E-mail THIAGOWILLIAM.2014@GMAIL.COM	
Endereço ESTADOS UNIDOS, 19, JARDIM DA CONQUISTA (ZONA OESTE)		Município São Paulo - SP	CEP 5212060
Simplex Nacional na Data de Competência Optante - Microempreendedor Individual (MEI)		Regime de Apuração Tributária pelo SN -	
TOMADOR DO SERVIÇO	CNPJ / CPF / NIF 07.362.917/0002-66	Inscrição Municipal -	Telefone -
Nome / Nome Empresarial INSTITUTO JATOBAS		E-mail -	
Endereço PC ADEMIR ROCHA, 55, NOVA PARDINHO		Município Pardinho - SP	CEP 18642-122

INTERMEDIÁRIO DO SERVIÇO NÃO IDENTIFICADO NA NFS-e

SERVIÇO PRESTADO			
Código de Tributação Nacional 17.05.01 - Fornecimento de mão-de-obra, mesmo em caráter temporário,...	Código de Tributação Municipal -	Local da Prestação Pardinho - SP	País da Prestação -
Descrição do Serviço Prestação de serviços			

ransporte da Sra. Alexia Marli até o Museu Tião Carreiro no dia 01/12/2024 para abertura da exposição 90 anos do Tião Carreiro. Despesa deslocamento visitas a museus congêneres, visitas técnicas, formação equipe - Termo de Fomento 003/2024 - Museu Tião Carreiro

Pagamento via PIX
Thiago Willian Ferreira de Araujo
Banco Caixa

TRIBUTAÇÃO MUNICIPAL			
Tributação do ISSQN Operação Tributável	País Resultado da Prestação do Serviço -	Município de Incidência do ISSQN Pardinho - SP	Regime Especial de Tributação Nenhum
Tipo de Imunidade -	Suspensão da Exigibilidade do ISSQN Não	Número Processo Suspensão -	Benefício Municipal -
Valor do Serviço R\$ 1.400,00	Desconto Incondicionado -	Total Deduções/Reduções -	Cálculo do BM -
BC ISSQN -	Alíquota Aplicada -	Retenção do ISSQN Não Retido	ISSQN Apurado -

TRIBUTAÇÃO FEDERAL			
IRRF -	CP -	CSLL -	
PIS -	COFINS -	Retenção do PIS/COFINS -	TOTAL TRIBUTAÇÃO FEDERAL -

VALOR TOTAL DA NFS-E			
Valor do Serviço R\$ 1.400,00	Desconto Condicionado R\$	Desconto Incondicionado R\$	ISSQN Retido -
IRRF, CP,CSLL - Retidos R\$ 0,00	PIS/COFINS Retidos -		Valor Líquido da NFS-e R\$ 1.400,00

TOTAIS APROXIMADOS DOS TRIBUTOS		
Federais -	Estaduais -	Municipais -

INFORMAÇÕES COMPLEMENTARES
NBS: 104011990
Chave Pix (CPF): 36002497897

**PAGO COM RECURSOS
P.M. PARDINHO**

SISBB - SISTEMA DE INFORMACOES BANCO DO BRASIL
05/12/2024 - AUTOATENDIMENTO - 09.41.03
1535001535 0001

Comprovante Pix

CLIENTE: INSTITUTO JATOBAS
AGENCIA: 1535-0 CONTA: 29.742-9

=====

SOBRE A TRANSACAO

ID: E0000000020241205115336932932086
CNPJ DO PAGADOR: 7.362.917/0001-85
VALOR: R\$8.000,00
TARIFA: R\$10,00
DATA: 05/12/2024 - 08:54:00

PAGO PARA: Arteinclusão Consultoria Em Ação E
CNPJ: 5.607.159/0001-92
CHAVE PIX: 05607159000192
INSTITUICAO: 60746948 BCO BRADESCO S.A.
AGENCIA: 0156 - CONTA: 0000000000001728652
TIPO DE CONTA: Conta Corrente

Esta transação pode ser tarifada em até 0,99%,
com valor máximo de R\$10,00. O valor definitivo
poderá ser consultado no BB DPJ.

Notificacao enviada em: 05/12/2024 - 08:54:01

=====

DOCUMENTO: 120501
AUTENTICACAO SISBB: 8.47B.3D5.785.348.OEE

Central de Atendimento BB
4004 0001
Consultas, informacoes e servicos transacionais.

SAC BB
0800 729 0722
Informacoes, reclamacoes, cancelamento de produ-
tos e servicos.

Ouvidoria
0800 729 5678
Reclamacoes nao solucionadas nos canais
habituais agencia, SAC e Demais canais de
atendimento.

Atendimento a deficientes auditivos ou fala
0800 729 0088
Informacoes, reclamacoes, cancelamento de cartao
e outros produtos e servicos de Ouvidoria.

PAGO COM RECURSOS
P.M. PARDINHO

 PREFEITURA DO MUNICÍPIO DE SÃO PAULO SECRETARIA MUNICIPAL DA FAZENDA NOTA FISCAL ELETRÔNICA DE SERVIÇOS - NFS-e 20241118u05607159000192	Número da Nota 00000318			
	Data e Hora de Emissão 19/11/2024 16:24:22 Código de Verificação CW3P-GFSS			
PRESTADOR DE SERVIÇOS				
CPF/CNPJ: 05.607.159/0001-92 Nome/Razão Social: ARTEINCLUSAO CONS EM AÇAO EDUCATIVA E CULTURAL SS LTDA Endereço: AV SAO GABRIEL 00149, CONJ 306 - ITAIM BIBI - CEP: 01435-001 Município: São Paulo	Inscrição Municipal: 3.217.237-0 UF: SP			
TOMADOR DE SERVIÇOS				
Nome/Razão Social: INSTITUTO JATOBAS CPF/CNPJ: 07.362.917/0002-66 Endereço: PC ADEMIR ROCHA DA SILVA 55 CENTRO 55 - CENTRO - CEP: 18640-000 Município: Pardinho	Inscrição Municipal: ---- UF: SP E-mail: ----			
INTERMEDIÁRIO DE SERVIÇOS				
CPF/CNPJ: ----	Nome/Razão Social: ----			
DISCRIMINAÇÃO DOS SERVIÇOS				
Projeto de acessibilidade com memorial descritivo para o Museu Tião Carreiro Termo de Fomento TF 005/2024- Museu Tião Carreiro Valor aproximado dos tributos: Federal (13,45%) R\$ 1.076,00 - Municipal (4,09%) R\$ 327,20 - Fonte IBPT Dados Bancários: ARTEINCLUSÃO CONSULTORIA EM AÇÃO EDUCATIVA E CULTURAL SS LTDA Banco Bradesco: 237 Agencia: 0156-2 Conta corrente: 172.865-2 Chave Pix (CNPJ): 05607159000192				
VALOR TOTAL DO SERVIÇO = R\$ 8.000,00				
INSS (R\$)	IRRF (R\$)	CSLL (R\$)	COFINS (R\$)	PIS/PASEP (R\$)
-	-	-	-	-
Código do Serviço				
03115 - Assessoria ou consultoria de qualquer natureza, não contida em outros itens desta lista.				
Valor Total das Deduções (R\$)	Base de Cálculo (R\$)	Alíquota (%)	Valor do ISS (R\$)	Crédito (R\$)
0,00	*	*	*	0,00
Município da Prestação do Serviço	Número Inscrição da Obra		Valor Aproximado dos Tributos / Fonte	
-	-		-	
OUTRAS INFORMAÇÕES				
(1) Esta NFS-e foi emitida com respaldo na Lei nº 14.097/2005; (2) Documento emitido por ME ou EPP optante pelo Simples Nacional;				

**PAGO COM RECURSOS
P.M. PARDINHO**

SISBB - SISTEMA DE INFORMACOES BANCO DO BRASIL
05/12/2024 - AUTOATENDIMENTO - 09.41.03
1535001535 0001

Comprovante Pix

CLIENTE: INSTITUTO JATOBAS
AGENCIA: 1535-0 CONTA: 29.742-9

=====

SOBRE A TRANSACAO

ID: E0000000020241205115733398463415
CNPJ DO PAGADOR: 7.362.917/0001-85
VALOR: R\$3.000,00
TARIFA: R\$10,00
DATA: 05/12/2024 - 08:58:18

PAGO PARA: Juliana C Mesquita
CPF: ***.599.068-**
CHAVE PIX: julianamesquita9@gmail.com
INSTITUICAO: 00416968 BANCO INTER
AGENCIA: 0001 - CONTA: 00000000000386720622
TIPO DE CONTA: Conta Corrente

Esta transação pode ser tarifada em até 0,99%,
com valor máximo de R\$10,00. O valor definitivo
poderá ser consultado no BBDPJ.

Notificacao enviada em: 05/12/2024 - 08:58:20

=====

DOCUMENTO: 120502
AUTENTICACAO SISBB: 7.3FC.A5F.4EF.9E5.F54

Central de Atendimento BB
4004 0001
Consultas, informacoes e servicos transacionais.

SAC BB
0800 729 0722
Informacoes, reclamacoes, cancelamento de produ-
tos e servicos.

Ouvidoria
0800 729 5678
Reclamacoes nao solucionadas nos canais
habituais agencia, SAC e Demais canais de
atendimento.

Atendimento a deficientes auditivos ou fala
0800 729 0088
Informacoes, reclamacoes, cancelamento de cartao
e outros produtos e servicos de Ouvidoria.

PAGO COM RECURSOS
P.M. PARDINHO



Chave de Acesso da NFS-e
3538709225696734000014000000000001124118139734460

Número da NFS-e
11

Competência da NFS-e
14/11/2024

Data e Hora da emissão da NFS-e
15/11/2024 05:55:39

Número da DPS
14

Série da DPS
900

Data e Hora da emissão da DPS
15/11/2024 05:55:39



A autenticidade desta NFS-e pode ser verificada pela leitura deste código QR ou pela consulta da chave de acesso no portal nacional da NFS-e

EMITENTE DA NFS-e Prestador do Serviço	CNPJ / CPF / NIF 56.967.340/0001-40	Inscrição Municipal -	Telefone (19) 8121-8141
Nome / Nome Empresarial 56.967.340 JULIANA COIMBRA MESQUITA		E-mail julianamesquita9@gmail.com	
Endereço ANTONIA DA SILVA MENDES DE CAMPOS, 76, UNILESTE		Município Piracicaba - SP	CEP 13422-046
Simplex Nacional na Data de Competência Optante - Microempreendedor Individual (MEI)		Regime de Apuração Tributária pelo SN -	
TOMADOR DO SERVIÇO	CNPJ / CPF / NIF 07.362.917/0002-66	Inscrição Municipal -	Telefone -
Nome / Nome Empresarial INSTITUTO JATOBAS		E-mail ari.brito@institutojatobas.org.br	
Endereço ADEMIR ROCHA DA SILVA, 55, CENTRO		Município Pardinho - SP	CEP 18642-122

INTERMEDIÁRIO DO SERVIÇO NÃO IDENTIFICADO NA NFS-e

SERVIÇO PRESTADO

Código de Tributação Nacional 17.02.04 - Redação, edição, revisão e congêneres.	Código de Tributação Municipal -	Local da Prestação Piracicaba - SP	País da Prestação -
Descrição do Serviço Despesas de Comunicação - Website Institucional do Museu Tião Carreiro, Termo de Fomento TF 005/2024- Museu Tião Carreiro			

Dados bancários:
BANCO INTER 077 / AG: 0001-9 / CC: 386720622
PIX: julianamesquita9@gmail.com

TRIBUTAÇÃO MUNICIPAL

Tributação do ISSQN Operação Tributável	País Resultado da Prestação do Serviço -	Município de Incidência do ISSQN Piracicaba - SP	Regime Especial de Tributação Nenhum
Tipo de Imunidade -	Suspensão da Exigibilidade do ISSQN Não	Número Processo Suspensão -	Benefício Municipal -
Valor do Serviço R\$ 3.000,00	Desconto Incondicionado -	Total Deduções/Reduções -	Cálculo do BM -
BC ISSQN -	Alíquota Aplicada -	Retenção do ISSQN Não Retido	ISSQN Apurado -

TRIBUTAÇÃO FEDERAL

IRRF -	CP -	CSLL -	TOTAL TRIBUTAÇÃO FEDERAL -
PIS -	COFINS -	Retenção do PIS/COFINS -	

VALOR TOTAL DA NFS-E

Valor do Serviço R\$ 3.000,00	Desconto Condicionado R\$	Desconto Incondicionado R\$	ISSQN Retido -
IRRF, CP,CSLL - Retidos R\$ 0,00	PIS/COFINS Retidos -		Valor Líquido da NFS-e R\$ 3.000,00

TOTAIS APROXIMADOS DOS TRIBUTOS

Federais -	Estaduais -	Municipais -
---------------	----------------	-----------------

INFORMAÇÕES COMPLEMENTARES

PAGO COM RECURSOS
P.M. PARDINHO

SISBB - SISTEMA DE INFORMACOES BANCO DO BRASIL
05/12/2024 - AUTOATENDIMENTO - 09.41.03
1535001535 0001

Comprovante Pix

CLIENTE: INSTITUTO JATOBAS
AGENCIA: 1535-0 CONTA: 29.742-9

SOBRE A TRANSACAO

ID: E0000000020241205120107757122324
CNPJ DO PAGADOR: 7.362.917/0001-85
VALOR: R\$2.291,44
TARIFA: R\$10,00
DATA: 05/12/2024 - 09:01:47

PAGO PARA: Pedro P U R C e T I L
CNPJ: 45.460.498/0001-03
CHAVE PIX: a31af9ee-5879-42f2-8fe7-4a9281e570bf
INSTITUICAO: 13370835 DOCK IP S.A.
AGENCIA: 0001 - CONTA: 0000000000155119800
TIPO DE CONTA: Conta Corrente

Esta transação pode ser tarifada em até 0,99%,
com valor máximo de R\$10,00. O valor definitivo
poderá ser consultado no BBDPJ.

Notificacao enviada em: 05/12/2024 - 09:01:49

DOCUMENTO: 120503
AUTENTICACAO SISBB: 4.F7B.886.608.C6E.5E2

Central de Atendimento BB
4004 0001

Consultas, informacoes e servicos transacionais.

SAC BB

0800 729 0722
Informacoes, reclamacoes, cancelamento de produ-
tos e servicos.

Ouvidoria

0800 729 5678
Reclamacoes nao solucionadas nos canais
habituais agencia, SAC e Demais canais de
atendimento.

Atendimento a deficientes auditivos ou fala
0800 729 0088
Informacoes, reclamacoes, cancelamento de cartao
e outros produtos e servicos de Ouvidoria.

PAGO COM RECURSOS
P.M. PARDINHO

 PREFEITURA DO MUNICÍPIO DE SÃO PAULO SECRETARIA MUNICIPAL DA FAZENDA NOTA FISCAL ELETRÔNICA DE SERVIÇOS - NFS-e RPS Nº 89, emitido em 29/11/2024 20241129u45460498000103	Número da Nota 0000091			
	Data e Hora de Emissão 29/11/2024 16:19:57			
	Código de Verificação SIRZ-TNUR			
PRESTADOR DE SERVIÇOS				
CPF/CNPJ: 45.460.498/0001-03	Inscrição Municipal: 7.230.827-3			
Nome/Razão Social: ZARPO SERVICOS DE TECNOLOGIA LTDA				
Endereço: R MOURATO COELHO 716, APT 92 - PINHEIROS - CEP: 05417-001	UF: SP			
Município: São Paulo				
TOMADOR DE SERVIÇOS				
Nome/Razão Social: INSTITUTO JATOBAS	Inscrição Municipal: ----			
CPF/CNPJ: 07.362.917/0002-66				
Endereço: PC ADEMIR ROCHA DA SILVA 55 CENTRO 55 - CENTRO - CEP: 18640-000	UF: SP E-mail: ----			
Município: Pardinho				
INTERMEDIÁRIO DE SERVIÇOS				
CPF/CNPJ: ----	Nome/Razão Social: ----			
DISCRIMINAÇÃO DOS SERVIÇOS				
Implantação de internet Museu Tião Carreiro. Despesas com Comunicação - Termo de Fomento 005/2024 - Museu Tião Carreiro. Chave pix: a31af9ee-5879-42f2-8fe7-4a9281e570bf				
VALOR TOTAL DO SERVIÇO = R\$ 2.291,44				
INSS (R\$)	IRRF (R\$)	CSLL (R\$)	COFINS (R\$)	PIS/PASEP (R\$)
-	-	-	-	-
Código do Serviço 02919 - Suporte técnico, instalação, configuração e manutenção de programas e bancos de dados.				
Valor Total das Deduções (R\$)	Base de Cálculo (R\$)	Alíquota (%)	Valor do ISS (R\$)	Crédito (R\$)
0,00	*	*	*	0,00
Município da Prestação do Serviço	Número Inscrição da Obra	Valor Aproximado dos Tributos / Fonte		
-	-	-		
OUTRAS INFORMAÇÕES				
(1) Esta NFS-e foi emitida com respaldo na Lei nº 14.097/2005; (2) Documento emitido por ME ou EPP optante pelo Simples Nacional; (3) Esta NFS-e substitui o RPS Nº 89, emitido em 29/11/2024; (4) Esta NFS-e substitui a NFS-e nº 90;				

**PAGO COM RECURSOS
P.M. PARDINHO**

SISBB - SISTEMA DE INFORMACOES BANCO DO BRASIL
05/12/2024 - AUTOATENDIMENTO - 09.41.03
1535001535 0001

Comprovante Pix

CLIENTE: INSTITUTO JATOBAS

AGENCIA: 1535-0 CONTA: 29.742-9

=====

SOBRE A TRANSACAO

ID: E0000000020241205120240848598061
CNPJ DO PAGADOR: 7.362.917/0001-85
VALOR: R\$2.000,00
TARIFA: R\$10,00
DATA: 05/12/2024 - 09:03:13

PAGO PARA: Aguiar Confec Cia
CNPJ: 45.356.486/0001-33
CHAVE PIX: 45356486000133
INSTITUICAO: 18236120 NU PAGAMENTOS S.A.
AGENCIA: 0001 - CONTA: 00000000005548945589
TIPO DE CONTA: Conta Corrente

Esta transação pode ser tarifada em até 0,99%,
com valor máximo de R\$10,00. O valor definitivo
poderá ser consultado no BBDPJ.

Notificacao enviada em: 05/12/2024 - 09:03:14

DOCUMENTO: 120504
AUTENTICACAO SISBB: 2.CDA.9AC.30E.959.FF7

Central de Atendimento BB
4004 0001
Consultas, informacoes e servicos transacionais.

SAC BB
0800 729 0722
Informacoes, reclamacoes, cancelamento de produ-
tos e servicos.

Ouvidoria
0800 729 5678
Reclamacoes nao solucionadas nos canais
habituais agencia, SAC e Demais canais de
atendimento.

Atendimento a deficientes auditivos ou fala
0800 729 0088
Informacoes, reclamacoes, cancelamento de cartao
e outros produtos e servicos de Ouvidoria.

PAGO COM RECURSOS
P.M. PARDINHO

RECEBEMOS DE DAVID WESLEY DE AGUIAR CUNHA OS PRODUTOS / SERVIÇOS CONSTANTES DA NOTA FISCAL INDICADO AO LADO		NF-e Nº 000.000.011 SÉRIE 001
Emissão: 18/11/2024, Valor: R\$2000,00, Dest.: INSTITUTO JATOBAS PRACA ADEMIR ROCHA DA SILVA 55, PARDINHO - SP SP		
DATA DE RECEBIMENTO	IDENTIFICAÇÃO E ASSINATURA DO RECEBEDOR	

IDENTIFICAÇÃO DO EMITENTE DAVID WESLEY DE AGUIAR CUNHA Amabile dos Santos Palombarini, 112 casa - Comerciaros 3 - CEP:18601-760 - Botucatu - SP TEL: (14)99681-4297		DANFE DOCUMENTO AUXILIAR DA NOTA FISCAL ELETRÔNICA 0 - ENTRADA 1 - SAÍDA Nº 000.000.011 fl. 1 / 1 SÉRIE 001			
NATUREZA DE OPERAÇÃO VENDA DE MERCADORIAS		CHAVE DE ACESSO 3524 1145 3564 8600 0133 5500 1000 0000 1110 0000 0179		Consulta de autenticidade no portal nacional da NF-e www.nfe.fazenda.gov.br/portal ou no site da Sefaz Autorizadora	
INSCRIÇÃO ESTADUAL 224336890110		INSCRIÇÃO ESTADUAL DO SUBST. TRIB.		PROTOCOLO DE AUTORIZAÇÃO DE USO 135242638479865 18/11/2024 11:15:39	
		CNPJ / CPF 45.356.486/0001-33			

DESTINATÁRIO / REMETENTE NOME / RAZÃO SOCIAL INSTITUTO JATOBAS			CNPJ / CPF 07.362.917/0002-66		DATA DA EMISSÃO 18/11/2024
ENDEREÇO PRACA ADEMIR ROCHA DA SILVA, 55			BAIRRO / DISTRITO CENTRO		CEP 18640-000
MUNICÍPIO Pardinho - SP			UF SP		INSCRIÇÃO ESTADUAL
FONE / FAX			HORA DA SAÍDA		

CÁLCULO DO IMPOSTO		BASE CÁLC. ICMS SUBST.		VALOR DO ICMS SUBST.		VALOR APROX. DOS TRIBUTOS		VALOR TOTAL DOS PRODUTOS	
BASE DE CÁLCULO DO ICMS	VALOR DO ICMS	0,00	0,00	0,00	0,00	629,01	2,000,00		
VALOR DO FRETE	VALOR DO SEGURO	0,00	0,00	0,00	0,00	0,00	2,000,00	VALOR TOTAL DA NOTA	
		DESCONTO		OUTRAS DESP. ACESS.					
		0,00		0,00					

TRANSPORTADOR / VOLUMES TRANSPORTADOS			FRETE POR CONTA 9 - SEM FRETE		CÓDIGO ANTT	PLACA DO VEÍCULO	UF	CNPJ / CPF
RAZÃO SOCIAL			MUNICÍPIO				UF	INSCRIÇÃO ESTADUAL
ENDEREÇO								
QUANTIDADE	ESPÉCIE	MARCA	NUMERAÇÃO	PESO BRUTO	PESO LÍQUIDO			

DADOS DO PRODUTO / SERVIÇOS															
CÓDIGO DO PROD. / SERV.	DESCRIÇÃO DO PRODUTO / SERVIÇO	NCM / SH	CSOSN / CST	CFOP	UNID.	QUANT.	VALOR UNITÁRIO	VALOR TOTAL	DESCONTO	BASE CÁLC. ICMS	VALOR I.C.M.S.	VALOR I.P.I.	ALÍQUOTAS ICMS	ALÍQUOTAS IPI	
00000000000017	CAMISETA DE MALHA PV UV+ - PP	61099000	0400	5101	UN	1,000	40,00	40,00	0,00	0,00	0,00	0,00	0,00	0,00	
00000000000017	CAMISETA DE MALHA PV UV+ - P	61099000	0400	5101	UN	10,000	40,00	400,00	0,00	0,00	0,00	0,00	0,00	0,00	
00000000000024	CAMISETA DE MALHA PV UV+ - M	61099000	0400	5101	UN	11,000	40,00	440,00	0,00	0,00	0,00	0,00	0,00	0,00	
00000000000031	CAMISETA DE MALHA PV UV+ - G	61099000	0400	5101	UN	2,000	40,00	80,00	0,00	0,00	0,00	0,00	0,00	0,00	
00000000000048	CAMISETA DE MALHA PV UV+ - GG	61099000	0400	5101	UN	4,000	40,00	160,00	0,00	0,00	0,00	0,00	0,00	0,00	
000000000000529	CAMISETA DE MALHA PV UV+ - G12	61099000	0400	5101	UN	1,000	45,00	45,00	0,00	0,00	0,00	0,00	0,00	0,00	
00000000000017	CAMISETA DE MALHA DE ALGODAO UV+ - PP	61099000	0400	5101	UN	1,000	55,00	55,00	0,00	0,00	0,00	0,00	0,00	0,00	
00000000000017	CAMISETA DE MALHA DE ALGODAO UV+ - P	61099000	0400	5101	UN	10,000	55,00	550,00	0,00	0,00	0,00	0,00	0,00	0,00	
00000000000024	CAMISETA DE MALHA DE ALGODAO UV+ - M	61099000	0400	5101	UN	1,000	55,00	55,00	0,00	0,00	0,00	0,00	0,00	0,00	
00000000000048	CAMISETA DE MALHA DE ALGODAO UV+ - GG	61099000	0400	5101	UN	2,000	55,00	110,00	0,00	0,00	0,00	0,00	0,00	0,00	
000000000000529	CAMISETA DE MALHA DE ALGODAO UV+ - G3	61099000	0400	5101	UN	1,000	65,00	65,00	0,00	0,00	0,00	0,00	0,00	0,00	

**PAGO COM RECURSOS
P.M. PARDINHO**

DADOS ADICIONAIS	
INFORMAÇÕES COMPLEMENTARES I-DOCUMENTO EMITIDO POR MICROEMPREENDEDOR INDIVIDUAL;II-NAO GERA CREDITO FISCAL DE ICMS;III-NAO GERA DIREITO A CREDITO FISCAL DE ISS E IPI;Voce pagou aproximadamente:;R\$ 269,01 de tributos federais;R\$ 350,10 de tributos estaduais;R\$ 9,90 de tributos municipais;R\$ 1370,99 pelos produtos;Fonte: IBPT/FECOMERCIO(19CB11);Despesas de comunicacao - Termo de Fomento 005/2024 - Museu Tiao Carreiro.;CHAVE PIX PARA TRANSFERENCIA DIA 05/12/2025- 45.356.486/0001-33 - AGUIAR CONFEC CIA - NUBANK;	RESERVADO AO FISCO

SISBB - SISTEMA DE INFORMACOES BANCO DO BRASIL
05/12/2024 - AUTOATENDIMENTO - 09.41.03
1535001535 SEGUNDA VIA 0001

COMPROVANTE DE TRANSFERENCIA
COMPROVANTE DE

TED - TRANSFERENCIA ELETRONICA DISPONIVEL

CLIENTE: INSTITUTO JATOBAS

AGENCIA: 1535-0 CONTA: 29.742-9

=====

FINALIDADE: 01 CREDITO EM CONTA
REMETENTE : INSTITUTO JATOBAS
BANCO: 756 - BANCO SICOOB S.A.
AGENCIA: 3188-7 - CREDICITRUS
CONTA: 335.294-3

FAVORECIDO: ALESSANDRA REGINA BATISTA BOTUCATU
CPF/CNPJ: 03.093.491/0001-50 740,00
VALOR: R\$
DEBITO EM: 05/12/2024

=====

DOCUMENTO: 120506
AUTENTICACAO SISBB: 5.FA3.BDD.B52.DFA.3EA

PAGO COM RECURSOS
P.M. PARDINHO

RECEBEMOS DE ALESSANDRA REGINA BATISTA BOTUCATU OS PRODUTOS E SERVIÇOS CONSTANTES NA NOTA FISCAL INDICADA AO LADO

DATA DE RECEBIMENTO IDENTIFICAÇÃO DE ASSINATURA DO RECEBEDOR

NF-e
Nº 2575
Série 1

ALESSANDRA REGINA BATISTA BOTUCATU
Av Santana, 111
CENTRO - 18603-700
BOTUCATU - SP - Fone: (14) 3354-8448

DANFE
DOCUMENTO AUXILIAR DA NOTA FISCAL ELETRÔNICA
0 - ENTRADA
1 - SAÍDA 1
Nº 2575
SÉRIE: 1
PÁGINA 1 DE 1

CONTROLE DO FISCO

CHAVE DE ACESSO
3524110309349100015055001000025751890879370
Consulta de autenticidade no portal nacional da NF-e
www.nfe.fazenda.gov.br/portal ou no site da Sefaz Autorizada.

NATUREZA DA OPERAÇÃO
Venda Dentro do Estado

INSCRIÇÃO ESTADUAL DO SUBST. TRIB. **224078340117**

PROTOCOLO DE AUTORIZAÇÃO DE USO
135242681069948 - 11/22/2024 9:02:17 AM

CNPJ
03.093.491/0001-50

DESTINATÁRIO/EMITENTE

NOME/RAZÃO SOCIAL
INSTITUTO JATOBAS

ENDEREÇO
PC ADEMIR ROCHA DA SILVA, 55 CENTR

MUNICÍPIO
Pardinho

BAIRRO/DISTRITO
CDHU Pardinho A

CEP
18640-000

UF
SP

CNPJ/CPF
07.362.917/0002-66

DATA DE EMISSÃO
22/11/2024

DATA DE ENTR./SAÍDA
22/11/2024

HORA ENTR./SAÍDA
09:02

FATURA

CALCULO DO IMPOSTO

BASE DE CÁLC. DO ICMS	VALOR DO ICMS	BASE DE CÁLC. DO ICMS ST	VALOR DO ICMS ST	V. IMP. IMPORTAÇÃO	V. ICMS UF REMET.	VALOR DO FCP	VALOR DO PIS	V. TOTAL DE PRODUTOS
0,00	0,00	0,00	0,00	0,00	0,00	0,00	0,00	740,00
VALOR DO FRETE	VALOR DO SEGURO	DESCONTO	OUTRAS DESP.	VALOR DO IPI	V. ICMS UF DEST.	V. APROX. DO TRIBUTU	VALOR DA COFINS	V. TOTAL DA NOTA
0,00	0,00	0,00	0,00	0,00	0,00	0,00	0,00	740,00

TRANSPORTADOR/VOLUMES TRANSPORTADOS

RAZÃO SOCIAL

ENDEREÇO

QUANTIDADE

ESPÉCIE

MARCA

NUMERAÇÃO

PESO BRUTO

PESO LÍQUIDO

FRETE POR CONTA
0 - Emitente
1 - Destinatário
2 - Terceiros 9

CÓDIGO ANTT

PLACA

UF

CNPJ/CPF

MUNICÍPIO

UF

INSC. ESTADUAL

DADOS DO PRODUTO/SERVIÇO

CÓDIGO	DESCRIÇÃO DO PRODUTO/SERVIÇO	NCMSH	CST	CFOP	UN	QTD.	VLR. UNIT	VLR. TOTAL	BC ICMS	VLR. ICMS	VLR. IPI	ALIQ. ICMS	ALIQ. IPI
PLACENTR	PLACA DE PVC ADESIVADA 2 TIPOS (TIAO CARREIRO EW CIRCO) COM ENTREGA	49119900	0102	5102	UN	2,000	185,00	370,00	0,00	0,00	0,00		0,00
PLACAPVCA4	PLACA DE PVC A4 PERSONALIZADA	49119900	0102	5102	UN	1,000	40,00	40,00	0,00	0,00	0,00		0,00
PLAPVC5TIPOS	PLACA DE PVC ADESIVADA 5 TIPOS (FNXADA/FAMII IA/OBRA/PART/INFA)	49119900	0102	5102	UN	5,000	66,00	330,00	0,00	0,00	0,00		0,00

PAGO COM RECURSOS P.M. PARDINHO

CALCULO DO ISSQN

INSCRIÇÃO MUNICIPAL

VALOR TOTAL DOS SERVIÇOS **0,00**

BASE DE CÁLCULO DO ISSQN **0,00**

VALOR DO ISSQN **0,00**

DADOS ADICIONAIS

INFORMAÇÕES COMPLEMENTARES
Permite o aproveitamento do credito de ICMS no valor de R\$ 9,25 correspondente a alíquota de 1,25% nos termos do Art. 23 da LC 123/2006. Total aproximado de tributos federais, estaduais e municipais - Aliq.: 31,45% - R\$ 232,73. DESPESA DE COMUNICACAO - TERMO DE FOMENTO 005/2024 - MUSEU TIAO CARREIRO.Conta para deposito: Banco SICOOB . Agencia: 3188, Conta Corrente: 335.294-3 - Nome: Alessandra Regina Batista Botucatu ME. (PIX) CNPJ: 03.093.491/0001-50 DOCUMENTO EMITIDO POR ME OU EPP OPTANTE PELO SIMPLES NACIONAL. NAO GERA DIREITO A CREDITO FISCAL DE ICMS, ISS E IPI.

RESERVA AO FISCO

SISBB - SISTEMA DE INFORMACOES BANCO DO BRASIL
05/12/2024 - AUTOATENDIMENTO - 09.41.03
1535001535 0001

Comprovante Pix

CLIENTE: INSTITUTO JATOBAS
AGENCIA: 1535-0 CONTA: 29.742-9

=====

SOBRE A TRANSACAO

ID: E0000000020241205120939411834456
CNPJ DO PAGADOR: 7.362.917/0001-85
VALOR: R\$500,00
TARIFA: R\$4,95
DATA: 05/12/2024 - 09:09:55

PAGO PARA: Neulis R Ferreira
CPF: ***.601.596-**
CHAVE PIX: 07360159652
INSTITUICAO: 18236120 NU PAGAMENTOS S.A.
AGENCIA: 0001 - CONTA: 0000000000561390668
TIPO DE CONTA: Conta Pagamento

Esta transação pode ser tarifada em até 0,99%,
com valor máximo de R\$10,00. O valor definitivo
poderá ser consultado no BBDFJ.

Notificacao enviada em: 05/12/2024 - 09:09:57

=====

DOCUMENTO: 120507
AUTENTICACAO SISBB: 7.269.664.3FC.83B.D13

=====

Central de Atendimento BB
4004 0001
Consultas, informacoes e servicos transacionais.

SAC BB
0800 729 0722
Informacoes, reclamacoes, cancelamento de produ-
tos e servicos.

Ouvidoria
0800 729 5678
Reclamacoes nao solucionadas nos canais
habituais agencia, SAC e Demais canais de
atendimento.

Atendimento a deficientes auditivos ou fala
0800 729 0088
Informacoes, reclamacoes, cancelamento de cartao
e outros produtos e servicos de Ouvidoria.

PAGO COM RECURSOS
P.M. PARDINHO



Chave de Acesso da NFS-e
3507506222163204000012600000000001624117195536269

Número da NFS-e
16

Competência da NFS-e
08/11/2024

Data e Hora da emissão da NFS-e
14/11/2024 15:05:04

Número da DPS
24

Série da DPS
900

Data e Hora da emissão da DPS
14/11/2024 15:05:04



A autenticidade desta NFS-e pode ser verificada pela leitura deste código QR ou pela consulta da chave de acesso no portal nacional da NFS-e

EMITENTE DA NFS-e Prestador do Serviço	CNPJ / CPF / NIF 21.632.040/0001-26	Inscrição Municipal -	Telefone (14) 99748-1947
Nome / Nome Empresarial 21.632.040 NEULIS RICARDO FERREIRA		E-mail neulis1982btu@gmail.com	
Endereço DOMINGOS CARIOLA, 178, JARDIM PEABIRU		Município Botucatu - SP	CEP 18611-830
Simplex Nacional na Data de Competência Optante - Microempreendedor Individual (MEI)		Regime de Apuração Tributária pelo SN -	
TOMADOR DO SERVIÇO	CNPJ / CPF / NIF 07.362.917/0002-66	Inscrição Municipal -	Telefone -
Nome / Nome Empresarial INSTITUTO JATOBAS		E-mail -	
Endereço PC ADEMIR ROCHA, 55, NOVA PARDINHO		Município Pardinho - SP	CEP 18642-122

INTERMEDIÁRIO DO SERVIÇO NÃO IDENTIFICADO NA NFS-e

SERVIÇO PRESTADO

Código de Tributação Nacional 07.02.01 - Execução, por administração, de obras de construção civil...	Código de Tributação Municipal -	Local da Prestação Pardinho - SP	Pais da Prestação -
Descrição do Serviço Prestação de serviços de reparação no forro. Obs: aprovado com alínea de elétrica do Museu Tião Carreiro, pois a manutenção dos fios e cabeamentos elétricos requerem abertura e reparação no gesso. Termo de Fomento TF 003/2024 - Museu Tião Carreiro.			

TRIBUTAÇÃO MUNICIPAL

Tributação do ISSQN Operação Tributável	Pais Resultado da Prestação do Serviço -	Município de Incidência do ISSQN Pardinho - SP	Regime Especial de Tributação Nenhum
Tipo de Imunidade -	Suspensão da Exigibilidade do ISSQN Não	Número Processo Suspensão -	Benefício Municipal -
Valor do Serviço R\$ 500,00	Desconto Incondicionado -	Total Deduções/Reduções -	Cálculo do BM -
BC ISSQN -	Alíquota Aplicada -	Retenção do ISSQN Não Retido	ISSQN Apurado -

TRIBUTAÇÃO FEDERAL

IRRF -	CP -	CSLL -	
PIS -	COFINS -	Retenção do PIS/COFINS -	TOTAL TRIBUTAÇÃO FEDERAL -

VALOR TOTAL DA NFS-E

Valor do Serviço R\$ 500,00	Desconto Condicionado R\$	Desconto Incondicionado R\$	ISSQN Retido -
IRRF, CP,CSLL - Retidos R\$ 0,00	PIS/COFINS Retidos -		Valor Líquido da NFS-e R\$ 500,00

TOTAIS APROXIMADOS DOS TRIBUTOS

Federais -	Estaduais -	Municipais -
---------------	----------------	-----------------

INFORMAÇÕES COMPLEMENTARES

Inf Cont: Pix 07360159652

PAGO COM RECURSOS
P.M. PARDINHO

05/12/2024 - BANCO DO BRASIL - 09:11:42
153501535 SEGUNDA VIA 0001

COMPROVANTE DE TRANSFERENCIA
DE CONTA CORRENTE P/ CONTA CORRENTE

CLIENTE: INSTITUTO JATOBAS
AGENCIA: 1535-0 CONTA: 29.742-9

=====

DATA DA TRANSFERENCIA	05/12/2024
NR. DOCUMENTO	610.079.000.008.026
VALOR TOTAL	430,90

***** TRANSFERIDO PARA:
CLIENTE: TECELAGEM REGENTE LTDA
AGENCIA: 0079-5 CONTA: 8.026-8
NR. DOCUMENTO 611.535.000.029.742
=====

NR.AUTENTICACAO	9.6B3.E17.521.04C.4BE
-----------------	-----------------------

PAGO COM RECURSOS
P.M. PARDINHO

RECEBEMOS DE TECELAGEM REGENTE EIRELI OS PRODUTOS / SERVIÇOS CONSTANTES DA NOTA FISCAL INDICADO AO LADO

NF-e
Nº 000001444
SÉRIE 000

DATA DE RECEBIMENTO IDENTIFICAÇÃO E ASSINATURA DO RECEBEDOR

IDENTIFICAÇÃO DO EMITENTE

TECELAGEM REGENTE EIRELI

RUA MORAES BARROS, 230 - CENTRO -
CEP:18600-300 - BOTUCATU - SP
TEL:

DANFE

DOCUMENTO AUXILIAR DA
NOTA FISCAL ELETRÔNICA

0 - ENTRADA
1 - SAÍDA

1

Nº 000001444 fl. 1 / 1
SÉRIE 000



CHAVE DE ACESSO

3524 1145 4900 6700 0190 5500 0000 0014 4410 0411 2046

Consulta de autenticidade no portal nacional da NF-e
www.nfe.fazenda.gov.br/portal
ou no site da Sefaz Autorizadora

PROTÓCOLO DE AUTORIZAÇÃO DE USO

135242653951434 19/11/2024 15:40:38

NATUREZA DE OPERAÇÃO

VENDA CUPOM FISCAL

INSCRIÇÃO ESTADUAL

224020280112

INSCRIÇÃO ESTADUAL DO SUBST. TRIB.

CNPJ / CPF

45.490.067/0001-90

DESTINATÁRIO / REMETENTE

NOME / RAZÃO SOCIAL

INSTITUTO JATOBAS

ENDEREÇO

PRACA ADEMIR ROCHA DA SILVA, 55

MUNICÍPIO

PARDINHO

CNPJ / CPF

07.362.917/0002-66

DATA DA EMISSÃO

19/11/2024

BAIRRO / DISTRITO

BAIRRO NOVA PARDINHO

CEP

18642-122

DATA SAÍDA / ENTRADA

19/11/2024

UF

SP

INSCRIÇÃO ESTADUAL

HORA DA SAÍDA

15:40:32

FATURA

NÚMERO

001

VALOR ORIGINAL

430,90

VALOR DESCONTO

0,00

VALOR LÍQUIDO

430,90

DADOS DA FATURA

DUPLICATAS

Nº DUPLICATA	VENC.	VALOR	Nº DUPLICATA	VENC.	VALOR	Nº DUPLICATA	VENC.	VALOR	Nº DUPLICATA	VENC.	VALOR
001	05/12/2024	430,90									

CÁLCULO DO IMPOSTO

BASE DE CÁLCULO DO ICMS		VALOR DO ICMS	BASE CÁLC. ICMS SUBST.		VALOR DO ICMS SUBST.	VALOR TOTAL DOS PRODUTOS
0,00		0,00	0,00		0,00	430,90
VALOR DO FRETE	VALOR DO SEGURO	DESCONTO	OUTRAS DESP. ACESS.	VALOR DO IPI	VALOR TOTAL DA NOTA	
0,00	0,00	0,00	0,00	0,00	430,90	

TRANSPORTADOR / VOLUMES TRANSPORTADOS

RAZÃO SOCIAL		FRETE POR CONTA	CÓDIGO ANTT	PLACA DO VEÍCULO	UF	CNPJ / CPF
0 - REMETENTE						
ENDEREÇO			MUNICÍPIO	UF	INSCRIÇÃO ESTADUAL	
QUANTIDADE	ESPÉCIE	MARCA	NUMERAÇÃO	PESO BRUTO	PESO LÍQUIDO	
0						

DADOS DO PRODUTO / SERVIÇOS

CÓDIGO DO PROD. /	DESCRIÇÃO DO PRODUTO / SERVIÇO	NCM / SH	CSOSN	CTOP	UNID.	QUANT.	VALOR UNITÁRIO	VALOR TOTAL	PERC.(%) DESCONTO	BASE CALC. ICMS	VALOR ICMS	VALOR IPI	ALÍQUOTAS	
88015	HELANCA	60063120	0102	5929	MT	31,00	13,90	430,90	0,00	0,00	0,00	0,00	0,00	0,00

PAGO COM RECURSOS
P.M. PARDINHO

DADOS ADICIONAIS

INFORMAÇÕES COMPLEMENTARES

CFe-SAT Ref.:(3524 1145 4900 6700 0190 5900 1461 3370 0093 7380 1973) -
NFe referenciadas : 35241145490067000190590014613370009373801973,DOCUMENTO
EMITIDO POR ME OU EPP OPTANTE PELO SIMPLES NACIONAL NAO GERA DIREITO
A CREDITO FISCAL DE ICMS,ISS E IPI
deposito:bbrasil agencia 0079-5 c/c 8026-8 ou deposito b.italu ag. 0223 c/c 99127-4
Programacao e Educativo-Termo de Fomento 003/2024-Museu Tiao Carreiro.
Trib aprox R\$:57,96 (13,45%) Federal e R\$:77,56 (18,00%) Estadual, Fonte IBPT

RESERVADO AO FISCO

SISBB - SISTEMA DE INFORMACOES BANCO DO BRASIL
05/12/2024 - AUTOATENDIMENTO - 09.41.03
1535001535 SEGUNDA VIA 0001

COMPROVANTE DE TRANSFERENCIA
COMPROVANTE DE

TED - TRANSFERENCIA ELETRONICA DISPONIVEL
CLIENTE: INSTITUTO JATOBAS

AGENCIA: 1535-0 CONTA: 29.742-9

=====

FINALIDADE: 01 CREDITO EM CONTA
REMETENTE : INSTITUTO JATOBAS
BANCO: 756 - BANCO SICCOB S.A.
AGENCIA: 3188-7 - CREDICITRUS
CONTA: 335.294-3

FAVORECIDO: ALESSANDRA REGINA BATISTA BOTUCATU
CPF/CNPJ: 03.093.491/0001-50
VALOR: R\$ 405,00
DEBITO EM: 05/12/2024

=====

DOCUMENTO: 120508
AUTENTICACAO SISBB: 3.2A0.4CA.C3A.BFC.D34

PAGO COM RECURSOS
P.M. PARDINHO

RECEBEMOS DE ALESSANDRA REGINA BATISTA BOTUCATU OS PRODUTOS E SERVIÇOS CONSTANTES NA NOTA FISCAL INDICADA AO LADO		NF-e Nº 2576 Série 1
DATA DE RECEBIMENTO	IDENTIFICAÇÃO DE ASSINATURA DO RECEBEDOR	

ALESSANDRA REGINA BATISTA BOTUCATU Av Santana, 111 CENTRO - 18603-700 BOTUCATU - SP - Fone: (14) 3354-8448	DANFE DOCUMENTO AUXILIAR DA NOTA FISCAL ELETRÔNICA 0 - ENTRADA 1 - SAÍDA <input checked="" type="checkbox"/> Nº 2576 SÉRIE: 1 PÁGINA 1 DE 1	CONTROLE DO FISCO 
		CHAVE DE ACESSO 35241103093491000150550010000025761489116031 Consulta de autenticidade no portal nacional da NF-e www.nfe.fazenda.gov.br/portal ou no site da Sefaz Autorizada.

NATUREZA DA OPERAÇÃO Venda Dentro do Estado	PROTOCOLO DE AUTORIZAÇÃO DE USO 135242681350979 - 11/22/2024 9:23:38 AM
INSCRIÇÃO ESTADUAL 224078340117	INSCRIÇÃO ESTADUAL DO SUBST. TRIB. 03.093.491/0001-50

DESTINATÁRIO/EMITENTE		CNPJ/CPF 07.362.917/0002-66	DATA DE EMISSÃO 22/11/2024
NOME/RAZÃO SOCIAL INSTITUTO JATOBAS		CEP 18640-000	DATA DE ENTR./SAÍDA 22/11/2024
ENDEREÇO PC ADEMIR ROCHA DA SILVA, 55 CENTR	BAIRRO/DISTRITO CDHU Pardinho A	MUNICÍPIO Pardinho	HORA ENTR./SAÍDA 09:23
FONE/FAX	UF SP	INSCRIÇÃO ESTADUAL	

FATURA**CALCULO DO IMPOSTO**

BASE DE CÁLC. DO ICMS 0,00	VALOR DO ICMS 0,00	BASE DE CÁLC. DO ICMS ST 0,00	VALOR DO ICMS ST 0,00	V. IMP. IMPORTAÇÃO	V. ICMS UF REMET. 0,00	VALOR DO FCP 0,00	VALOR DO PIS 0,00	V. TOTAL DE PRODUTOS 405,00
VALOR DO FRETE 0,00	VALOR DO SEGURO 0,00	DESCONTO 0,00	OUTRAS DESP. 0,00	VALOR DO IPI 0,00	V. ICMS UF DEST. 0,00	V. APROX. DO TRIBUTOS 0,00	VALOR DA COFINS 0,00	V. TOTAL DA NOTA 405,00

TRANSPORTADOR/VOLUMES TRANSPORTADOS

RAZÃO SOCIAL	FRETE POR CONTA 0 - Emitente 1 - Destinatário 2 - Terceiros <input checked="" type="checkbox"/>	CÓDIGO ANTT 9	PLACA	UF	CNPJ/CPF
ENDEREÇO	MUNICÍPIO	UF	INSC. ESTADUAL		
QUANTIDADE	ESPÉCIE	MARCA	NUMERAÇÃO	PESO BRUTO	PESO LÍQUIDO

DADOS DO PRODUTO/SERVIÇO

CÓDIGO	DESCRIÇÃO DO PRODUTO/SERVIÇO	NCM SH	CST	CFOP	UN	QTD.	VLR. UNIT	VLR. TOTAL	BC ICMS	VLR. ICMS	VLR. IPI	ALIQ. ICMS	ALIQ. IPI
CERTIOM	CERTIFICADO DE HOMENAGEM PERSONALIZADO	49119900	0102	5102	UN	1,000	10,00	10,00	0,00	0,00	0,00		0,00
PLACAFICH	PLACA DE PVC PERSONALIZADA FICHA TECNICA	49119900	0102	5102	UN	1,000	50,00	50,00	0,00	0,00	0,00		0,00
ADEVINIL20	ADESIVO VINIL FOSCO 20X40 CM PERSONALIZADO	49119900	0102	5102	UN	2,000	30,00	60,00	0,00	0,00	0,00		0,00
ADESTIAO	ADESIVO VINIL TIAO CARREIRO COM LAMINACAO E API ICACAO	49119900	0102	5102	UN	1,000	150,00	150,00	0,00	0,00	0,00		0,00
BANLONA	BANNER EM LONA CHICO ALMEIDA PERSONALIZADO	49119900	0102	5102	UN	1,000	135,00	135,00	0,00	0,00	0,00		0,00

PAGO COM RECURSOS P.M. PARDINHO

CALCULO DO ISSQN

INSCRIÇÃO MUNICIPAL	VALOR TOTAL DOS SERVIÇOS 0,00	BASE DE CÁLCULO DO ISSQN 0,00	VALOR DO ISSQN 0,00
---------------------	---	---	-------------------------------

DADOS ADICIONAIS

INFORMAÇÕES COMPLEMENTARES Permite o aproveitamento do credito de ICMS no valor de R\$ 5,06 correspondente a aliquota de 1,25% nos termos do Art. 23 da LC 123/2006. Total aproximado de tributos federais, estaduais e municipais - Aliq.: 31,45% - R\$ 127,37. REFERENTE A DESPESAS COM COMUNICACAO - - TERMO DE FOMENTO 005/2024 - "MUSEU TIAO CARREIRO" - Conta para deposito: Banco SICOOB, Agencia: 3188, Conta Corrente: 335.294-3 - Nome: Alessandra Regina Batista Botucatu ME. (PIX) CNPJ: 03.093.491/0001-50. DOCUMENTO EMITIDO POR ME OU EPP OPTANTE PELO SIMPLES NACIONAL. NAO GERA DIREITO A CREDITO FISCAL DE ICMS, ISS E IPI.	RESERVA AO FISCO
--	------------------

05/12/2024 - BANCO DO BRASIL - 09:41:03
153501535 0001

COMPROVANTE DE PAGAMENTO DE TITULOS

CLIENTE: INSTITUTO JATOBAS
AGENCIA: 1535-0 CONTA: 29.742-9

ITAU UNIBANCO S.A.

34191570070001263055439982610006499290000039453

BENEFICIARIO:
IMPORTACAO E COMERCIO VISITEX

NOME FANTASIA:
IMPORTACAO E COMERCIO VISITEX

CNPJ: 60.782.513/0007-19

BENEFICIARIO FINAL:
IMPORTACAO E COMERCIO VISITEX

CNPJ: 60.782.513/0007-19

PAGADOR:

INSTITUTO JATOBAS
CNPJ: 07.362.917/0002-66

NR. DOCUMENTO	120.509
DATA DE VENCIMENTO	13/12/2024
DATA DO PAGAMENTO	05/12/2024
VALOR DO DOCUMENTO	394,53
VALOR COBRADO	394,53

NR.AUTENTICACAO 3.A35.D7F.A32.D01.E5B

Central de Atendimento BB
4004 0001 Capitais e regioes metropolitanas
0800 729 0001 Demais localidades.
Consultas, informacoes e servicos transacionais.

SAC BB
0800 729 0722
Informacoes, reclamacoes, cancelamento de
produtos e servicos.

Ouvidoria
0800 729 5678
Reclamacoes nao solucionadas nos canais
habituais agencia, SAC e demais canais de
atendimento.

Atendimento a Deficientes Auditivos ou de Fala
0800 729 0088
Informacoes, reclamacoes, cancelamento de cartao,
outros produtos e servicos de Ouvidoria.

PAGO COM RECURSOS
P.M. PARDINHO

RECIBO DO PAGADOR



Banco Itaú S.A.

341-7

34191.57007 00012.630554 39982.610006 4 99290000039453

Local de pagamento: Pague pelo aplicativo, internet ou em agências e correspondentes.					Vencimento 13/12/2024
Beneficiário IMPORTACAO E COMERCIO VISITEX CNPJ/CPF: 60.782.513/0007-19 ITU, 01012,, 01421001 - JD. PAULISTA - SAO PAULO - SP					Agência/Código Beneficiário 0553/99826-1
Data do documento 19/11/2024	Núm. do documento 722	Espécie Doc. DM	Aceite N	Data Processamento 19/11/2024	Nosso Número 157 / 00000126 - 3
Uso do Banco	Carteira 157	Espécie R\$	Quantidade	Valor	(=) Valor do Documento 394,53
Instruções de responsabilidade do BENEFICIÁRIO. Qualquer dúvida sobre este boleto contate o BENEFICIÁRIO. PROTESTAR APÓS 5 DIAS DO VENCIMENTO APÓS O VENCIMENTO COBRAR JUROS DE..... 2,00% AO MÊS					(-) Descontos/Abatimento
					(+) Juros/Multa
					(=) Valor Cobrado
Pagador: INSTITUTO JATOBAS CNPJ/CPF: 07.362.917/0002-66					
Beneficiário final: CNPJ/CPF:					

Autenticação mecânica



Banco Itaú S.A.

341-7

34191.57007 00012.630554 39982.610006 4 99290000039453

Local de pagamento: Pague pelo aplicativo, internet ou em agências e correspondentes.					Vencimento 13/12/2024
Beneficiário IMPORTACAO E COMERCIO VISITEX CNPJ/CPF: 60.782.513/0007-19 ITU, 01012,, 01421001 - JD. PAULISTA - SAO PAULO - SP					Agência/Código Beneficiário 0553/99826-1
Data do documento 19/11/2024	Núm. do documento 722	Espécie Doc. DM	Aceite N	Data Processamento 19/11/2024	Nosso Número 157 / 00000126 - 3
Uso do Banco	Carteira 157	Espécie R\$	Quantidade	Valor	(=) Valor do Documento 394,53
Instruções de responsabilidade do BENEFICIÁRIO. Qualquer dúvida sobre este boleto contate o BENEFICIÁRIO. PROTESTAR APÓS 5 DIAS DO VENCIMENTO APÓS O VENCIMENTO COBRAR JUROS DE..... 2,00% AO MÊS					(-) Descontos/Abatimento
					(+) Juros/Multa
					(=) Valor Cobrado
Pagador: INSTITUTO JATOBAS CNPJ/CPF: 07.362.917/0002-66					
Beneficiário final: CNPJ/CPF:					

Ficha de Compensação

Autenticação mecânica



Em caso de dúvidas, de posse do comprovante, contate seu gerente ou a Central no 40901685 (capitais e regiões metropolitanas) ou 0800 7701685 (demais localidades). Reclamações, informações e cancelamentos: SAC 0800 728 0728, 24 horas por dia ou Fale Conosco: www.itaubr.com.br/empresas. Se não ficar satisfeito com a solução, contate a Ouvidoria: 0800 570 0011, em dias úteis, das 9h às 18h. Deficiente auditivo/fala: 0800 722 1722

PAGO COM RECURSOS
P.M. PARDINHO

RECEBEMOS DE Importação e com Vistex Ltda OS PRODUTOS CONSTANTES DA NOTA FISCAL INDICADA AO LADO

NF-e
Nº 000722
Série 4

Data de recebimento

Identificação e assinatura do recebedor

CASA DO ARTISTA

desde
1962

Importação e com Vistex Ltda
Avenida Brigadeiro Faria Lima, 566,
Pinheiros
05.426-200 - São Paulo - SP
Fone (11) 8114-1221 -
marketing@acasadoartista.com.br

DANFE

Documento Auxiliar
da Nota Fiscal
Eletrônica

0-Entrada 1
1-Saída

Nº 000722

SERIE: 4
Página: 1 de 1

Controle do Fisco



Chave de acesso

3524 1160 7825 1300 0719 5500 4000 0007 2216 1879 5937

Consulta de autenticidade no portal nacional da NF-e
www.nfe.fazenda.gov.br/portal
ou no site da Sefaz autorizadora

Natureza da operação
Venda Contribuinte

Protocolo de autorização de uso
135242601167707 13/11/2024 18:13:50

Inscrição Estadual
118543570112

Inscr.est. do subst.trib.

CNPJ

60.782.513/0007-19

Destinatário/Remetente

Nome / Razão Social Instituto Jatobas	CNPJ/CPF 07.362.917/0002-66	Inscrição Estadual ISENTO	Data emissão 13/11/2024
Endereço Praça Ademir Rocha, 55	Bairro Nova Pardinho	CEP 18.642-122	Data saída 13/11/2024
Município Pardinho	UF SP	Fone/Fax (14) 98153-1099	Hora saída 18:13:50

Faturas

Número	Vencimento	Valor	Número	Vencimento	Valor	Número	Vencimento	Valor
001	13/12/2024	394,53						

Cálculo do imposto

Base de cálculo do ICMS 357,75	Valor do ICMS 64,40	Base de cálculo do ICMS Subst. 0,00	Valor do ICMS Subst. 0,00	Valor do FCP ST 0,00	Valor total dos produtos 357,75
Valor do frete 36,78	Valor do seguro 0,00	Desconto 0,00	Outras despesas acessórias 0,00	Valor do IPI 0,00	Valor total da nota 394,53

Transportador/Volumes transportados

Nome	Frete por conta 1 - Contratação do Frete por conta do Destinatário (FOB)	Código ANTT	Placa do veículo	UF	CNPJ/CPF
Endereço	Município	UF	Inscrição Estadual		
Quantidade 0	Espécie	Marca	Numeração	Peso bruto 0,000	Peso líquido 0,000

Itens da nota fiscal

Código	Descrição do produto/serviço	NCM/SH	CST	CFOP	UN	Qtde	Preço un	Preço total	BC ICMS	Vir.ICMS	Vir.IPI	%ICMS	%IPI
81509	Papel Glassine Rolo 0,90x150m 40g/m2	48064000	000	5.102	un	1	357,75	357,75	357,75	64,40	0,00	18,0000	0,00

Cálculo do ISSQN

Inscrição Municipal	Valor total dos serviços 0,00	Base de cálculo do ISSQN 0,00	Valor do ISSQN 0,00
---------------------	----------------------------------	----------------------------------	------------------------

Dados adicionais

Observações Total aproximado de tributos: R\$ 128,14 (32,48%) Federais R\$ 59,21 (15,01%) Estaduais R\$ 73,61 (18,66%) . Fonte IBPT. Material de Consumo - Termo de Fomento 005/2024 - Museu Tião carreiro.	Reservado ao fisco
--	--------------------

15/11/2024 08:42:14

PAGO COM RECURSOS
P.M. PARDINHO

SISBB - SISTEMA DE INFORMACOES BANCO DO BRASIL
05/12/2024 - AUTOATENDIMENTO - 09.41.03
1535001535 SEGUNDA VIA 0001

COMPROVANTE DE TRANSFERENCIA

COMPROVANTE DE

TED - TRANSFERENCIA ELETRONICA DISPONIVEL

CLIENTE: INSTITUTO JATOBAS

AGENCIA: 1535-0 CONTA: 29.742-9

=====

FINALIDADE: 01 CREDITO EM CONTA

REMETENTE : INSTITUTO JATOBAS

BANCO: 756 - BANCO SICOOB S.A.

AGENCIA: 3188-7 - CREDICITRUS

CONTA: 335.294-3

FAVORECIDO: ALESSANDRA REGINA BATISTA BOTUCATU

CPF/CNPJ: 03.093.491/0001-50

VALOR: R\$ 340,00

DEBITO EM: 05/12/2024

=====

DOCUMENTO: 120510

AUTENTICACAO SISBB: 1.4D4.2EB.3E4.590.367

PAGO COM RECURSOS
P.M. PARDINHO

RECEBEMOS DE ALESSANDRA REGINA BATISTA BOTUCATU OS PRODUTOS E SERVIÇOS CONSTANTES NA NOTA FISCAL INDICADA AO LADO		NF-e Nº 2573 Série 1
DATA DE RECEBIMENTO	IDENTIFICAÇÃO DE ASSINATURA DO RECEBEDOR	

ALESSANDRA REGINA BATISTA BOTUCATU Av Santana, 111 CENTRO - 18603-700 BOTUCATU - SP - Fone: (14) 3354-8448	DANFE DOCUMENTO AUXILIAR DA NOTA FISCAL ELETRÔNICA 0 - ENTRADA 1 - SAÍDA <input checked="" type="checkbox"/>	CONTROLE DO FISCO 
		CHAVE DE ACESSO 35241103093491000150550010000025731051555322 Consulta de autenticidade no portal nacional da NF-e www.nfe.fazenda.gov.br/portal ou no site da Sefaz Autorizada.

NATUREZA DA OPERAÇÃO Venda Dentro do Estado	PROTOCOLO DE AUTORIZAÇÃO DE USO 135242680551252 - 11/22/2024 8:25:50 AM
INSCRIÇÃO ESTADUAL 224078340117	INSCRIÇÃO ESTADUAL DO SUBST. TRIB. CNPJ 03.093.491/0001-50

DESTINATÁRIO/EMITENTE		CNPJ/CPF	DATA DE EMISSÃO
NOME/RAZÃO SOCIAL INSTITUTO JATOBAS		07.362.917/0002-66	22/11/2024
ENDEREÇO PC ADEMIR ROCHA DA SILVA, 55 CENTR	BAIRRO/DISTRITO CDHU Pardinho A	CEP 18640-000	DATA DE ENTR./SAÍDA 22/11/2024
MUNICÍPIO Pardinho	FONE/FAX	UF SP	INSCRIÇÃO ESTADUAL
			HORA ENTR./SAÍDA 08:25

FATURA

CALCULO DO IMPOSTO

BASE DE CÁLC. DO ICMS	VALOR DO ICMS	BASE DE CÁLC. DO ICMS ST	VALOR DO ICMS ST	V. IMP. IMPORTAÇÃO	V. ICMS UF REMET.	VALOR DO FCP	VALOR DO PIS	V. TOTAL DE PRODUTOS
0,00	0,00	0,00	0,00		0,00	0,00	0,00	340,00
VALOR DO FRETE	VALOR DO SEGURO	DESCONTO	OUTRAS DESP.	VALOR DO IPI	V. ICMS UF DEST.	V. APROX. DO TRIBUTU	VALOR DA COFINS	V. TOTAL DA NOTA
0,00	0,00	0,00	0,00	0,00	0,00	0,00	0,00	340,00

TRANSPORTADOR/VOLUMES TRANSPORTADOS

RAZÃO SOCIAL	FRETE POR CONTA 0 - Emitente 1 - Destinatário 2 - Terceiros <input checked="" type="checkbox"/>	CODIGO ANTT	PLACA	UF	CNPJ/CPF
ENDEREÇO	MUNICÍPIO	UF	INSC. ESTADUAL		
QUANTIDADE	ESPÉCIE	MARCA	NUMERAÇÃO	PESO BRUTO	PESO LÍQUIDO

DADOS DO PRODUTO/SERVIÇO

CÓDIGO	DESCRIÇÃO DO PRODUTO/SERVIÇO	NCM SH	CST	CFOP	UN	QTD.	VLR. UNIT	VLR. TOTAL	BC ICMS	VLR. ICMS	VLR. IPI	ALIQ. ICMS	ALIQ. IPI
PLSEM	PLACAS SEM IMPRESSAO TAMANHOS DIVERSOS	49119900	0102	5102	UN	80,000	4,25	340,00	0,00	0,00	0,00		0,00

PAGO COM RECURSOS P.M. PARDINHO

CALCULO DO ISSQN

INSCRIÇÃO MUNICIPAL	VALOR TOTAL DOS SERVIÇOS	BASE DE CÁLCULO DO ISSQN	VALOR DO ISSQN
	0,00	0,00	0,00

DADOS ADICIONAIS

INFORMAÇÕES COMPLEMENTARES Permite o aproveitamento do credito de ICMS no valor de R\$ 4,25 correspondente a aliquota de 1,25% nos termos do Art. 23 da LC 123/2006. Total aproximado de tributos federais, estaduais e municipais - Aliq.: 31,45% - R\$ 106,93.REFERENTE A PROGRAMACAO E EDUCATIVO - TERMO DE FOMENTO 003/2024 - MUSEU TIAO CARREIRO. Conta para deposito: Banco SICOOB , Agencia: 3188, Conta Corrente: 335.294-3 - Nome: Alessandra Regina Batista Botucatu ME. (PIX) CNPJ: 03.093.491/0001-50. DOCUMENTO EMITIDO POR ME OU EPP OPTANTE PELO SIMPLES NACIONAL. NAO GERA DIREITO A CREDITO FISCAL DE ICMS, ISS E IPI.	RESERVA AO FISCO
--	------------------

05/12/2024 - BANCO DO BRASIL - 09:41:03
153501535 0001

COMPROVANTE DE PAGAMENTO DE TITULOS

CLIENTE: INSTITUTO JATOBAS
AGENCIA: 1535-0 CONTA: 29.742-9

=====

BANCO SICCOB S.A.

75691318860134617340200193970019899210000026600

BENEFICIARIO:
J.A. COMERCIO DE TINTAS LTDA

NOME FANTASIA:
J.A. COMERCIO DE TINTAS LTDA

CNPJ: 53.335.568/0001-20

BENEFICIARIO FINAL:
J.A. COMERCIO DE TINTAS LTDA

CNPJ: 53.335.568/0001-20

PAGADOR:
8033INSTITUTO JATOBAS

CNPJ: 07.362.917/0002-66

=====

NR. DOCUMENTO 120.511

DATA DE VENCIMENTO 05/12/2024

DATA DO PAGAMENTO 05/12/2024

VALOR DO DOCUMENTO 266,00

VALOR COBRADO 266,00

=====

NR.AUTENTICACAO 7.C29.BC4.261.715.537

=====

Central de Atendimento BB

4004 0001 Capitais e regioes metropolitanas

0800 729 0001 Demais localidades.

Consultas, informacoes e servicos transacionais.

SAC BB

0800 729 0722

Informacoes, reclamacoes, cancelamento de

produtos e servicos.

Ouvidoria

0800 729 5678

Reclamacoes nao solucionadas nos canais

habituais agencia, SAC e demais canais de

atendimento.

Atendimento a Deficientes Auditivos ou de Fala

0800 729 0088

Informacoes, reclamacoes, cancelamento de cartao,

outros produtos e servicos de Ouvidoria.

PAGO COM RECURSOS
P.M. PARDINHO



756-0

Recibo do Pagador

Vencimento 05/12/2024	Agencia/Cod Beneficiário 3188/000346173-4	Numero do Documento NF. 083502	N.Numero/Cod Documento 0001939-7
Valor Documento 266.00	(-) Descontos	(+) Acréscimos	(=) Valor Cobrado
Pagador INSTITUTO JATOBAS PRACA ADEMIR ROCHA DA SILVA, 55 NOVA PARDINHO - PARDINHO - SP 07.362.917/0002-66 ----- Autenticacao Mecanica ----- Beneficiário J.A.COMERCIO DE TINTAS LTDA CNPJ 53.335.568/0001-20 RUA RODRIGUES CESAR, 252 VILA DOS LAVRADORES BOTUCATU			



756-0

75691.31886 01346.173402 00193.970019 8 99210000026600

Local de pagamento Pagável em qualquer Banco do sistema de compensação			Vencimento 05/12/2024			
Beneficiário J.A.COMERCIO DE TINTAS LTDA			CPF/CNPJ Beneficiário 53.335.568/0001-20			
Endereço do Beneficiário RUA RODRIGUES CESAR, 252 VILA DOS LAVRADORES BOTUCATU-SP			Agencia/Cod Beneficiário 3188/000346173-4			
Espécie Doc. DM			Aceite N			
N.Numero/Cód Documento 0001939-7						
Uso do Banco	CIP	Carteira 01	Espécie R\$	Quantidade	Valor	(=) Valor do documento 266.00
Instruções - Texto de Responsabilidade do Beneficiário						(-) Desconto/Abatimento
Após Vencimento cobrar juros de mora R\$ 0.90 ao dia						(-) Outras deduções
Após Vencimento cobrar multa de 1,99%						(+) Mora/Multa
Protestar após 5 dias						(+) Outros Acréscimos
Cliente : 8033						(=) Valor Cobrado
Pagador INSTITUTO JATOBAS PRACA ADEMIR ROCHA DA SILVA, 55 NOVA PARDINHO - PARDINHO - SP 07.362.917/0002-66			Numero do documento NF. 083502		Data do Documento 26/11/2024	
Sacador/Avalista			Data do Processamento 26/11/2024			

Ficha de Compensação



PAGO COM RECURSOS
P.M. PARDINHO

RECEBEMOS DE J.A.COMERCIO DE TINTAS LTDA OS PRODUTOS / SERVIÇOS CONSTANTES DA NOTA FISCAL INDICADO AO LADO		NF-e Nº 000083502 SÉRIE 000
DATA DE RECEBIMENTO	IDENTIFICAÇÃO E ASSINATURA DO RECEBEDOR	

IDENTIFICAÇÃO DO EMITENTE J.A.COMERCIO DE TINTAS LTDA  RUA RODRIGUES CESAR, 252 - VILA DOS LAVRADORES - CEP:18609-082 - BOTUCATU - SP		DANFE DOCUMENTO AUXILIAR DA NOTA FISCAL ELETRÔNICA 0 - ENTRADA 1 - SAÍDA Nº 000083502 fl. 1 / 1 SÉRIE 000	 CHAVE DE ACESSO 3524 1153 3355 6800 0120 5500 0000 0835 0210 0341 2864 Consulta de autenticidade no portal nacional da NF-e www.nfe.fazenda.gov.br/portal ou no site da Sefaz Autorizadora
NATUREZA DE OPERAÇÃO VENDA DE MERCADORIA		PROTOCOLO DE AUTORIZAÇÃO DE USO 135242718638759 26/11/2024 09:11:56	
INSCRIÇÃO ESTADUAL 224027285115	INSCRIÇÃO ESTADUAL DO SUBST. TRIB.	CNPJ / CPF 53.335.568/0001-20	

DESTINATÁRIO / REMETENTE			
NOME / RAZÃO SOCIAL INSTITUTO JATOBAS		CNPJ / CPF 07.362.917/0002-66	DATA DA EMISSÃO 26/11/2024
ENDEREÇO PRACA ADEMIR ROCHA DA SILVA, 55, .		BAIRRO / DISTRITO NOVA PARDINHO	CEP 18642-122
MUNICÍPIO PARDINHO	FONE / FAX (14)98153-1099	UF SP	DATA SAÍDA / ENTRADA 26/11/2024
		INSCRIÇÃO ESTADUAL	HORA DA SAÍDA 09:11:49

FATURA	NUMERO	VALOR ORIGINAL	VALOR DESCONTO	VALOR LIQUIDO
DADOS DA FATURA	341286	266,00	0,00	266,00

DUPLICATAS											
Nº DUPLICATA	VENC.	VALOR	Nº DUPLICATA	VENC.	VALOR	Nº DUPLICATA	VENC.	VALOR	Nº DUPLICATA	VENC.	VALOR
001	05/12/2024	266,00									

CÁLCULO DO IMPOSTO						
BASE DE CÁLCULO DO ICMS		VALOR DO ICMS	BASE CÁLC. ICMS SUBST.		VALOR DO ICMS SUBST.	VALOR TOTAL DOS PRODUTOS
0,00		0,00	0,00		0,00	266,00
VALOR DO FRETE	VALOR DO SEGURO	DESCONTO	OUTRAS DESP. ACESS.	VALOR DO IPI	VALOR TOTAL DA NOTA	
0,00	0,00	0,00	0,00	0,00	266,00	

TRANSPORTADOR / VOLUMES TRANSPORTADOS		RAZÃO SOCIAL	FRETE POR CONTA	CÓDIGO ANTT	PLACA DO VEICULO	UF	CNPJ / CPF
			0 - REMETENTE			UF	INSCRIÇÃO ESTADUAL
QUANTIDADE	ESPÉCIE	MARCA	NUMERAÇÃO	PESO BRUTO		PESO LIQUIDO	

DADOS DO PRODUTO / SERVIÇOS														
CÓDIGO DO PROD.	DESCRIÇÃO DO PRODUTO / SERVIÇO	NCM / SH	CST	CFOP	UNID.	QUANT.	VALOR UNITÁRIO	VALOR VALOR	DESCONTO	DESCONTO	BASE CÁLC. ICMS	VALOR I.C.M.S.	VALOR I.P.I.	ALÍQUOTAS ICMS IPI
00672	MAZA PISO PREMIUM 18L CONCRETO	32091010	060	5405	UN	1,00	266,00	266,00	0,00	0,00	0,00	0,00	0,00	0,00 0,00

PAGO COM RECURSOS
P.M. PARDINHO

DADOS ADICIONAIS INFORMAÇÕES COMPLEMENTARES MATERIAL DE CONSUMO - TERMO DE FOMENTO 005/2024 - MUSEU TIAO CARREIRO - PEDIDO PARDINHO: 3337 -BOLE-083502/1 Valor Aproximado dos Tributos 91.18(34.28%) Fonte IBPT Cliente : 8033-Cond.Pagto : BOLETO	RESERVA DO FISCO
---	------------------

SISBB - SISTEMA DE INFORMACOES BANCO DO BRASIL
05/12/2024 - AUTOATENDIMENTO - 09.41.03
1535001535 0001

Comprovante Pix

CLIENTE: INSTITUTO JATOBAS
AGENCIA: 1535-0 CONTA: 29.742-9

=====

SOBRE A TRANSACAO

=====

ID: E0000000020241205122600405234690
CNPJ DO PAGADOR: 7.362.917/0001-85
VALOR: R\$199,50
TARIFA: R\$1,97
DATA: 05/12/2024 - 09:26:32

PAGO PARA: Daniel Camargo A 34969601836
CNPJ: 15.562.959/0001-98
CHAVE PIX: 15562959000198
INSTITUICAO: 60701190 ITAÚ UNIBANCO S.A.
AGENCIA: 8478 - CONTA: 0000000000000187647
TIPO DE CONTA: Conta Corrente

Esta transação pode ser tarifada em até 0,99%,
com valor máximo de R\$10,00. O valor definitivo
poderá ser consultado no BBDPJ.

Notificacao enviada em: 05/12/2024 - 09:26:33

=====

DOCUMENTO: 120512
AUTENTICACAO SISBB: D.62B.F6A.5E0.611.C70

Central de Atendimento BB
4004 0001
Consultas, informacoes e servicos transacionais.

SAC BB
0800 729 0722
Informacoes, reclamacoes, cancelamento de produ-
tos e servicos.

Ouvidoria
0800 729 5678
Reclamacoes nao solucionadas nos canais
habituais agencia, SAC e Demais canais de
atendimento.

Atendimento a deficientes auditivos ou fala
0800 729 0088
Informacoes, reclamacoes, cancelamento de cartao
e outros produtos e servicos de Ouvidoria.

PAGO COM RECURSOS
P.M. PARDINHO

RECEBEMOS DE DANIEL CAMARGO ALVES LTDA OS PRODUTOS E SERVIÇOS CONSTANTES NA NOTA FISCAL INDICADA AO LADO		NF-e Nº 5 Série 1
DATA DE RECEBIMENTO	IDENTIFICAÇÃO DE ASSINATURA DO RECEBEDOR	

DANIEL CAMARGO ALVES LTDA Rua Amando de Barros, 325 Centro - 18600-050 Botucatu - SP - Fone: (14) 99104-0345	DANFE DOCUMENTO AUXILIAR DA NOTA FISCAL ELETRÔNICA 0 - ENTRADA 1 - SAÍDA <input checked="" type="checkbox"/>	CONTROLE DO FISCO 
		CHAVE DE ACESSO 35241115562959000198550010000000051816301450

Consulta de autenticidade no portal nacional da NF-e
www.nfe.fazenda.gov.br/portal ou no site da Sefaz Autorizada.

NATUREZA DA OPERAÇÃO Venda Dentro do Estado	PROTOCOLO DE AUTORIZAÇÃO DE USO 135242712746209
INSCRIÇÃO ESTADUAL 224100336110	CNPJ 15.562.959/0001-98

DESTINATÁRIO/EMITENTE		CNPJ/CPF	DATA DE EMISSÃO
NOME/RAZÃO SOCIAL Instituto Jatobas		07.362.917/0002-66	25/11/2024
ENDEREÇO	BAIRRO/DISTRITO	CEP	DATA DE ENTR./SAÍDA
Praca Ademir Rocha, 55	Nova Pardinho	18642-122	
MUNICÍPIO	UF	INSCRIÇÃO ESTADUAL	HORA ENTR./SAÍDA
Pardinho	SP		

FATURA

CALCULO DO IMPOSTO

BASE DE CALC. DO ICMS	VALOR DO ICMS	BASE DE CALC. DO ICMS ST	VALOR DO ICMS ST	V. IMP. IMPORTAÇÃO	V. ICMS UF REMET.	VALOR DO FCP	VALOR DO PIS	V. TOTAL DE PRODUTOS
0,00	0,00	0,00	0,00		0,00	0,00	0,00	199,50
VALOR DO FRETE	VALOR DO SEGURO	DESCONTO	OUTRAS DESP.	VALOR DO IPI	V. ICMS UF DEST.	V. APROX. DO TRIBUTO	VALOR DA COFINS	V. TOTAL DA NOTA
0,00	0,00	0,00	0,00	0,00	0,00	0,00	0,00	199,50

TRANSPORTADOR/VOLUMES TRANSPORTADOS

RAZÃO SOCIAL	FRETE POR CONTA	CÓDIGO ANTT	PLACA	UF	CNPJ/CPF
	0 - Emitente 1 - Destinatário 2 - Terceiros	<input checked="" type="checkbox"/>			
ENDEREÇO	MUNICÍPIO	UF	INSC. ESTADUAL		
QUANTIDADE	ESPÉCIE	MARCA	NUMERAÇÃO	PESO BRUTO	PESO LÍQUIDO

DADOS DO PRODUTO/SERVIÇO

CÓDIGO	DESCRIÇÃO DO PRODUTO/SERVIÇO	NCMSH	CST	CFOP	UN	QTD.	VLR. UNIT	VLR. TOTAL	BC ICMS	VLR. ICMS	VLR. IPI	ALIQ. ICMS	ALIQ. IPI
2000000000003	Porta Retrato Vintage 10x15	44141000	0102	5102	UN	5,000	39,90	199,50	0,00	0,00	0,00		0,00

PAGO COM RECURSOS P.M. PARDINHO

CALCULO DO ISSQN

INSCRIÇÃO MUNICIPAL	VALOR TOTAL DOS SERVIÇOS	BASE DE CALCULO DO ISSQN	VALOR DO ISSQN
	0,00	0,00	0,00

DADOS ADICIONAIS

INFORMAÇÕES COMPLEMENTARES 5 porta retratos tamanhos 10x15 Vintage DOCUMENTO EMITIDO POR ME OU EPP OPTANTE PELO SIMPLES NACIONAL. NAO GERA DIREITO A CREDITO FISCAL DE ICMS, ISS E IPI. Chave Pix (CNPJ): 15562959000198	RESERVA AO FISCO
--	------------------

Carta de Correção

Orgão Recepção do Evento	Ambiente	Versão
35 - SÃO PAULO	1 - Produção	1.00

Chave de Acesso	Id do Evento
35241115562959000198550010000000051816301450	ID1101103524111556295900019855001000000005181630145001
Autor Evento (CNPJ / CPF)	Data Evento
15.562.959/0001-98	26/11/2024 às 18:48:49-03:00

Tipo de Evento	Sequencial do Evento
110110 - Carta de Correção	1

Detalhes do Evento

Descrição do Evento	Versão
Carta de Correcao	1.00

Texto da Carta de Correção
Carta de Correcao: Faltou a informacao em dados complementares Informacao obrigatoria em dados complementares: Aquisicao de Equipamentos e Mobiliarios - Termo de Fomento TF 005/2024 - Museu Tiao Carreiro

Autorização pela SEFAZ

Mensagem de Autorização	Protocolo	Data/Hora Autorização
135 - Evento registrado e vinculado a NF-e	135242725598333	26/11/2024 às 18:48:51-03:00

Condições de uso da Carta de Correção

A Carta de Correcao e disciplinada pelo paragrafo 1o-A do art. 7o do Convenio S/N, de 15 de dezembro de 1970 e pode ser utilizada para regularizacao de erro ocorrido na emissao de documento fiscal, desde que o erro nao esteja relacionado com: I - as variaveis que determinam o valor do imposto tais como: base de calculo, aliquota, diferenca de preco, quantidade, valor da operacao ou da prestacao; II - a correcao de dados cadastrais que implique mudanca do remetente ou do destinatario; III - a data de emissao ou de saida.

PAGO COM RECURSOS
P.M. PARDINHO

SISBB - SISTEMA DE INFORMACOES BANCO DO BRASIL
05/12/2024 - AUTOATENDIMENTO - 09.41.03
1535001535 0001

Comprovante Pix

CLIENTE: INSTITUTO JATOBAS

AGENCIA: 1535-0 CONTA: 29.742-9

=====

SOBRE A TRANSACAO

ID: E000000002024120512281968811244
CNPJ DO PAGADOR: 7.362.917/0001-85
VALOR: R\$192,00
TARIFA: R\$1,90
DATA: 05/12/2024 - 09:28:40

PAGO PARA: Daniel Camargo A 34969601836
CNPJ: 15.562.959/0001-98
CHAVE PIX: 15562959000198
INSTITUICAO: 60701190 ITAÚ UNIBANCO S.A.
AGENCIA: 8478 - CONTA: 0000000000000187647
TIPO DE CONTA: Conta Corrente

Esta transação pode ser tarifada em até 0,99%,
com valor máximo de R\$10,00. O valor definitivo
poderá ser consultado no BBDPJ.

Notificacao enviada em: 05/12/2024 - 09:28:42

DOCUMENTO: 120513
AUTENTICACAO SISBB: 7.57C.3FF.AC2.2EC.8E0

Central de Atendimento BB
4004 0001
Consultas, informacoes e servicos transacionais.

SAC BB
0800 729 0722
Informacoes, reclamacoes, cancelamento de produ-
tos e servicos.

Ouvidoria
0800 729 5678
Reclamacoes nao solucionadas nos canais
habituais agencia, SAC e Demais canais de
atendimento.

Atendimento a deficientes auditivos ou fala
0800 729 0088
Informacoes, reclamacoes, cancelamento de cartao
e outros produtos e servicos de Ouvidoria.

PAGO COM RECURSOS
P.M. PARDINHO



PREFEITURA MUNICIPAL DE BOTUCATU
MUNICIPIO DE BOTUCATU
NOTA FISCAL DE SERVIÇOS ELETRÔNICA - NFS-e



Número da NFS-e
1000094
Código de Verificação de Autenticidade
SBSEL2D3P
Data e Hora de Emissão da NFS-e
26/11/2024 às 17:05:16
Chave de Acesso
97G692HODRD3ZO3T4LAIZHD0VQGE7PJP

Informações Fiscais

Exigibilidade do ISS Exigível	Número do Processo	Município de Incidência do ISS BOTUCATU-SP	Local da Prestação BOTUCATU - SP
Número do RPS	Série do RPS	Tipo do RPS	Data do RPS 26/11/2024
Competência	Optante Simples Nacional 1 - Sim	Incentivo Fiscal 2 - Não	Regime Especial Tributação Microempresário e Empresa de Pequeno Porte (ME EPP) Sobre Faturamento

Para certificação da autenticidade acesse
<http://siabotucatu.dcfiorill.com.br:8089/iss>
web, menu consultas e informe os dados desta NFS-e.

PRESTADOR DE SERVIÇOS

CPF/CNPJ 15.562.959/0001-98	RG/Inscrição Estadual 224100336110	Inscrição Municipal 000458992	Cadastro	Nome/Razão Social DANIEL CAMARGO ALVES LTDA
Logradouro Rua AMANDO DE BARROS, 325	CEP 18600050	Cidade BOTUCATU-SP	Complemento	Bairro CENTRO
CEP/Cod.Postal 18600050	Cidade/Pais BOTUCATU-SP	Telefone 1438146681		E-mail orcamentoalves@gmail.com

TOMADOR DE SERVIÇOS

CPF/CNPJ/Documento 07.362.917/0002-66	RG/Inscrição Estadual	Inscrição Municipal	Nome/Razão Social INSTITUTO JATOBAS
Logradouro PC ADEMIR ROCHA DA SILVA, 55	CEP/Cod.Postal 18640-000	Cidade/Pais PARDINHO - SP	Complemento
			Bairro CENTRO
			Telefone
			E-mail

Discriminação dos Serviços

Qtde.	Un. Medida	Descrição	Vir. Unitário	Total
6,00	UN	Monóculo com fotos	25,00	R\$ 150,00
5,00	UN	Impressão de fotos 10x15	3,60	R\$ 18,00
3,00	UN	Impressão de foto 15x20	8,00	R\$ 24,00

PAGO COM RECURSOS
P.M. PARDINHO

Imposto Sobre Serviços de Qualquer Natureza - ISS

LC 116/2003: 13.04	Alíquota 2,01%	Atividade Município 000013.0000004	Código CNAE 1813099	Construção Civil		
Composição gráfica, inclusive confecção de impressos gráficos, fotocomposição, clichéria,				Código da Obra	Código ART	
Valor Total dos Serviços R\$ 192,00	Desconto Incondicionado R\$ 0,00	Deduções Base Cálculo R\$ 0,00	Base de Cálculo R\$ 192,00	Total do ISS R\$ 3,86	ISS Retido 2 - Não	Desconto Condicionado R\$ 0,00

Retenções de Impostos

PIS R\$ 0,00	COFINS R\$ 0,00	INSS R\$ 0,00	IRRF R\$ 0,00	CSLL R\$ 0,00	Outras Retenções R\$ 0,00
Valor Líquido da NFS-e: R\$ 192,00					

Informações Complementares

Programação e Educativo - termo de fomento TF 003/2024 - Museu Tião Carreiro*

RECEBI(EMOS) DE DANIEL CAMARGO ALVES LTDA O SERVIÇO CONSTANTE DA NFS-e DE NÚMERO 1000094 E CÓDIGO DE VERIFICAÇÃO SBSEL2D3P.

Data

CPF/RG

Assinatura

05/12/2024 - BANCO DO BRASIL - 09:41:03
153501535 0001

COMPROVANTE DE PAGAMENTO DE TITULOS

CLIENTE: INSTITUTO JATOBAS
AGENCIA: 1535-0 CONTA: 29.742-9

=====

BANCO SICOOB S.A.

75691318860169171860300009580010199210000015000

BENEFICIARIO:
SMART PRINT GRAFICA DIGITAL LT
NOME FANTASIA:
SMART PRINT GRAFICA DIGITAL LTDA
CNPJ: 28.848.708/0001-16
BENEFICIARIO FINAL:
SMART PRINT GRAFICA DIGITAL LTDA
CNPJ: 28.848.708/0001-16
PAGADOR:
INSTITUTO JATOBAS
CNPJ: 07.362.917/0002-66

NR. DOCUMENTO 120.514
DATA DE VENCIMENTO 05/12/2024
DATA DO PAGAMENTO 05/12/2024
VALOR DO DOCUMENTO 150,00
VALOR COBRADO 150,00

NR. AUTENTICACAO 0.CF4.43A.732.D0A.C37

Central de Atendimento BB
4004 0001 Capitais e regioes metropolitanas
0800 729 0001 Demais localidades.
Consultas, informacoes e servicos transacionais.

SAC BB
0800 729 0722
Informacoes, reclamacoes, cancelamento de
produtos e servicos.

Ouvidoria
0800 729 5678
Reclamacoes nao solucionadas nos canais
habituais agencia, SAC e demais canais de
atendimento.

Atendimento a Deficientes Auditivos ou de Fala
0800 729 0088
Informacoes, reclamacoes, cancelamento de cartao,
outros produtos e servicos de Ouvidoria.

PAGO COM RECURSOS
P.M. PARDINHO



Beneficiário SMART PRINT GRAFICA DIGITAL LTDA AMANDO DE BARROS 2303 *** CENTRO Botucatu - SP	28.848.708/0001-16	Vencimento 05/12/2024	Valor do Documento 150,00
		(+) Outros acréscimos	(+) Mora / Multa
Instruções (texto de responsabilidade do beneficiário) A partir 06/12/2024 Juros 0,33%/dia A partir 06/12/2024 multa de 2,00% Não conceder desconto. Protesto no 5º dia corrido após Venc.	18602-150	(-) Desconto / Abatimento	(-) Outras deduções
		Data de Emissão 13/11/2024	(=) Valor cobrado
		Coop Contr/Cód. Beneficiário 3188/6917186	
		Nosso Número 95-8	

Dados do Pagador		Número do Documento 11656	
Nome do pagador INSTITUTO JATOBAS			
Endereço PRAÇA ADEMIR ROCHA, 55			
Bairro / Distrito NOVA PARDINHO			
Município PARDINHO	UF SP	CEP 18642-122	
Mensagem Pagador			

Este recibo somente terá validade com a autenticação mecânica ou acompanhado do recibo de pagamento emitido pelo Banco. Recebimento através do cheque n. do banco Esta quitação só terá validade após o pagamento do cheque pelo banco pagador.

Autenticação mecânica - Recibo do pagador



756

75691.31886 01691.718603 00009.580010 1 99210000015000

Local de pagamento PAGAVEL PREFERENCIALMENTE NO SICOOB					Vencimento 05/12/2024
Beneficiário SMART PRINT GRAFICA DIGITAL LTDA 28.848.708/0001-16					Cooperativa contratante/Cód. Beneficiário 3188/6917186
Data do documento 13/11/2024	N. documento 11656	Espécie DM	Aceite N	Data processamento 13/11/2024	Nosso número 95-8
Uso do Banco	Carteira 1	Espécie R\$	Quantidade 0,00	Valor	Valor documento 150,00
Instruções (texto de responsabilidade do beneficiário) A partir 06/12/2024 Juros 0,33%/dia A partir 06/12/2024 multa de 2,00% Não conceder desconto. Protesto no 5º dia corrido após Venc. EMITIDO PELA COOPERATIVA CONTRATANTE SEM RESPONSABILIDADE DO BANCOOB COOPERATIVA CONTRATANTE 3188 SICOOB CREDICITRUS					(-) Desconto / Abatimento
					(-) Outras deduções
					(+) Mora / Multa
Pagador INSTITUTO JATOBAS PRAÇA ADEMIR ROCHA, 55 NOVA PARDINHO PARDINHO - SP Beneficiário Final					(+) Outros acréscimos
07.362.917/0002-66 18642-122					(=) Valor cobrado



Autenticação mecânica - Ficha de compensação

PAGO COM RECURSOS
P.M. PARDINHO

RECEBEMOS DE SMART PRINT GRAFICA DIGITAL LTDA OS PRODUTOS E/OU SERVIÇOS CONSTANTES DA NOTA FISCAL ELETRÔNICA INDICADA ABAIXO. EMISSÃO: VALOR TOTAL: R\$ 150,00 DESTINATÁRIO: INSTITUTO JATOBAS - PRACA ADEMIR ROCHA DA SILVA, 055 CENTRO PARDINHO-SP

NF-e

Nº. 000.001.537
Série 001

DATA DE RECEBIMENTO

IDENTIFICAÇÃO E ASSINATURA DO RECEBEDOR

IDENTIFICAÇÃO DO EMITENTE

SMART PRINT GRAFICA DIGITAL LTDA

R AMANDO DE BARROS, 2303
CENTRO - 18602-150
BOTUCATU - SP Fone/Fax: (14) 99799-6947

DANFE

Documento Auxiliar da
Nota Fiscal Eletrônica

0 - ENTRADA
1 - SAÍDA

1

Nº. 000.001.537
Série 001
Folha 1/1



CHAVE DE ACESSO

3524 1128 8487 0800 0116 5500 1000 0015 3713 1720 2413

Consulta de autenticidade no portal nacional da NF-e
www.nfe.fazenda.gov.br/portal ou no site da Sefaz Autorizadora

NATUREZA DA OPERAÇÃO

Venda de mercadoria adquirida ou recebida de terceiros

PROTOCOLO DE AUTORIZAÇÃO DE USO

135242600316901 - 13/11/2024 16:46:32

INSCRIÇÃO ESTADUAL

224235808113

INSCRIÇÃO ESTADUAL DO SUBST. TRIBUT.

CNPJ/CPF

28.848.708/0001-16

DESTINATÁRIO / REMETENTE

NOME / RAZÃO SOCIAL

INSTITUTO JATOBAS

CNPJ / CPF

07.362.917/0002-66

DATA DA EMISSÃO

13/11/2024

ENDEREÇO

PRACA ADEMIR ROCHA DA SILVA, 055

BAIRRO / DISTRITO

CENTRO

CEP

18640-000

DATA DA SAÍDA

13/11/2024

MUNICÍPIO

PARDINHO

UF

FONE / FAX

INSCRIÇÃO ESTADUAL

HORA DA SAÍDA

SP

(11) 3837-0000

16:43:31

CÁLCULO DO IMPOSTO

BASE DE CÁLCULO DO ICMS	VALOR DO ICMS	BASE DE CÁLC. ICMS S.T.	VALOR DO ICMS SUBST.	VALOR IMP. IMPORTAÇÃO	VALOR TOTAL DOS PRODUTOS
0,00	0,00	0,00	0,00	0,00	150,00
VALOR DO FRETE	VALOR DO SEGURO	DESCONTO	OUTRAS DESPESAS	VALOR TOTAL DO IPI	VALOR TOTAL DA NOTA
0,00	0,00	0,00	0,00	0,00	150,00

TRANSPORTADOR / VOLUMES TRANSPORTADOS

NOME / RAZÃO SOCIAL

FRETE POR CONTA

(9) Sem Frete

CÓDIGO ANTT

PLACA DO VEÍCULO

UF

CNPJ / CPF

ENDEREÇO

MUNICÍPIO

UF

INSCRIÇÃO ESTADUAL

QUANTIDADE

ESPÉCIE

MARCA

NUMERAÇÃO

PESO BRUTO

PESO LÍQUIDO

0,000

0,000

DADOS DOS PRODUTOS / SERVIÇOS

CODIGO PRODUTO	DESCRIÇÃO DO PRODUTO / SERVIÇO	NCM/SH	O/CST	CFOP	UN	QUANT	VALOR UNIT	VALOR TOTAL	B.CÁLC ICMS	VALOR ICMS	VALOR IPI	ALIQ. ICMS	ALIQ. IPI
01	MATERIAL COMUNICAÇÃO VISUAL Vlr. Tributos - Federal R\$ 20,17 - Estadual R\$ 27,00	49111090	0400	5102	UN	1,0000	150,00	150,00	0,00	0,00		0,00	

PAGO COM RECURSOS
P.M. PARDINHO

DADOS ADICIONAIS

INFORMAÇÕES COMPLEMENTARES

NF REFERENTE AO PEDIDO 11656 SENDO: 02 UNIDADES ADESIVO RECORTE + MASCARA FORMATO A4 + 01 UNIDADE ADESIVO RECORTE + MASCARA 100X85CM + INSTALAÇÃO.
Despesas de comunicação - Termo de Fomento 005/2024 - Museu Tião Carreiro.
Valor Aproximado dos Tributos conforme Lei 12.741/2012: Federal R\$ 20,17 - Estadual R\$ 27,00 Fonte: IBPT

RESERVADO AO FISCO

SISBB - SISTEMA DE INFORMACOES BANCO DO BRASIL
05/12/2024 - AUTOATENDIMENTO - 09.41.03
1535001535 SEGUNDA VIA 0001

COMPROVANTE DE TRANSFERENCIA
COMPROVANTE DE

TED - TRANSFERENCIA ELETRONICA DISPONIVEL

CLIENTE: INSTITUTO JATOBAS

AGENCIA: 1535-0 CONTA: 29.742-9

=====

FINALIDADE: 01 CREDITO EM CONTA

REMETENTE : INSTITUTO JATOBAS

BANCO: 756 - BANCO SICCOB S.A.

AGENCIA: 3188-7 - CREDICITRUS

CONTA: 335.294-3

FAVORECIDO: ALESSANDRA REGINA BATISTA BOTUCATU

CPF/CNPJ: 03.093.491/0001-50

VALOR: R\$ 100,00

DEBITO EM: 05/12/2024

=====

DOCUMENTO: 120515

AUTENTICACAO SISBB: 1.68F.C1B.166.BFD.CF2

PAGO COM RECURSOS
P.M. PARDINHO

RECEBEMOS DE ALESSANDRA REGINA BATISTA BOTUCATU OS PRODUTOS E SERVIÇOS CONSTANTES NA NOTA FISCAL INDICADA AO LADO		NF-e Nº 2579 Série 1
DATA DE RECEBIMENTO	IDENTIFICAÇÃO DE ASSINATURA DO RECEBEDOR	

ALESSANDRA REGINA BATISTA BOTUCATU Av Santana, 111 CENTRO - 18603-700 BOTUCATU - SP - Fone: (14) 3354-8448	DANFE DOCUMENTO AUXILIAR DA NOTA FISCAL ELETRÔNICA 0 - ENTRADA 1 - SAÍDA <input checked="" type="checkbox"/> 1 Nº 2579 SÉRIE: 1 PÁGINA 1 DE 1	CONTROLE DO FISCO 
		CHAVE DE ACESSO 35241103093491000150550010000025791928162727 Consulta de autenticidade no portal nacional da NF-e www.nfe.fazenda.gov.br/portal ou no site da Sefaz Autorizada.

NATUREZA DA OPERAÇÃO Venda Dentro do Estado	PROTOCOLO DE AUTORIZAÇÃO DE USO 135242709176200 - 11/25/2024 1:09:10 PM
INSCRIÇÃO ESTADUAL 224078340117	INSCRIÇÃO ESTADUAL DO SUBST. TRIB. CNPJ 03.093.491/0001-50

DESTINATÁRIO/EMITENTE		CNPJ/CPF	DATA DE EMISSÃO
NOME/RAZÃO SOCIAL INSTITUTO JATOBAS		07.362.917/0002-66	25/11/2024
ENDEREÇO	BAIRRO/DISTRITO	CEP	DATA DE ENTR./SAÍDA
PC ADEMIR ROCHA DA SILVA, 55 CENTR	CDHU Pardinho A	18640-000	25/11/2024
MUNICÍPIO	FONE/FAX	UF	HORA ENTR./SAÍDA
Pardinho		SP	13:09

FATURA									
CALCULO DO IMPOSTO									
BASE DE CÁLC. DO ICMS	VALOR DO ICMS	BASE DE CÁLC. DO ICMS ST	VALOR DO ICMS ST	V. IMP. IMPORTAÇÃO	V. ICMS UF REMET.	VALOR DO FCP	VALOR DO PIS	V. TOTAL DE PRODUTOS	
0,00	0,00	0,00	0,00		0,00	0,00	0,00	100,00	
VALOR DO FRETE	VALOR DO SEGURO	DESCONTO	OUTRAS DESP.	VALOR DO IPI	V. ICMS UF DEST.	V. APROX. DO TRIBUTO	VALOR DA COFINS	V. TOTAL DA NOTA	
0,00	0,00	0,00	0,00	0,00	0,00	0,00	0,00	100,00	

TRANSPORTADOR/VOLUMES TRANSPORTADOS		FRETE POR CONTA	CÓDIGO ANTT	PLACA	UF	CNPJ/CPF
RAZÃO SOCIAL		0 - Emitente 1 - Destinatário 2 - Terceiros	<input checked="" type="checkbox"/> 9			
ENDEREÇO		MUNICÍPIO	UF	INSC. ESTADUAL		
QUANTIDADE	ESPÉCIE	MARCA	NUMERAÇÃO	PESO BRUTO	PESO LÍQUIDO	

DADOS DO PRODUTO/SERVIÇO													
CÓDIGO	DESCRIÇÃO DO PRODUTO/SERVIÇO	NCM SH	CST	CFOP	UN	QTD.	VLR. UNIT	VLR. TOTAL	BC ICMS	VLR. ICMS	VLR. IPI	ALIQ. ICMS	ALIQ. IPI
PLACRED	PLACA DE PVC REDONDA PERSONALIZADA	49119900	0102	5102	UN	1,000	100,00	100,00	0,00	0,00	0,00		0,00

PAGO COM RECURSOS P.M. PARDINHO

CALCULO DO ISSQN		VALOR TOTAL DOS SERVIÇOS	BASE DE CÁLCULO DO ISSQN	VALOR DO ISSQN
INSCRIÇÃO MUNICIPAL		0,00	0,00	0,00

DADOS ADICIONAIS INFORMAÇÕES COMPLEMENTARES Permite o aproveitamento do crédito de ICMS no valor de R\$ 1,25 correspondente a alíquota de 1,25% nos termos do Art. 23 da LC 123/2006. Total aproximado de tributos federais, estaduais e municipais - Aliq.: 31,45% - R\$ 31,45. Despesas com Comunicação - Termo de Fomento 005/2024 - Museu Tio Carreiro. Conta para depósito: Banco SICCOB, Agência: 3188, Conta Corrente: 335.294-3 - Nome: Alessandra Regina Batista Botucatu ME. (PIX) CNPJ: 03.093.491/0001-50. DOCUMENTO EMITIDO POR ME OU EPP OPTANTE PELO SIMPLES NACIONAL. NAO GERA DIREITO A CREDITO FISCAL DE ICMS, ISS E IPI.	RESERVA AO FISCO
--	------------------

05/12/2024 - BANCO DO BRASIL - 09:41:03
153501535 0001

COMPROVANTE DE PAGAMENTO DE TITULOS

CLIENTE: INSTITUTO JATOBAS
AGENCIA: 1535-0 CONTA: 29.742-9

=====

BANCO DO BRASIL

00190000090295713300800000312173499210000005900
BENEFICIARIO:
ALMEIDA MATERIAIS PARA CONSTRU
NOME FANTASIA:
ALMEIDA MATERIAIS PARA CONSTRUCAO L
CNPJ: 23.932.561/0001-24
PAGADOR:
INSTITUTO JATOBAS
CNPJ: 07.362.917/0002-66

NR. DOCUMENTO	120.517
NOSSO NUMERO	29571330000000312
CONVENIO	02957133
DATA DE VENCIMENTO	05/12/2024
DATA DO PAGAMENTO	05/12/2024
VALOR DO DOCUMENTO	59,00
VALOR COBRADO	59,00

NR.AUTENTICACAO	F.FBE.5BF.B3C.39B.52A
-----------------	-----------------------

Central de Atendimento BB
4004 0001 Capitais e regioes metropolitanas
0800 729 0001 Demais localidades.
Consultas, informacoes e servicos transacionais.

SAC BB
0800 729 0722
Informacoes, reclamacoes, cancelamento de
produtos e servicos.

Ouvidoria
0800 729 5678
Reclamacoes nao solucionadas nos canais
habituais agencia, SAC e demais canais de
atendimento.

Atendimento a Deficientes Auditivos ou de Fala
0800 729 0088
Informacoes, reclamacoes, cancelamento de cartao,
outros produtos e servicos de Ouvidoria.

PAGO COM RECURSOS
P.M. PARDINHO

BANCO DO BRASIL**001-9**

Comprovante de Entrega

Beneficiário ALMEIDA MATERIAIS PARA CONSTRUCAO LTDA (Agência / Código do Beneficiário 0079-5/59621-3	Motivo de não entrega. (Para uso da empresa entregadora)	
Pagador 007979 - INSTITUTO JATOBAS		Nosso Número 29571330000000312	<input type="checkbox"/> Mudou-se <input type="checkbox"/> Ausente <input type="checkbox"/> Não existe No <input type="checkbox"/> Recusado <input type="checkbox"/> Não procurado <input type="checkbox"/> Endereço insuficiente <input type="checkbox"/> Desconhecido <input type="checkbox"/> Falecido <input type="checkbox"/> Outros (anotar no verso)	
Vencimento 05/12/2024	Número do Documento 131524/01	Espécie R\$	Valor do Documento 59,00	
Recebemos o Título com as características acima		Data	Assinatura	Data
Local de pagamento				Data do processamento 26/11/2024

BANCO DO BRASIL**001-9**

Recibo do Pagador

Beneficiário ALMEIDA MATERIAIS PARA CONSTRUCAO LTDA (CNPJ/CPF 23.932.561/0001-24	Sacado / Avalista	Vencimento 05/12/2024
Endereço Beneficiário / Sacador Avalista AVENIDA EUZEBIO DA ROCHA CAMARGO, 50 - CENTRO - PARDINHO/SP 18640001				
Nosso Número 29571330000000312	Carteira 17/019	Espécie R\$	Quantidade	(x) Valor
Data do Documento 26/11/2024		Número do Documento 131524/01	Espécie Documento DM	Aceite N
Data do Documento 26/11/2024		Número do Documento 131524/01	Espécie Documento DM	Aceite N
Data do Documento 26/11/2024		Número do Documento 131524/01	Espécie Documento DM	Aceite N
Instruções de responsabilidade do BENEFICIÁRIO. Qualquer dúvida sobre este boleto, contate o BENEFICIÁRIO.				Agência / Código do Beneficiário 0079-5/59621-3
MULTA APÓS O VENCIMENTO DE 2% Juros de Mora / Dia R\$ 0,02 Parcela referente ao mês de NOVEMBRO				(=) Valor do Documento 59,00
				(-) Desconto
				(-) Outras Deduções/Abatimento
				(+) Mora / Multa / Juros
				(+) Outros Acréscimos
				(=) Valor Cobrado

Pagador: 007979 - INSTITUTO JATOBAS

CPF / CNPJ: 07362917000266

Endereço: PRACA ADEMIR ROCHA DA SILVA, 55 - - NOVA PARDINHO - 18642122 - PARDINHO / SP

Beneficiário Final: CPF / CNPJ: Código de Baixa

Recebemos através do cheque número do banco
 Esta quitação só terá validade após o pagamento do cheque pelo
 banco sacado.

BANCO DO BRASIL**001-9**

00190.00009 02957.133008 00000.312173 4 99210000005900

Local de pagamento		Vencimento 05/12/2024		
Beneficiário ALMEIDA MATERIAIS PARA CONSTRUCAO LTDA (ALMEIDA MATERIAIS PARA		CNPJ / CPF 23.932.561/0001-24	Agência / Código do Beneficiário 0079-5/59621-3	
Data do Documento 26/11/2024	Número do Documento 131524/01	Espécie Doc. DM	Aceite N	Data do Processamento 26/11/2024
Data do Documento 26/11/2024		Número do Documento 131524/01	Espécie Doc. DM	Aceite N
Data do Documento 26/11/2024		Número do Documento 131524/01	Espécie Doc. DM	Aceite N
Data do Documento 26/11/2024		Número do Documento 131524/01	Espécie Doc. DM	Aceite N
Data do Documento 26/11/2024		Número do Documento 131524/01	Espécie Doc. DM	Aceite N
Instruções de responsabilidade do BENEFICIÁRIO. Qualquer dúvida sobre este boleto, contate o BENEFICIÁRIO.				Agência / Código do Beneficiário 0079-5/59621-3
MULTA APÓS O VENCIMENTO DE 2% Juros de Mora / Dia R\$ 0,02 Parcela referente ao mês de NOVEMBRO				(=) Valor do Documento 59,00
				(-) Desconto
				(-) Outras Deduções/Abatimento
				(+) Mora/Multa/Juros
				(+) Outros Acréscimos
				(=) Valor Cobrado

Pagador: 007979 - INSTITUTO JATOBAS

CPF / CNPJ: 07362917000266

Endereço: PRACA ADEMIR ROCHA DA SILVA, 55 -
 NOVA PARDINHO
 18642122 - PARDINHO / SP

Beneficiário Final: CPF / CNPJ: Código de Baixa

Autenticação Mecânica / FICHA DE COMPENSAÇÃO



PAGO COM RECURSOS
 P.M. PARDINHO

Recebemos de ALMEIDA MATERIAIS PARA CONSTRUCAO os produtos e/ou serviços constantes da Nota Fiscal Eletrônica indicada ao lado.
Emissão: 26/11/2024 Dest/Rem: INSTITUTO JATOBAS Valor Total: 59,00

NF-e
Nº 000.005.483
Série 001

DATA DO RECEBIMENTO IDENTIFICAÇÃO E ASSINATURA DO RECEBEDOR

**ALMEIDA MATERIAIS PARA
CONSTRUCAO**



AVENIDA EUZEBIO DA ROCHA CA, 50 -
CENTRO - PARDINHO - SP - CEP:
18640-001
Fone: (14)3886-1394
almeida.materiaisconstrucao@gmail.com

DANFE
Documento Auxiliar da
Nota Fiscal Eletrônica
0 - ENTRADA 1
1 - SAÍDA
Nº 000.005.483
Série 001
Folha 1/1



CHAVE DE ACESSO

3524 1123 9325 6100 0124 5500 1000 0054 8317 9791 2657

Consulta de autenticidade no portal nacional da NF-e
www.nfe.fazenda.gov.br/portal ou no site da Sefaz autorizadora

PROTOCOLO DE AUTORIZAÇÃO DE USO

135242724355780 26/11/2024 16:48:29

NATUREZA DA OPERAÇÃO

VENDA COM ST DENTRO DO ESTADO

INSCRIÇÃO ESTADUAL
507010901112

INSCRIÇÃO ESTADUAL DO SUBSTITUTO TRIBUTÁRIO

CNPJ / CPF

23.932.561/0001-24

DESTINATÁRIO / REMETENTE

NOME / RAZÃO SOCIAL

INSTITUTO JATOBAS

CNPJ / CPF

07.362.917/0002-66

DATA DA EMISSÃO

26/11/2024

ENDEREÇO

PRACA ADEMIR ROCHA DA SILVA, 55

BAIRRO / DISTRITO

NOVA PARDINHO

CEP

18642-122

DATA DA SAÍDA

26/11/2024

MUNICÍPIO

PARDINHO

UF

SP

TELEFONE / FAX

(14)3886-1104

INSCRIÇÃO ESTADUAL

HORA DA SAÍDA

CÁLCULO DO IMPOSTO

BASE DE CÁLCULO DO ICMS	VALOR DO ICMS	BASE DE CÁLCULO DO ICMS SUBST.	VALOR DO ICMS SUBST.	V. APROX. TRIBUTOS	VALOR TOTAL DOS PRODUTOS
0,00	0,00	0,00	0,00	25,91 (43,92 %)	59,00
VALOR DO FRETE	VALOR DO SEGURO	DESCONTO	OUTRAS DESPESAS ACESSÓRIAS	VALOR DO IPI	VALOR TOTAL DA NOTA
0,00	0,00	0,00	0,00	0,00	59,00

TRANSPORTADOR / VOLUMES TRANSPORTADOS

NOME / RAZÃO SOCIAL	PRETE POR CONTA	CÓDIGO ANTT	PLACA DO VEÍCULO	UF	CNPJ / CPF
INSTITUTO JATOBAS	9 - SEM FRETE				
ENDEREÇO	MUNICÍPIO	UF	INSCRIÇÃO ESTADUAL		
QUANTIDADE	ESPECIE	MARCA	NUMERAÇÃO	PESO BRUTO	PESO LÍQUIDO

DADOS DOS PRODUTOS / SERVIÇOS

CÓDIGO PRODUTO	DESCRIÇÃO DO PRODUTO / SERVIÇO	NCM/SH	OSN / CS	CFOP	UNID.	QTDE.	VALOR UNITÁRIO	VALOR DESCONTO	VALOR LÍQUIDO	BASE DE CALC. ICMS	VALOR ICMS	VALOR IPI	ALIQ. % ICMS	ALIQ. % IPI
7891645034115	TRENA C/TRAVA 8M I LUFKIN	90178090	2500	5405	UN	1,0000	59,00	0,00	59,00	0,00	0,00	0,00	0,00	0,00

PAGO COM RECURSOS
P.M. PARDINHO

DADOS ADICIONAIS

INFORMAÇÕES COMPLEMENTARES
Trib aprox R\$: 15,29 Federal, 10,62 Estadual, 0,00 Municipal Fonte: IBPT/FECOMERCIO SP 96A549
OBRIGADO VOLTE SEMPRE!
Informação para dados complementares:
Aquisição de equipamentos e mobiliários - Termo de Fomento 005/2024 - Museu Tiao Carreiro.
Boleto R\$59,00 - vcto 05/12/2024

Referente aos pedidos: 131510-128 - 26/11/2024

RESERVADO AO FISCO

SISBB - SISTEMA DE INFORMACOES BANCO DO BRASIL
05/12/2024 - AUTOATENDIMENTO - 09.41.03
1535001535 0001

Comprovante Pix

CLIENTE: INSTITUTO JATOBAS
AGENCIA: 1535-0 CONTA: 29.742-9

=====

SOBRE A TRANSACAO

ID: E0000000020241205123724626050415
CNPJ DO PAGADOR: 7.362.917/0001-85
VALOR: R\$46,70
TARIFA: R\$1,00
DATA: 05/12/2024 - 09:37:44

PAGO PARA: Daniel Camargo A 34969601836
CNPJ: 15.562.959/0001-98
CHAVE PIX: 15562959000198
INSTITUICAO: 60701190 ITAÚ UNIBANCO S.A.
AGENCIA: 8478 - CONTA: 0000000000000187647
TIPO DE CONTA: Conta Corrente

Esta transação pode ser tarifada em até 0,99%,
com valor máximo de R\$10,00. O valor definitivo
poderá ser consultado no BBDPJ.

Notificacao enviada em: 05/12/2024 - 09:37:45

DOCUMENTO: 120518
AUTENTICACAO SISBB: 5.903.2BC.6C6.762.185

Central de Atendimento BB
4004 0001

Consultas, informacoes e servicos transacionais.

SAC BB

0800 729 0722

Informacoes, reclamacoes, cancelamento de produ-
tos e servicos.

Ouvidoria

0800 729 5678

Reclamacoes nao solucionadas nos canais
habituais agencia, SAC e Demais canais de
atendimento.

Atendimento a deficientes auditivos ou fala

0800 729 0088

Informacoes, reclamacoes, cancelamento de cartao
e outros produtos e servicos de Ouvidoria.

PAGO COM RECURSOS
P.M. PARDINHO

RECEBEMOS DE DANIEL CAMARGO ALVES LTDA OS PRODUTOS E SERVIÇOS CONSTANTES NA NOTA FISCAL INDICADA AO LADO		NF-e Nº 4 Série 1
DATA DE RECEBIMENTO	IDENTIFICAÇÃO DE ASSINATURA DO RECEBEDOR	

DANIEL CAMARGO ALVES LTDA Rua Amando de Barros, 325 Centro - 18600-050 Botucatu - SP - Fone: (14) 99104-0345	DANFE DOCUMENTO AUXILIAR DA NOTA FISCAL ELETRÔNICA 0 - ENTRADA 1 - SAÍDA <input checked="" type="checkbox"/> 1 Nº 4 SÉRIE: 1 PÁGINA 1 DE 1	CONTROLE DO FISCO 
		CHAVE DE ACESSO 3524111556295900019855001000000041648423584 Consulta de autenticidade no portal nacional da NF-e www.nfe.fazenda.gov.br/portal ou no site da Sefaz Autorizada.

NATUREZA DA OPERAÇÃO Venda Dentro do Estado	PROTOCOLO DE AUTORIZAÇÃO DE USO 135242712719964
INSCRIÇÃO ESTADUAL 224100336110	INSCRIÇÃO ESTADUAL DO SUBST. TRIB. (CNPJ) 15.562.959/0001-98

DESTINATÁRIO/EMITENTE		CNPJ/CPF	DATA DE EMISSÃO
NOME/RAZÃO SOCIAL Instituto Jatobas		07.362.917/0002-66	25/11/2024
ENDEREÇO Praca Ademir Rocha, 55		CEP 18642-122	DATA DE ENTR./SAÍDA
MUNICÍPIO Pardinho	BAIRRO/DISTRITO Nova Pardinho	UF SP	HORA ENTR./SAÍDA

FATURA
CALCULO DO IMPOSTO

BASE DE CÁLC. DO ICMS	VALOR DO ICMS	BASE DE CÁLC. DO ICMS ST	VALOR DO ICMS ST	V. IMP. IMPORTAÇÃO	V. ICMS UF REMET.	VALOR DO FCP	VALOR DO PIS	V. TOTAL DE PRODUTOS
0,00	0,00	0,00	0,00		0,00	0,00	0,00	46,70
VALOR DO FRETE	VALOR DO SEGURO	DESCONTO	OUTRAS DESP.	VALOR DO IPI	V. ICMS UF DEST.	V. APROX. DO TRIBUTU	VALOR DA COFINS	V. TOTAL DA NOTA
0,00	0,00	0,00	0,00	0,00	0,00	0,00	0,00	46,70

TRANSPORTADOR/VOLUMES TRANSPORTADOS

RAZÃO SOCIAL	FRETE POR CONTA 0 - Emitente 1 - Destinatário 2 - Terceiros	CÓDIGO ANTT	PLACA	UF	CNPJ/CPF
ENDEREÇO	MUNICÍPIO	UF	INSC. ESTADUAL		
QUANTIDADE	ESPÉCIE	MARCA	NUMERAÇÃO	PESO BRUTO	PESO LÍQUIDO

DADOS DO PRODUTO/SERVIÇO

CÓDIGO	DESCRIÇÃO DO PRODUTO/SERVIÇO	NCMSH	CST	CFOP	UN	QTD.	VLR. UNIT	VLR. TOTAL	BC ICMS	VLR. ICMS	VLR. IPI	ALIQ. ICMS	ALIQ. IPI
2000000000004	Porta Retrato Linha Clean 15x20	44141000	0102	5102	UN	1,000	16,90	16,90	0,00	0,00	0,00		0,00
2000000000005	Porta Retrato Linha Pop 15x20	44141000	0102	5102	UN	2,000	14,90	29,80	0,00	0,00	0,00		0,00

**PAGO COM RECURSOS
P.M. PARDINHO**

CALCULO DO ISSQN

INSCRIÇÃO MUNICIPAL	VALOR TOTAL DOS SERVIÇOS	BASE DE CÁLCULO DO ISSQN	VALOR DO ISSQN
	0,00	0,00	0,00

DADOS ADICIONAIS

INFORMAÇÕES COMPLEMENTARES
 3 porta retratos tamanhos 15x20 DOCUMENTO EMITIDO POR ME OU EPP OPTANTE PELO SIMPLES NACIONAL. NAO GERA DIREITO A CREDITO FISCAL DE ICMS, ISS E IPI.

Chave Pix (CNPJ): 15562959000198

RESERVA AO FISCO

Carta de Correção

Orgão Recepção do Evento	Ambiente	Versão
35 - SÃO PAULO	1 - Produção	1.00

Chave de Acesso	Id do Evento
35241115562959000198550010000000041648423584	ID1101103524111556295900019855001000000004164842358401
Autor Evento (CNPJ / CPF)	Data Evento
15.562.959/0001-98	26/11/2024 às 19:03:17-03:00

Tipo de Evento	Sequencial do Evento
110110 - Carta de Correção	1

Detalhes do Evento

Descrição do Evento	Versão
Carta de Correcao	1.00

Texto da Carta de Correção
Carta de Correcao: Faltou a informacao em dados complementares Informacao obrigatoria em dados complementares: Programacao e Educativo - termo de fomento TF 003/2024 - Museu Tiao Carreiro

Autorização pela SEFAZ

Mensagem de Autorização	Protocolo	Data/Hora Autorização
135 - Evento registrado e vinculado a NF-e	135242725721457	26/11/2024 às 19:03:18-03:00

Condições de uso da Carta de Correção

A Carta de Correcao e disciplinada pelo paragrafo 1o-A do art. 7o do Convenio S/N, de 15 de dezembro de 1970 e pode ser utilizada para regularizacao de erro ocorrido na emissao de documento fiscal, desde que o erro nao esteja relacionado com: I - as variaveis que determinam o valor do imposto tais como: base de calculo, aliquota, diferenca de preco, quantidade, valor da operacao ou da prestacao; II - a correcao de dados cadastrais que implique mudanca do remetente ou do destinatario; III - a data de emissao ou de saida.

PAGO COM RECURSOS
P.M. PARDINHO

05/12/2024 - BANCO DO BRASIL - 09:41:03
153501535 0001

COMPROVANTE DE PAGAMENTO DE TITULOS

CLIENTE: INSTITUTO JATOBAS
AGENCIA: 1535-0 CONTA: 29.742-9

=====

BANCO SICCOB S.A.

75691318860134617340200192860013699210000007500

BENEFICIARIO:
J.A. COMERCIO DE TINTAS LTDA

NOME FANTASIA:
J.A. COMERCIO DE TINTAS LTDA

CNPJ: 53.335.568/0001-20

BENEFICIARIO FINAL:
J.A. COMERCIO DE TINTAS LTDA

CNPJ: 53.335.568/0001-20

PAGADOR:
8033INSTITUTO JATOBAS

CNPJ: 07.362.917/0002-66

NR. DOCUMENTO 120.516

DATA DE VENCIMENTO 05/12/2024

DATA DO PAGAMENTO 05/12/2024

VALOR DO DOCUMENTO 75,00

VALOR COBRADO 75,00

NR.AUTENTICACAO 8.4EC.372.F98.59B.D61

Central de Atendimento BB
4004 0001 Capitais e regioes metropolitanas
0800 729 0001 Demais localidades.
Consultas, informacoes e servicos transacionais.

SAC BB
0800 729 0722
Informacoes, reclamacoes, cancelamento de
produtos e servicos.

Ouvidoria
0800 729 5678
Reclamacoes nao solucionadas nos canais
habituais agencia, SAC e demais canais de
atendimento.

Atendimento a Deficientes Auditivos ou de Fala
0800 729 0088
Informacoes, reclamacoes, cancelamento de cartao,
outros produtos e servicos de Ouvidoria.

PAGO COM RECURSOS
P.M. PARDINHO



756-0

Recibo do Pagador

Vencimento 05/12/2024	Agencia/Cod Beneficiário 3188/000346173-4	Numero do Documento NF.083471	N.Numero/Cod Documento 0001928-6
Valor Documento 75.00	(-) Descontos	(+) Acréscimos	(=) Valor Cobrado
Pagador INSTITUTO JATOBAS PRACA ADEMIR ROCHA DA SILVA, 55 NOVA PARDINHO - PARDINHO - SP Beneficiário J.A.COMERCIO DE TINTAS LTDA CNPJ 53.335.568/0001-20 RUA RODRIGUES CESAR, 252 VILA DOS LAVRADORES BOTUCATU			
		07.362.917/0002-66	----- Autenticacao Mecanica -----



756-0

75691.31886 01346.173402 00192.860013 6 99210000007500

Local de pagamento Pagável em qualquer Banco do sistema de compensação			Vencimento 05/12/2024	
Beneficiário J.A.COMERCIO DE TINTAS LTDA			CPF/CNPJ Beneficiário 53.335.568/0001-20	
Endereço do Beneficiário RUA RODRIGUES CESAR, 252 VILA DOS LAVRADORES BOTUCATU-SP			Agencia/Cod Beneficiário 3188/000346173-4	
Espécie Doc. DM			Aceite N	
N.Numero/Cód Documento 0001928-6				
Uso do Banco	CIP	Carteira 01	Espécie R\$	Quantidade
Instruções - Texto de Responsabilidade do Beneficiário Após Vencimento cobrar juros de mora R\$ 0.26 ao dia Após Vencimento cobrar multa de 1,99% Protestar após 5 dias Cliente : 8033			Valor 75.00	
			(-) Desconto/Abatimento	
			(-) Outras deduções	
			(+) Mora/Multa	
			(+) Outros Acréscimos	
			(=) Valor Cobrado	
Pagador INSTITUTO JATOBAS PRACA ADEMIR ROCHA DA SILVA, 55 NOVA PARDINHO - PARDINHO - SP Sacador/Avalista			Numero do documento NF.083471	
			Data do Documento 19/11/2024	
			Data do Processamento 19/11/2024	

Ficha de Compensacao

PAGO COM RECURSOS
P.M. PARDINHO

RECEBEMOS DE J.A.COMERCIO DE TINTAS LTDA OS PRODUTOS / SERVIÇOS CONSTANTES DA NOTA FISCAL INDICADO AO LADO		NF-e Nº 000083471 SÉRIE 000
DATA DE RECEBIMENTO	IDENTIFICAÇÃO E ASSINATURA DO RECEBEDOR	

IDENTIFICAÇÃO DO EMITENTE		DANFE DOCUMENTO AUXILIAR DA NOTA FISCAL ELETRÔNICA 0 - ENTRADA 1 - SAÍDA Nº 000083471 fl. 1 / 1 SÉRIE 000	 CHAVE DE ACESSO 3524 1153 3355 6800 0120 5500 0000 0834 7110 0340 7510 Consulta de autenticidade no portal nacional da NF-e www.nfe.fazenda.gov.br/portal ou no site da Sefaz Autorizadora
J.A.COMERCIO DE TINTAS LTDA  RUA RODRIGUES CESAR, 252 - VILA DOS LAVRADORES - CEP:18609-082 - BOTUCATU - SP			
NATUREZA DE OPERAÇÃO		PROTOCOLO DE AUTORIZAÇÃO DE USO	
VENDA DE MERCADORIA		135242652026801 19/11/2024 12:52:05	
INSCRIÇÃO ESTADUAL	INSCRIÇÃO ESTADUAL DO SUBST. TRIB.	CNPJ / CPF	
224027285115		53.335.568/0001-20	

DESTINATÁRIO / REMETENTE		CNPJ / CPF	DATA DA EMISSÃO
NOME / RAZÃO SOCIAL		07.362.917/0002-66	19/11/2024
INSTITUTO JATOBAS			
ENDEREÇO	BAIRRO / DISTRITO	CEP	DATA SAÍDA / ENTRADA
PRACA ADEMIR ROCHA DA SILVA, 55. .	NOVA PARDINHO	18642-122	19/11/2024
MUNICÍPIO	FONE / FAX	UF	INSCRIÇÃO ESTADUAL
PARDINHO	(14)98153-1099	SP	
			HORA DA SAÍDA
			12:51:58

FATURA	NUMERO	VALOR ORIGINAL	VALOR DESCONTO	VALOR LIQUIDO
DADOS DA FATURA	340751	75,00	0,00	75,00

DUPLICATAS											
Nº DUPLICATA	VENC.	VALOR	Nº DUPLICATA	VENC.	VALOR	Nº DUPLICATA	VENC.	VALOR	Nº DUPLICATA	VENC.	VALOR
001	05/12/2024	75,00									

CÁLCULO DO IMPOSTO					
BASE DE CÁLCULO DO ICMS	VALOR DO ICMS	BASE CÁLC. ICMS SUBST.	VALOR DO ICMS SUBST.	VALOR TOTAL DOS PRODUTOS	
0,00	0,00	0,00	0,00	75,00	
VALOR DO FRETE	VALOR DO SEGURO	DESCONTO	OUTRAS DESP. ACESS.	VALOR DO IPI	VALOR TOTAL DA NOTA
0,00	0,00	0,00	0,00	0,00	75,00

TRANSPORTADOR / VOLUMES TRANSPORTADOS		FRETE POR CONTA	CÓDIGO ANTT	PLACA DO VEICULO	UF	CNPJ / CPF
RAZÃO SOCIAL		0 - REMETENTE				
ENDEREÇO		MUNICÍPIO			UF	INSCRIÇÃO ESTADUAL
QUANTIDADE	ESPÉCIE	MARCA	NUMERAÇÃO	PESO BRUTO	PESO LIQUIDO	

DADOS DO PRODUTO / SERVIÇOS														
CÓDIGO DO PROD. /	DESCRIÇÃO DO PRODUTO / SERVIÇO	NCM / SH	CST	CFOP	UNID.	QUANT.	VALOR UNITÁRIO	VALOR VALOR	DESCONTO	DESCONTO	BASE CÁLC. ICMS	VALOR I.C.M.S.	VALOR I.P.I.	ALÍQUOTAS ICMS IPI
00673	MAZA PISO PREMIUM 3,6 CONCRETO	32091010	050	5405	UN	1,00	75,00	75,00	0,00		0,00	0,00	0,00	0,00 0,00

PAGO COM RECURSOS
P.M. PARDINHO

DADOS ADICIONAIS INFORMAÇÕES COMPLEMENTARES MATERIAL DE CONSUMO - TERMO DE FOMENTO 005/2024 - MUSEU TIAO CARREIRO - BOLE-083471/1 Valor Aproximado dos Tributos 25.71(34.28%) Fonte IBPT Cliente : 8033-Cond.Pago : BOLETO	RESERVADO AO FISCO
--	--------------------



Comprovante de pagamento

05/12/2024 - BANCO DO BRASIL - 09:57:32
153501535 0001

COMPROVANTE DE PAGAMENTO DE TITULOS

CLIENTE: INSTITUTO JATOBAS

AGENCIA: 1535-0 CONTA: 29.742-9

=====

BANCO DO BRASIL

00190625955456261914500004400115199290000022657

BENEFICIARIO:

KALUNGA SA

NOME FANTASIA:

KALUNGA SA

CNPJ: 43.283.811/0001-50

PAGADOR:

INSTITUTO JATOBAS

CNPJ: 07.362.917/0002-66

NR. DOCUMENTO	120.519
NOSSO NUMERO	6259545626
CONVENIO	00026141
DATA DE VENCIMENTO	13/12/2024
DATA DO PAGAMENTO	05/12/2024
VALOR DO DOCUMENTO	226,57
VALOR COBRADO	226,57

=====

NR. AUTENTICACAO F.0FB.D9B.916.14E.26B

=====

Central de Atendimento BB

PAGO COM RECURSOS
P.M. PARDINHO

4004 0001 Capitais e regioes metropolitanas

0800 729 0001 Demais localidades.

Consultas, informacoes e servicos transacionais.

SAC BB

0800 729 0722

Informacoes, reclamacoes, cancelamento de produtos e servicos.

Ouvidoria

0800 729 5678

Reclamacoes nao solucionadas nos canais habituais agencia, SAC e demais canais de atendimento.

Atendimento a Deficientes Auditivos ou de Fala

0800 729 0088

Informacoes, reclamacoes, cancelamento de cartao, outros produtos e servicos de Ouvidoria.

PAGO COM RECURSOS
P.M. PARDINHO

INSTRUÇÕES:

JRS: VL P/DIA ATRASO R\$0,08 A PARTIR DE 14/12/24 MULTA DE 2,00% A PARTIR DE 14/12/2024.

Clique aqui e pague este boleto através do Auto Atendimento Pessoa Física.

Clique aqui e pague este boleto através do Auto Atendimento Pessoa Jurídica.

Recibo do Pagador

BANCO DO BRASIL

001-9

00190.62595 54562.619145 00004.400115 1 99290000022657

Nome do Pagador/CPF/CNPJ/Endereço
INSTITUTO JATOBAS CPF/CNPJ: 07.362.917/0002-66
Pc PC ADEMIR ROCHA DA SILVA 55, Pardinho -SP CEP:18640000

Beneficiário Final

Nosso-Número	Nr. Documento	Data de Vencimento	Valor do Documento	(=) Valor Pago
6259545626-X	9500627001	13/12/2024	226,57	226,57

Nome do Beneficiário/CPF/CNPJ/Endereço
KALUNGA SA CPF/CNPJ: 43.283.811/0001-50
ARUANA 150 TAMBORE BARUERI SP-06.460-010

Agência/Código do Beneficiário
1914-3 / 4400-8

Autenticação Mecânica

BANCO DO BRASIL

001-9

00190.62595 54562.619145 00004.400115 1 99290000022657

Local de Pagamento
PAGAR PREFERENCIALMENTE NOS CANAIS DE AUTOATENDIMENTO DO BANCO DO BRASIL

Data de Vencimento
13/12/2024

Nome do Beneficiário/CPF/CNPJ
KALUNGA SA CPF/CNPJ: 43.283.811/0001-50

Agência/Código do Beneficiário
1914-3 / 4400-8

Data do Documento	Nr. Documento	Espécie DOC	Aceite	Data do Processamento
13/11/2024	9500627001	DM	N	20/11/2024

Nosso-Número
6259545626-X

Uso do Banco	Carteira	Espécie	Quantidade	xValor
9500627001	11	R\$	0.00000	

(=) Valor do Documento
226,57

Informações de Responsabilidade do Beneficiário
JRS: Vl p/Dia Atraso R\$0,08 A PARTIR DE 14/12/24
MULTA DE 2,00% A PARTIR DE 14/12/2024

(-) Desconto/Abatimento

(+) Juros/Multa

(=) Valor Cobrado

226,57

Nome do Pagador/CPF/CNPJ/Endereço
INSTITUTO JATOBAS CPF/CNPJ: 07.362.917/0002-66
Pc PC ADEMIR ROCHA DA SILVA 55,
Pardinho-SP CEP:18640000

Código de Baixa

Autenticação Mecânica

Ficha de Compensação

Beneficiário Final



PAGO COM RECURSOS
P.M. PARDINHO

RECEBEMOS DE KALUNGA SA OS PRODUTOS CONSTANTES DA NOTA FISCAL INDICADA AO LADO		Nº 14073997 SÉRIE 1
DATA DO RECEBIMENTO	IDENTIFICAÇÃO E ASSINATURA DO RECEBEDOR	

 Kalunga SA EST dos Alpes, 900 Jardim Belval Barueri-SP	DANFE DOCUMENTO AUXILIAR DA NOTA FISCAL ELETRÔNICA	 3524 1143 2838 1100 1202 5500 1014 0739 9717 2295 7458
	0 - ENTRADA 1 - SAÍDA	
		Consulta de autenticidade no portal nacional da NF-e www.nfe.fazenda.gov.br/portal ou no site da Sefaz autorizada.

NATUREZA DA OPERAÇÃO SAIDA DE VENDA	PROTOCOLO DE AUTORIZAÇÃO DE USO 135242600737857 13/11/2024 17:23:39	
INSCRIÇÃO ESTADUAL 206292929110	INSC. ESTADUAL DO SUBST. TRIBUTARIO	CNPJ 43.283.811/0012-02 NF-E

DESTINATÁRIO/REMETENTE

NOME / RAZÃO SOCIAL INSTITUTO JATOBAS	CNPJ/CPF 07.362.917/0002-66	DATA DE EMISSÃO 13/11/2024
ENDEREÇO Pc PC ADEMIR ROCHA DA SILVA,55 0	BAIRRO/DISTRITO CENTRO	CEP 18640-000
MUNICÍPIO Pardinho	FONE/FAX (14) 3889-1104	UF SP
	INSCRIÇÃO ESTADUAL	DT SAÍDA/ENT. HR SAÍDA/ENT.

BASE DE CÁLCULO DO ICMS 226.57	VALOR DO ICMS 40.78	BASE DE CALC. DO ICMS SUBST. 0,00	VALOR DO ICMS SUBSTITUIÇÃO 0,00	VALOR TOT. DOS PRODUTOS 219.00
VALOR DO FRETE 7.57	VALOR DO SEGURO 0,00	DESCONTO 0,00	OUTRAS DESP. ACESS. 0,00	VALOR TOTAL DA NOTA 226.57

TRANSPORTADOR/VOLUMES TRANSPORTADOS

RAZÃO SOCIAL L4B Logistica Ltda	FRETE POR CONTA 0 - EMITENTE 1 - DESTINATÁRIO	CODIGO ANTT 0	PLACA VEÍCULO	UF SP	CNPJ / CPF 24.217.653/0001-95
ENDEREÇO Al Santos, 2400	MUNICÍPIO Sao Paulo	UF SP	INSCRIÇÃO ESTADUAL		
QUANTIDADE 1	ESPÉCIE VOLUME	MARCA	NUMERAÇÃO	PESO BRUTO 1,00	PESO LIQUIDO 1,00

DADOS DOS PRODUTOS/SERVIÇOS

COD.PROD	DESCRIÇÃO DOS PRODUTOS / SERVIÇOS	NCM	CST	CFOP	UN	QUANT.	VALOR UNITÁRIO	VALOR TOTAL	B.CALC.ICMS	VALOR ICMS	ICMS
675137	Placa Foam 42cmx29,7cmx5mm branca Spiral PT 2 UN	39211900		5102	PT	10	21,90	219,00	226,57	40,78	18,00

PAGO COM RECURSOS
P.M. PARDINHO

INSCRIÇÃO MUNICIPAL	VALOR TOTAL DOS SERVIÇOS 0,00	BASE CALCULO DO ISSQN 0,00	VALOR DO ISSQN 0,00
---------------------	----------------------------------	-------------------------------	------------------------

DADOS ADICIONAIS

Nova Razao Social: Kalunga SA Val Aprox Tributos: R\$ 132,01 (58%) Fonte: IBPT Faturamento 30 dias Pedido: 65628656 Vencto: 13-12-2024 - R\$ 226,57	RESERVADO AO FISCO
---	--------------------



Carta de Correção Eletrônica

Kalunga SA.

Nota

Endereço EST dos Alpes 900 970 Galpao Vinicius	CNPJ 43283811/0012-02	14073997
Chave Eletronica 35241143283811001202550010140739971722957458	Inscrição Estadual 206292929110	

Destinatário

Nome/Razão INSTITUTO JATOBAS	CNPJ/CPF 07362917/0002-66	Data Emissão 13/11/2024
Endereço Pç PC ADEMIR ROCHA DA SILVA 55	Bairro CENTRO	Cep 18640000
Município Pardinho	Fone ---	UF SP
		Inscrição Estadual ISENTO (rg)
		Hora 17:23

Descrição

EM FACE DO QUE DETERMINA A LEGISLACAO FISCAL VIGENTE, VIMOS PELA PRESENTE COMUNICARLHE QUE A NOTA FISCAL EM EM REFERENCIA CONTEM A S IRREGULARIDADE S QUE ABAIXO APONTAMOS, E QUE SOLICITAMOS AS DEVIDAS PROVIDENCIAS DOS SEGUINTES CAMPOS ADICIONAIS = MATERIAL DE CONSUMO TERMO DE FOMENTO 005 2024 MUSEU TIAO CARREIRO

PAGO COM RECURSOS
P.M. PARDINHO

SISBB - SISTEMA DE INFORMACOES BANCO DO BRASIL
09/12/2024 - AUTOATENDIMENTO - 08.31.38
1535001535 0001

Comprovante Pix

CLIENTE: INSTITUTO JATOBAS
AGENCIA: 1535-0 CONTA: 29.742-9

=====

SOBRE A TRANSACAO

ID: E0000000020241209113035089143436
CNPJ DO PAGADOR: 7.362.917/0001-85
VALOR: R\$3.528,00
TARIFA: R\$10,00
DATA: 09/12/2024 - 08:31:27

PAGO PARA: Gilmar Pereira de Souza 24803035865
CNPJ: 30.219.294/0001-08
CHAVE PIX: 30219294000108
INSTITUICAO: 90400888 BCO SANTANDER (BRASIL) S.A
AGENCIA: 0039 - CONTA: 0000000000130094557
TIPO DE CONTA: Conta Corrente

Esta transação pode ser tarifada em até 0,99%,
com valor máximo de R\$10,00. O valor definitivo
poderá ser consultado no BBDPJ.

Notificacao enviada em: 09/12/2024 - 08:31:28

=====

DOCUMENTO: 120901
AUTENTICACAO SISBB: 2.92D.F11.E88.B68.A25

=====

Central de Atendimento BB
4004 0001
Consultas, informacoes e servicos transacionais.

SAC BB
0800 729 0722
Informacoes, reclamacoes, cancelamento de produ-
tos e servicos.

Ouvidoria
0800 729 5678
Reclamacoes nao solucionadas nos canais
habituais agencia, SAC e Demais canais de
atendimento.

Atendimento a deficientes auditivos ou fala
0800 729 0088
Informacoes, reclamacoes, cancelamento de cartao
e outros produtos e servicos de Ouvidoria.

PAGO COM RECURSOS
P.M. PARDINHO



PREFEITURA MUNICIPAL DE BOTUCATU
MUNICÍPIO DE BOTUCATU
NOTA FISCAL DE SERVIÇOS ELETRÔNICA - NFS-e



Número da NFS-e
1000130
Código de Verificação de Autenticidade
DSGW88WNU
Data e Hora de Emissão da NFS-e
05/12/2024 às 12:56:04
Chave de Acesso
EZZUCCXOP7407HXO4DY9MGGSHXDUGU

Informações Fiscais

Exigibilidade do ISS Exigível	Número do Processo	Município de Incidência do ISS BOTUCATU-SP	Local da Prestação BOTUCATU - SP
Número do RPS	Série do RPS	Tipo do RPS	Data do RPS 05/12/2024
Optante Simples Nacional 1 - Sim	Incentivo Fiscal 2 - Não	Regime Especial Tributação Microempresário e Empresa de Pequeno Porte (ME EPP)	Tipo ISS Sobre Faturamento

Para certificação da autenticidade acesse
<http://siabotucatu.dcfiorilli.com.br:8089/iss>
web, menu consultas e informe os dados
desta NFS-e.

PRESTADOR DE SERVIÇOS

CPF/CNPJ 30.219.294/0001-08	RG/Inscrição Estadual 224244950113	Inscrição Municipal 000469742	Cadastro 000469742	Nome/Razão Social GILMAR PEREIRA DE SOUZA
Logradouro RUA LUIZ CARNIETTO, 297	CEP 18611842	Cidade BOTUCATU-SP	Complemento 1438146177	Bairro RESIDENCIAL ARLINDO DURANTE
E-mail marilene@caio.com.br				

TOMADOR DE SERVIÇOS

CPF/CNPJ/Documento 07.362.917/0002-66	RG/Inscrição Estadual	Inscrição Municipal	Nome/Razão Social INSTITUTO JATOBAS
Logradouro PC ADEMIR ROCHA DA SILVA, 55	CEP/Cod.Postal 18640-000	Cidade/País PARDINHO - SP	Complemento CENTRO
E-mail			

Discriminação dos Serviços

Qtde.	Un. Medida	Descrição	Vir. Unitário	Total
1,00	UN	Transporte de devolução acervo exposição Helena Meirelles Pardiniho/SP x Campo Grande/MS. Programação e Educativo - Termo de Fomento 003/2024 - Museu Tião Carreiro	3.600,00	R\$ 3.600,00

DADOS PARA PAGAMENTO: CHAVE PIX CNPJ - 30.219.294/0001-08 / BANCO SANTANDER

PAGO COM RECURSOS
P.M. PARDINHO

Imposto Sobre Serviços de Qualquer Natureza - ISS

LC 116/2003:	Alíquota	Atividade Município	Código CNAE	Código da Obra	Código ART
16.02	2,00%	000016.0000002	4930202		
Outros serviços de transporte de natureza municipal.					
Valor Total dos Serviços R\$ 3.600,00	Desconto Incondicionado R\$ 0,00	Deduções Base Cálculo R\$ 0,00	Base de Cálculo R\$ 3.600,00	Total do ISS R\$ 72,00	ISS Retido 1 - Sim R\$ 0,00

Retenções de Impostos

PIS	COFINS	INSS	IRRF	CSLL	Outras Retenções
R\$ 0,00	R\$ 0,00	R\$ 0,00	R\$ 0,00	R\$ 0,00	R\$ 0,00

Valor Líquido da NFS-e: R\$ 3.528,00

Val. Aprox. Tributos:

Informações Complementares

RECEBI(EMOS) DE GILMAR PEREIRA DE SOUZA O SERVIÇO CONSTANTE DA NFS-e DE NÚMERO 1000130 E CÓDIGO DE VERIFICAÇÃO DSGW88WNU.

Data

CPF/RG

Assinatura

SISBB - SISTEMA DE INFORMACOES BANCO DO BRASIL
16/01/2025 - AUTOATENDIMENTO - 13.37.12
1535001535 0001

Comprovante Pix

CLIENTE: INSTITUTO JATOBAS
AGENCIA: 1535-0 CONTA: 29.742-9

=====

SOBRE A TRANSACAO

ID: E0000000020241211124610985338863
CNPJ DO PAGADOR: 7.362.917/0001-85
VALOR: R\$1.030,00
TARIFA: R\$10,00
DATA: 11/12/2024 - 09:46:50

PAGO PARA: Leonardo Frollini Dario Moveis
CNPJ: 42.994.540/0001-88
CHAVE PIX: 42994540000188
INSTITUICAO: 60746948 BCO BRADESCO S.A.
AGENCIA: 0339 - CONTA: 0000000000000140368
TIPO DE CONTA: Conta Corrente

Esta transação pode ser tarifada em até 0,99%,
com valor máximo de R\$10,00. O valor definitivo
poderá ser consultado no BBDFJ.

Notificacao enviada em: 11/12/2024 - 09:46:51

=====

DOCUMENTO: 121101
AUTENTICACAO SISBB: D.DFE.OE6.F40.7E4.610

=====

Central de Atendimento BB
4004 0001
Consultas, informacoes e servicos transacionais.

SAC BB
0800 729 0722
Informacoes, reclamacoes, cancelamento de produ-
tos e servicos.

Ouvidoria
0800 729 5678
Reclamacoes nao solucionadas nos canais
habituais agencia, SAC e Demais canais de
atendimento.

Atendimento a deficientes auditivos ou fala
0800 729 0088
Informacoes, reclamacoes, cancelamento de cartao
e outros produtos e servicos de Ouvidoria.

PAGO COM RECURSOS
P.M. PARDINHO

DATA DE RECEBIMENTO

IDENTIFICAÇÃO E ASSINATURA DO RECEBEDOR

SHOCK
MagazineLEONARDO FROLLINI DARIO MOVEIS
Rua Paschoal Buonarotti, 26
Vila Narcisa - 17340238
Barra Bonita/SP
(14) 98118-7788**DANFE**
DOCUMENTO
AUXILIAR DA NOTA
FISCAL ELETRÔNICA

1 - SAÍDA

Nº. 1084
SÉRIE 1
FOLHA 1 de 1

CHAVE DE ACESSO

3524 1242 9945 4000 0188 5500 1000 0010 8419 3724 0623

Consulta de autenticidade no portal nacional da NF-e www.nfe.fazenda.gov.br/portal
ou no site da Sefaz Autorizadora

NATUREZA DA OPERAÇÃO

Venda de mercadoria

PROTOCOLO DE AUTORIZAÇÃO DE USO

135242894766801 11/12/2024 09:10:10

INSCRIÇÃO ESTADUAL

202074388117

INSC. ESTADUAL DO SUBST. TRIBUTARIO

CNPJ

42994540000188

DESTINATÁRIO / REMETENTE

NOME/RAZÃO SOCIAL

INSTITUTO JATOBAS

CNPJ/CPF

07362917000266

DATA DA EMISSÃO

11/12/2024

ENDEREÇO

PRACA ADEMIR ROCHA DA SILVA, n°55 -

BAIRRO

Centro

CEP

18640000

DATA DA SAÍDA/ENTRADA

MUNICÍPIO

Pardinho

FONE/FAX

(14) 3886-1491

UF

SP

INSCRIÇÃO ESTADUAL

HORA DE SAÍDA

FATURA / DUPLICATAS

001 11/12/2024 R\$ 1.030,00 -

CÁLCULO DO IMPOSTO

BASE DE CÁLCULO DO ICMS

0,00

VALOR DO ICMS

0,00

BASE DE CÁLCULO DO ICMS ST

0,00

VALOR DO ICMS ST

0,00

VALOR TOTAL DOS PRODUTOS

940,00

VALOR DO FRETE

90,00

VALOR DO SEGURO

0,00

DESCONTO

0,00

OUTRAS DESPESAS ACESSORIAS

0,00

VALOR DO IPI

0,00

VALOR TOTAL DA NOTA

1.030,00

TRANSPORTADOR / VOLUMES TRANSPORTADOS

RAZÃO SOCIAL

SHOCK MAGAZINE

FRETE POR CONTA

1 - Destinatário (FOB)

CODIGO ANTT

PLACA DO VEÍCULO

UF

CNPJ/CPF

56460058000172

ENDEREÇO

Rua Prudente de Moraes, 38, Centro, Barra Bonita -

MUNICÍPIO

Barra Bonita

UF

SP

INSCRIÇÃO ESTADUAL

QUANTIDADE

1

ESPÉCIE

01

MARCA

NUMERAÇÃO

PESO BRUTO

40,000

PESO LÍQUIDO

40,000

DADOS DO PRODUTO / SERVIÇO

CÓDIGO	DESCRIÇÃO	NCM	CST	CFOP	UNID	QUANT	VALOR UNIT	VALOR TOT	BASE CALC	VL ICMS	VL IPI	% ICMS	% IPI
4004.02	PANDIN 3184 AP409SL ARMARIO ACO 2 PORTAS A 1927XL800XP400MM C/ KIT PE CINZA CRISTAL 082023	94031000	0102	5102	UN	1,0000	940,00	940,00	0,00	0,00	0,00	0,00	0,00

PAGO COM RECURSOS
P.M. PARDINHO**CÁLCULO DO ISSQN**

INSCRIÇÃO MUNICIPAL

VALOR TOTAL DOS SERVIÇOS

BASE DE CÁLCULO DO ISSQN

VALOR DO ISSQN

DADOS ADICIONAIS

INFORMAÇÕES COMPLEMENTARES

Trib aprox R\$: 149,14 Federal e 123,60 Estadual Fonte: IBPT/empresometro.com.br A2A75B.CHAVE PIX: CNPJ 42.994.540/0001-88 AQUISICAO DE EQUIPAMENTOS E MOBILIARIOS - TERMO DE FOMENTO 005/2024 - MUSEU TIAO CARREIRO

RESERVADO AO FISCO

SISBB - SISTEMA DE INFORMACOES BANCO DO BRASIL
16/01/2025 - AUTOATENDIMENTO - 16.06.04
1535001535 SEGUNDA VIA 0001

COMPROVANTE DE PAGAMENTO

CLIENTE: INSTITUTO JATOBAS
AGENCIA: 1535-0 CONTA: 29.742-9

=====
Convenio PARDINHO IMPOSTOS
Codigo de Barras 81640000000-5 24843140202-8
41213000130-5 11459000184-7
Data do pagamento 12/12/2024
Valor Total 24,84
=====

DOCUMENTO: 121201
AUTENTICACAO SISBB: F.D74.7EE.858.FE5.4B5

PAGO COM RECURSOS
P.M. PARDINHO

GeisWeb - Nota Fiscal Eletrônica de Serviços

11/12/2024
15:37:17

 Prefeitura do Município de Pardinho Setor de Tributação				
Descrição do Serviço 1705 - fornecimento de mão-de-obra, mesmo em caráter temporário, inclusive de empregados ou trabalha	Data Emissão 11/12/2024	Competência/Exercício 11/2024	Vencimento 10/12/2024	
Instruções ISS RETIDO REFERENTE À NOTA FISCAL Nº 1000265 PRESTADOR: 20.426.179/0001-50 - WESLEY CLAUDIO TENORE DO CARMO ME PAGÁVEL NAS AGÊNCIAS DO BANCO SANTANDER. APÓS O VENCIMENTO COBRAR MULTA DE 2% E JUROS DE MORA DE 1% AO MÊS. CÁLCULO REALIZADO PARA PAGAMENTO ATÉ 13/12/2024 APÓS O VENCIMENTO DEVERÁ SER EMITIDA NOVA GUIA DE RECOLHIMENTO. NÃO RECEBER APÓS 13/12/2024	Número Documento 00013011459000184		Valor a Recolher R\$ 24,53	
	Atualização Monetária R\$ 0,00		Multa R\$ 0,06	
	Juros R\$ 0,25		Total a Pagar R\$ 24,84	
	Sacado INSTITUTO JATOBÁS CNPJ/CPF: 07.362.917/0002-66 - IM: 1029/2014 PRAÇA ADEMIR ROCHA DA SILVA, 55 - PARDINHO - SP - 18.640-000			
81640000000-5	24843140202-8	41213000130-5	11459000184-7	



 Prefeitura do Município de Pardinho Setor de Tributação				
Descrição do Serviço 1705 - fornecimento de mão-de-obra, mesmo em caráter temporário, inclusive de empregados ou trabalha	Data Emissão 11/12/2024	Competência/Exercício 11/2024	Vencimento 10/12/2024	
Instruções ISS RETIDO REFERENTE À NOTA FISCAL Nº 1000265 PRESTADOR: 20.426.179/0001-50 - WESLEY CLAUDIO TENORE DO CARMO ME PAGÁVEL NAS AGÊNCIAS DO BANCO SANTANDER. APÓS O VENCIMENTO COBRAR MULTA DE 2% E JUROS DE MORA DE 1% AO MÊS. CÁLCULO REALIZADO PARA PAGAMENTO ATÉ 13/12/2024 APÓS O VENCIMENTO DEVERÁ SER EMITIDA NOVA GUIA DE RECOLHIMENTO. NÃO RECEBER APÓS 13/12/2024	Número Documento 00013011459000184		Valor a Recolher R\$ 24,53	
	Atualização Monetária R\$ 0,00		Multa R\$ 0,06	
	Juros R\$ 0,25		Total a Pagar R\$ 24,84	
	Sacado INSTITUTO JATOBÁS CNPJ/CPF: 07.362.917/0002-66 - IM: 1029/2014 PRAÇA ADEMIR ROCHA DA SILVA, 55 - PARDINHO - SP - 18.640-000			
81640000000-5	24843140202-8	41213000130-5	11459000184-7	



PAGO COM RECURSOS
P.M. PARDINHO

SISBB - SISTEMA DE INFORMACOES BANCO DO BRASIL
16/12/2024 - AUTOATENDIMENTO - 11.36.19
1535001535 0001

Comprovante Pix

CLIENTE: INSTITUTO JATOBAS
AGENCIA: 1535-0 CONTA: 29.742-9

=====

SOBRE A TRANSACAO

ID: E0000000020241216133216406767297
CNPJ DO PAGADOR: 7.362.917/0001-85
VALOR: R\$70,00
TARIFA: R\$1,00
DATA: 16/12/2024 - 10:32:30

PAGO PARA: Taina Eburneo 39255440896
CNPJ: 20.161.513/0001-91
CHAVE PIX: 20161513000191
INSTITUICAO: 60746948 BCO BRADESCO S.A.
AGENCIA: 6484 - CONTA: 0000000000000020877
TIPO DE CONTA: Conta Corrente

Esta transação pode ser tarifada em até 0,99%,
com valor máximo de R\$10,00. O valor definitivo
poderá ser consultado no BBDPJ.

Notificacao enviada em: 16/12/2024 - 10:32:31

=====

DOCUMENTO: 121601
AUTENTICACAO SISBB: 5.3C0.5E7.4E0.121.882

=====

Central de Atendimento BB
4004 0001

Consultas, informacoes e servicos transacionais.

SAC BB

0800 729 0722

Informacoes, reclamacoes, cancelamento de produtos e servicos.

Ouvidoria

0800 729 5678

Reclamacoes nao solucionadas nos canais habituais agencia, SAC e Demais canais de atendimento.

Atendimento a deficientes auditivos ou fala

0800 729 0088

Informacoes, reclamacoes, cancelamento de cartao e outros produtos e servicos de Ouvidoria.

PAGO COM RECURSOS
P.M. PARDINHO

RECEBEMOS DE TAINA EBURNEO OS PRODUTOS/SERVIÇOS CONSTANTES NA NOTA FISCAL ELETRÔNICA INDICADA AO LADO - DESTINATÁRIO: INSTITUTO JATOBAS - PRAÇA ADEMIR ROCHA DA SILVA, 55 - NOVA PARDINHO - PARDINHO - SP - EMISSÃO: 27-11-2024 - VALOR TOTAL: R\$ 70,00		NF-e
DATA DE RECEBIMENTO	IDENTIFICAÇÃO E ASSINATURA DO RECEBEDOR	Nº: 4 Série: 0

TAINA EBURNEO RUA CAPITAO JOAO BRAS, 168 LOJA CENTRO PARDINHO SP 18.640-029	DANFE Documento auxiliar da Nota Fiscal Eletrônica Saída: 1 Entrada: 0 FL 1 / 1 Nº: 4 Série: 0	 CHAVE DE ACESSO 3524 1120 1615 1300 0191 5500 0000 0000 0417 1307 1912 Consulta de autenticidade no portal nacional da NF-e www.nfe.fazenda.gov.br ou no site da Sefaz Autorizadora
--	--	--

NATUREZA DA OPERAÇÃO VENDAS	PROTOCOLO DE AUTORIZAÇÃO DE USO 135242732613632 27/11/2024 10:51:52
INSCRIÇÃO ESTADUAL 507009249111	INSCRIÇÃO ESTADUAL SUB. TRIBUTÁRIA 20.161.513/0001-91

DESTINATÁRIO/REMETENTE		CNPJ/CPF	DATA DA EMISSÃO
NOME/RAZÃO SOCIAL INSTITUTO JATOBAS		07.362.917/0002-66	27-11-2024
ENDEREÇO PRAÇA ADEMIR ROCHA DA SILVA, 55	BAIRRO/DISTRITO NOVA PARDINHO	CEP 18.642-122	DATA DA ENTRADA/SAIDA 27-11-2024
MUNICÍPIO PARDINHO	FONE/FAX	UF SP	INDICADOR IE 2-Isento
		INSCRIÇÃO ESTADUAL	HORA DA ENTRADA/SAIDA 10:45:00

CÁLCULO DO IMPOSTO					
BASE DE CÁLCULO DE ICMS 0,00	VALOR DO ICMS 0,00	BASE DE CALC. DE ICMS ST 0,00	VALOR DO ICMS ST 0,00	VALOR TOTAL DOS PRODUTOS 70,00	
VALOR DO FRETE 0,00	VALOR DO SEGURO 0,00	DESCONTO 0,00	OUTRAS DESP. ACESSÓRIAS 0,00	VALOR DO IPI 0,00	VALOR TOTAL DA NOTA 70,00

TRANSPORTADOR/VOLUMES TRANSPORTADOS					
RAZÃO SOCIAL	FRETE POR CONTA 9 - Sem Frete	CÓDIGO ANTT	PLACA VEÍCULO	UF	CNPJ/CPF
ENDEREÇO	MUNICÍPIO			UF	INSCRIÇÃO ESTADUAL
QUANTIDADE	ESPÉCIE	MARCA	NUMERAÇÃO	PESO BRUTO	PESO LÍQUIDO

DADOS DO PRODUTO/SERVIÇO													
CÓD. PROD.	DESCRIÇÃO DO PRODUTO/SERVIÇO	NCM/SH	CSOSN	CFOP	UNID	QTD.	VLR.UNIT.	VLR.TOTAL	BC.ICMS	VLR.ICMS	VLR.IPI	ALÍQUOTAS	
103	ALGODÃO APOLO 500G	56012110	0400	5102	UN	2,0000	35,00	70,00	0,00	0,00	0,00	0,00	0,00

**PAGO COM RECURSOS
P.M. PARDINHO**

DADOS ADICIONAIS INFORMAÇÕES COMPLEMENTARES DOCUMENTO EMITIDO POR ME OU EPP OPTANTE PELO SIMPLES NACIONAL. NÃO GERA DIREITO A CRÉDITO FISCAL DE IPI. Programação e Educativo - Termo de Fomento 003/2024 - Museu Tião Carreiro. Pix 20161513000191	RESERVADO AO FISCO
---	--------------------

SISBB - SISTEMA DE INFORMACOES BANCO DO BRASIL
16/12/2024 - AUTOATENDIMENTO - 11.36.19
1535001535 0001

Comprovante Pix

CLIENTE: INSTITUTO JATOBAS
AGENCIA: 1535-0 CONTA: 29.742-9

=====

SOBRE A TRANSACAO

ID: E0000000020241216133348897317372
CNPJ DO PAGADOR: 7.362.917/0001-85
VALOR: R\$1.600,00
TARIFA: R\$10,00
DATA: 16/12/2024 - 10:34:23

PAGO PARA: David Ramos Simeao
CPF: ***.568.588-**
CHAVE PIX: +5511958657101
INSTITUICAO: 00360305 CAIXA ECONOMICA FEDERAL
AGENCIA: 0637 - CONTA: 12880000007588981610
TIPO DE CONTA: Conta Poupanca

Esta transação pode ser tarifada em até 0,99%,
com valor máximo de R\$10,00. O valor definitivo
poderá ser consultado no BBDPJ.

Notificacao enviada em: 16/12/2024 - 10:34:25
=====

DOCUMENTO: 121602
AUTENTICACAO SISBB: 9.54E.6C0.7BF.897.08E
=====

Central de Atendimento BB
4004 0001

Consultas, informacoes e servicos transacionais.

SAC BB

0800 729 0722

Informacoes, reclamacoes, cancelamento de produ-
tos e servicos.

Ouvidoria

0800 729 5678

Reclamacoes nao solucionadas nos canais
habituais agencia, SAC e Demais canais de
atendimento.

Atendimento a deficientes auditivos ou fala

0800 729 0088

Informacoes, reclamacoes, cancelamento de cartao
e outros produtos e servicos de Ouvidoria.

PAGO COM RECURSOS
P.M. PARDINHO

Chave de Acesso da NFS-e
35361092247268026000189000000000000824122977919576



Número da NFS-e 8	Competência da NFS-e 03/12/2024	Data e Hora da emissão da NFS-e 03/12/2024 22:56:51
Número da DPS 8	Série da DPS 900	Data e Hora da emissão da DPS 03/12/2024 22:56:51

A autenticidade desta NFS-e pode ser verificada pela leitura deste código QR ou pela consulta da chave de acesso no portal nacional da NFS-e

EMITENTE DA NFS-e Prestador do Serviço	CNPJ / CPF / NIF 47.268.026/0001-89	Inscrição Municipal -	Telefone (11) 9568-5710
Nome / Nome Empresarial 47.268.026 DAVID RAMOS SIMEAO		E-mail DAVIDNOY.DRS@GMAIL.COM	
Endereço NARCISO MORAES BARROS, 65 D, JARDIM SAO JOAO		Município Pardinho - SP	CEP 18640-116
Simplex Nacional na Data de Competência Optante - Microempreendedor Individual (MEI)		Regime de Apuração Tributária pelo SN -	

TOMADOR DO SERVIÇO	CNPJ / CPF / NIF 07.362.917/0002-66	Inscrição Municipal -	Telefone -
Nome / Nome Empresarial INSTITUTO JATOBAS		E-mail ari.brito@institutojatobas.org.br	
Endereço PC ADEMIR ROCHA, 55, NOVA PARDINHO		Município Pardinho - SP	CEP 18642-122

INTERMEDIÁRIO DO SERVIÇO NÃO IDENTIFICADO NA NFS-e

SERVIÇO PRESTADO

Código de Tributação Nacional 15.03.08 - Manutenção de bens e equipamentos em geral.	Código de Tributação Municipal -	Local da Prestação Pardinho - SP	País da Prestação -
---	-------------------------------------	-------------------------------------	------------------------

Descrição do Serviço
Prestação de serviços de zeladoria, limpeza e conservação do espaço expositivo do Museu Tião Carreiro. Referente a 08 (Oito) diárias, realizadas em Novembro.
R\$ 1.600,00 (Hum Mil e Seiscentos Reais).
Termo de Fomento 003/2024- Museu Tião Carreiro.

Chave Pix: 11958657101

TRIBUTAÇÃO MUNICIPAL

Tributação do ISSQN Operação Tributável	País Resultado da Prestação do Serviço -	Município de Incidência do ISSQN Pardinho - SP	Regime Especial de Tributação Nenhum
Tipo de Imunidade -	Suspensão da Exigibilidade do ISSQN Não	Número Processo Suspensão -	Benefício Municipal -
Valor do Serviço R\$ 1.600,00	Desconto Incondicionado -	Total Deduções/Reduções -	Cálculo do BM -
BC ISSQN -	Alíquota Aplicada -	Retenção do ISSQN Não Retido	ISSQN Apurado -

TRIBUTAÇÃO FEDERAL

IRRF -	CP -	CSLL -	
PIS -	COFINS -	Retenção do PIS/COFINS -	TOTAL TRIBUTAÇÃO FEDERAL -

VALOR TOTAL DA NFS-E

Valor do Serviço R\$ 1.600,00	Desconto Condicionado R\$	Desconto Incondicionado R\$	ISSQN Retido -
IRRF, CP,CSLL - Retidos R\$ 0,00	PIS/COFINS Retidos -		Valor Líquido da NFS-e R\$ 1.600,00

TOTAIS APROXIMADOS DOS TRIBUTOS

Federais -	Estaduais -	Municipais -
---------------	----------------	-----------------

INFORMAÇÕES COMPLEMENTARES
Inf Cont: Chave Pix para Pagamento : 11958657101

**PAGO COM RECURSOS
P.M. PARDINHO**

SISBB - SISTEMA DE INFORMACOES BANCO DO BRASIL
16/12/2024 - AUTOATENDIMENTO - 11.36.19
1535001535 0001

Comprovante Pix

CLIENTE: INSTITUTO JATOBAS
AGENCIA: 1535-0 CONTA: 29.742-9

SOBRE A TRANSACAO

ID: E0000000020241216133447185928007
CNPJ DO PAGADOR: 7.362.917/0001-85
VALOR: R\$800,00
TARIFA: R\$7,92
DATA: 16/12/2024 - 10:35:07

PAGO PARA: David Ramos Simeao
CPF: ***.568.588-**
CHAVE PIX: +5511958657101
INSTITUICAO: 00360305 CAIXA ECONOMICA FEDERAL
AGENCIA: 0637 - CONTA: 12880000007588981610
TIPO DE CONTA: Conta Poupanca

Esta transação pode ser tarifada em até 0,99%,
com valor máximo de R\$10,00. O valor definitivo
poderá ser consultado no BBDPJ.

Notificacao enviada em: 16/12/2024 - 10:35:09

DOCUMENTO: 121603
AUTENTICACAO SISBB: 7.D74.D7A.F22.BD9.6E8

Central de Atendimento BB
4004 0001
Consultas, informacoes e servicos transacionais.

SAC BB
0800 729 0722
Informacoes, reclamacoes, cancelamento de produ-
tos e servicos.

Ouvidoria
0800 729 5678
Reclamacoes nao solucionadas nos canais
habituais agencia, SAC e Demais canais de
atendimento.

Atendimento a deficientes auditivos ou fala
0800 729 0088
Informacoes, reclamacoes, cancelamento de cartao
e outros produtos e servicos de Ouvidoria.

PAGO COM RECURSOS
P.M. PARDINHO

Chave de Acesso da NFS-e
3536109224726802600018900000000000924121464898768



Número da NFS-e 9	Competência da NFS-e 03/12/2024	Data e Hora da emissão da NFS-e 03/12/2024 23:13:37
Número da DPS 9	Série da DPS 900	Data e Hora da emissão da DPS 03/12/2024 23:13:37

A autenticidade desta NFS-e pode ser verificada pela leitura deste código QR ou pela consulta da chave de acesso no portal nacional da NFS-e

EMITENTE DA NFS-e Prestador do Serviço	CNPJ / CPF / NIF 47.268.026/0001-89	Inscrição Municipal -	Telefone (11) 9568-5710
Nome / Nome Empresarial 47.268.026 DAVID RAMOS SIMEAO		E-mail DAVIDNOY.DRS@GMAIL.COM	
Endereço NARCISO MORAES BARROS, 65 D, JARDIM SAO JOAO		Município Pardinho - SP	CEP 18640-116
Simples Nacional na Data de Competência Optante - Microempreendedor Individual (MEI)		Regime de Apuração Tributária pelo SN -	

TOMADOR DO SERVIÇO	CNPJ / CPF / NIF 07.362.917/0002-66	Inscrição Municipal -	Telefone -
Nome / Nome Empresarial INSTITUTO JATOBAS		E-mail ari.brito@institutojatobas.org.br	
Endereço PC ADEMIR ROCHA, 55, NOVA PARDINHO		Município Pardinho - SP	CEP 18642-122

INTERMEDIÁRIO DO SERVIÇO NÃO IDENTIFICADO NA NFS-e

SERVIÇO PRESTADO

Código de Tributação Nacional 15.03.08 - Manutenção de bens e equipamentos em geral.	Código de Tributação Municipal -	Local da Prestação Pardinho - SP	País da Prestação -
Descrição do Serviço Prestação de serviços de zeladoria, limpeza e conservação do espaço expositivo do Museu Tião Carreiro. Referente a 4 (Quatro) diárias realizadas em Dezembro. R\$ 800,00 (Oitocentos Reais) Termo de Fomento 005/2024- Museu Tião Carreiro.			

Chave Pix: 11958657101

TRIBUTAÇÃO MUNICIPAL

Tributação do ISSQN Operação Tributável	País Resultado da Prestação do Serviço -	Município de Incidência do ISSQN Pardinho - SP	Regime Especial de Tributação Nenhum
Tipo de Imunidade -	Suspensão da Exigibilidade do ISSQN Não	Número Processo Suspensão -	Benefício Municipal -
Valor do Serviço R\$ 800,00	Desconto Incondicionado -	Total Deduções/Reduções -	Cálculo do BM -
BC ISSQN -	Alíquota Aplicada -	Retenção do ISSQN Não Retido	ISSQN Apurado -

TRIBUTAÇÃO FEDERAL

IRRF -	CP -	CSLL -	
PIS -	COFINS -	Retenção do PIS/COFINS -	TOTAL TRIBUTAÇÃO FEDERAL -

VALOR TOTAL DA NFS-E

Valor do Serviço R\$ 800,00	Desconto Condicionado R\$	Desconto Incondicionado R\$	ISSQN Retido -
IRRF, CP,CSLL - Retidos R\$ 0,00	PIS/COFINS Retidos -		Valor Líquido da NFS-e R\$ 800,00

TOTAIS APROXIMADOS DOS TRIBUTOS

Federais -	Estaduais -	Municipais -
---------------	----------------	-----------------

INFORMAÇÕES COMPLEMENTARES

Inf Cont: Chave Pix para Pagamento: 11958657101

PAGO COM RECURSOS
P.M. PARDINHO

SISBB - SISTEMA DE INFORMACOES BANCO DO BRASIL
16/12/2024 - AUTOATENDIMENTO - 11.36.19
1535001535 0001

Comprovante Pix

CLIENTE: INSTITUTO JATOBAS
AGENCIA: 1535-0 CONTA: 29.742-9

=====

SOBRE A TRANSACAO

ID: E0000000020241216133559562272991
CNPJ DO PAGADOR: 7.362.917/0001-85
VALOR: R\$3.992,40
TARIFA: R\$10,00
DATA: 16/12/2024 - 10:36:37

PAGO PARA: Mdpf Marcenaria e Ambientes Planejad
CNPJ: 51.059.752/0001-69
CHAVE PIX: 51059752000169
INSTITUICAO: 60701190 ITAÚ UNIBANCO S.A.
AGENCIA: 0223 - CONTA: 0000000000000991019
TIPO DE CONTA: Conta Corrente

Esta transação pode ser tarifada em até 0,99%,
com valor máximo de R\$10,00. O valor definitivo
poderá ser consultado no BBDPJ.

Notificacao enviada em: 16/12/2024 - 10:36:39

=====

DOCUMENTO: 121604
AUTENTICACAO SISBB: 7.1ED.ADE.662.740.855

=====

Central de Atendimento BB
4004 0001
Consultas, informacoes e servicos transacionais.

SAC BB
0800 729 0722
Informacoes, reclamacoes, cancelamento de produ-
tos e servicos.

Ouvidoria
0800 729 5678
Reclamacoes nao solucionadas nos canais
habituais agencia, SAC e Demais canais de
atendimento.

Atendimento a deficientes auditivos ou fala
0800 729 0088
Informacoes, reclamacoes, cancelamento de cartao
e outros produtos e servicos de Ouvidoria.

PAGO COM RECURSOS
P.M. PARDINHO

RECEBEMOS DE GALEGO & CIA LTDA OS PRODUTOS E SERVIÇOS CONSTANTES NA NOTA FISCAL INDICADA AO LADO		NF-e Nº 21 Série 1
DATA DE RECEBIMENTO	IDENTIFICAÇÃO DE ASSINATURA DO RECEBEDOR	

GALEGO & CIA LTDA Rua Antero Carlos de Oliveira, 145 Jardim Carolina - 18642-330 Pardinho - SP - Fone: (11) 4779-7598	DANFE DOCUMENTO AUXILIAR DA NOTA FISCAL ELETRÔNICA 0 - ENTRADA 1 - SAÍDA Nº 21 SÉRIE: 1 PÁGINA 1 DE 1	CONTROLE DO FISCO 
		CHAVE DE ACESSO 3524125105975200016955001000000211399038213 Consulta de autenticidade no portal nacional da NF-e www.nfe.fazenda.gov.br/portal ou no site da Sefaz Autorizada.

NATUREZA DA OPERAÇÃO Venda Dentro do Estado	PROTOCOLO DE AUTORIZAÇÃO DE USO 135242873691759	
INSCRIÇÃO ESTADUAL 507021921115	INSCRIÇÃO ESTADUAL DO SUBST. TRIB.	CNPJ 51.059.752/0001-69

DESTINATÁRIO/EMITENTE		CNPJ/CPF	DATA DE EMISSÃO
NOME/RAZÃO SOCIAL INSTITUTO JATOBAS		07.362.917/0002-66	09/12/2024
ENDEREÇO Praca Ademir Rocha, 55	BAIRRO/DISTRITO Nova Pardinho	CEP 18642-122	DATA DE ENTR./SAÍDA
MUNICÍPIO Pardinho	FONE/FAX	UF SP	HORA ENTR./SAÍDA

FATURA**CALCULO DO IMPOSTO**

BASE DE CÁLC. DO ICMS 0,00	VALOR DO ICMS 0,00	BASE DE CÁLC. DO ICMS ST 0,00	VALOR DO ICMS ST 0,00	V. IMP. IMPORTAÇÃO	V. ICMS UF REMET. 0,00	VALOR DO FCP 0,00	VALOR DO PIS 0,00	V. TOTAL DE PRODUTOS 3.992,40
VALOR DO FRETE 0,00	VALOR DO SEGURO 0,00	DESCONTO 0,00	OUTRAS DESP. 0,00	VALOR DO IPI 0,00	V. ICMS UF DEST. 0,00	V. APROX. DO TRIBUTU 0,00	VALOR DA COFINS 0,00	V. TOTAL DA NOTA 3.992,40

TRANSPORTADOR/VOLUMES TRANSPORTADOS

RAZÃO SOCIAL	FRETE POR CONTA 0 - Emitente 1 - Destinatário 2 - Terceiros 3	CÓDIGO ANTT	PLACA	UF	CNPJ/CPF
ENDEREÇO	MUNICÍPIO	UF	INSC. ESTADUAL		
QUANTIDADE	ESPÉCIE	MARCA	NUMERAÇÃO	PESO BRUTO	PESO LÍQUIDO

DADOS DO PRODUTO/SERVIÇO

CÓDIGO	DESCRIÇÃO DO PRODUTO/SERVIÇO	NCMSH	CST	CFOP	UN	QTD.	VLR. UNIT	VLR. TOTAL	BC ICMS	VLR. ICMS	VLR. IPI	ALIQ. ICMS	ALIQ. IPI
0000000000006	BALCAO P RECEPCAO EM L C GUICHE, BANCADA INF, GAVETAS, PORTA ABERT DE GIRO E AMORTEC C FECHADURA E PRATELEIRA INT	94036000	0102	5101	UN	1,000	1.330,80	1.330,80	0,00	0,00	0,00		0,00
2000000000013	FECHAMENTOS EM MDF (PISO / TETO) P OCULTAR TUBULACAO APARENTE: E BASES EXPOSITORAS EM MDF (P PINTURA)	94036000	0102	5101	UN	1,000	1.330,80	1.330,80	0,00	0,00	0,00		0,00
2000000000012	VITRINES EXPOSITORAS EM VIDRO (CJTO)	94036000	0102	5101	UN	1,000	1.330,80	1.330,80	0,00	0,00	0,00		0,00

PAGO COM RECURSOS
P.M. PARDINHO

CALCULO DO ISSQN

INSCRIÇÃO MUNICIPAL	VALOR TOTAL DOS SERVIÇOS 0,00	BASE DE CÁLCULO DO ISSQN	VALOR DO ISSQN 0,00
---------------------	---	--------------------------	-------------------------------

DADOS ADICIONAIS

INFORMAÇÕES COMPLEMENTARES Aquisicao de equipamentos e mobiliarios - Termo de Fomento 005/2024 - Museu Tiao Carreiro. // Dados bancarios para pagamento PIX - CNPJ: 51059752000169 - Pedido de Venda OS 2024159 DOCUMENTO EMITIDO POR ME OU EPP OPTANTE PELO SIMPLES NACIONAL. NAO GERA DIREITO A CREDITO FISCAL DE ICMS, ISS E IPI.	RESERVA AO FISCO
---	------------------

SISBB - SISTEMA DE INFORMACOES BANCO DO BRASIL
16/12/2024 - AUTOATENDIMENTO - 11.36.19
1535001535 0001

Comprovante Pix

CLIENTE: INSTITUTO JATOBAS
AGENCIA: 1535-0 CONTA: 29.742-9

=====

SOBRE A TRANSACAO

ID: E0000000020241216133716982434819
CNPJ DO PAGADOR: 7.362.917/0001-85
VALOR: R\$3.000,00
TARIFA: R\$10,00
DATA: 16/12/2024 - 10:37:32

PAGO PARA: Arnaldo Silva Pereira 39575234863
CNPJ: 30.408.449/0001-54
CHAVE PIX: 30408449000154
INSTITUICAO: 00416968 BANCO INTER
AGENCIA: 0001 - CONTA: 0000000000068142358
TIPO DE CONTA: Conta Corrente

Esta transação pode ser tarifada em até 0,99%,
com valor máximo de R\$10,00. O valor definitivo
poderá ser consultado no BBDPJ.

Notificacao enviada em: 16/12/2024 - 10:37:33
=====

DOCUMENTO: 121605
AUTENTICACAO SISBB: 6.77E.2F6.F39.EC7.F80
=====

Central de Atendimento BB
4004 0001

Consultas, informacoes e servicos transacionais.

SAC BB

0800 729 0722

Informacoes, reclamacoes, cancelamento de produ-
tos e servicos.

Ouvidoria

0800 729 5678

Reclamacoes nao solucionadas nos canais
habituais agencia, SAC e Demais canais de
atendimento.

Atendimento a deficientes auditivos ou fala

0800 729 0088

Informacoes, reclamacoes, cancelamento de cartao
e outros produtos e servicos de Ouvidoria.

PAGO COM RECURSOS
P.M. PARDINHO



Chave de Acesso da NFS-e
3507506223040844900015400000000002524120358816276



Número da NFS-e 25	Competência da NFS-e 03/12/2024	Data e Hora da emissão da NFS-e 03/12/2024 12:17:23
Número da DPS 27	Série da DPS 900	Data e Hora da emissão da DPS 03/12/2024 12:17:23

A autenticidade desta NFS-e pode ser verificada pela leitura deste código QR ou pela consulta da chave de acesso no portal nacional da NFS-e

EMITENTE DA NFS-e Prestador do Serviço	CNPJ / CPF / NIF 30.408.449/0001-54	Inscrição Municipal -	Telefone (14) 9870-1159
Nome / Nome Empresarial ARNALDO SILVA PEREIRA 39575234863		E-mail arnaldopsa@hotmail.com	
Endereço PADRÉ EUCLIDES, 168, VILA MARIA		Município Botucatu - SP	CEP 18611-345
Simplex Nacional na Data de Competência Optante - Microempreendedor Individual (MEI)		Regime de Apuração Tributária pelo SN -	

TOMADOR DO SERVIÇO	CNPJ / CPF / NIF 07.362.917/0002-66	Inscrição Municipal -	Telefone -
Nome / Nome Empresarial INSTITUTO JATOBAS		E-mail -	
Endereço ADEMIR ROCHA DA SILVA, 55, CENTRO		Município Pardinho - SP	CEP 18642-122

INTERMEDIÁRIO DO SERVIÇO NÃO IDENTIFICADO NA NFS-e

SERVIÇO PRESTADO

Código de Tributação Nacional 08.02.01 - Instrução, treinamento, orientação pedagógica e educacion...	Código de Tributação Municipal -	Local da Prestação Pardinho - SP	País da Prestação -
--	-------------------------------------	-------------------------------------	------------------------

Descrição do Serviço
Educador, responsável pelas ações de mediação, planejamento do plano pedagógico e educativo, no Museu Tião Carreiro.
Ref. 5a parcela (Novembro)
Termo de Fomento Museu Tião Carreiro - Termo de Fomento 003/2024 - Museu Tião Carreiro
PIX: 30.408.449/0001-54

TRIBUTAÇÃO MUNICIPAL

Tributação do ISSQN Operação Tributável	País Resultado da Prestação do Serviço -	Município de Incidência do ISSQN Botucatu - SP	Regime Especial de Tributação Nenhum
Tipo de Imunidade -	Suspensão da Exigibilidade do ISSQN Não	Número Processo Suspensão -	Benefício Municipal -
Valor do Serviço R\$ 3.000,00	Desconto Incondicionado -	Total Deduções/Reduções -	Cálculo do BM -
BC ISSQN -	Alíquota Aplicada -	Retenção do ISSQN Não Retido	ISSQN Apurado -

TRIBUTAÇÃO FEDERAL

IRRF -	CP -	CSLL -	
PIS -	COFINS -	Retenção do PIS/COFINS -	TOTAL TRIBUTAÇÃO FEDERAL -

VALOR TOTAL DA NFS-E

Valor do Serviço R\$ 3.000,00	Desconto Condicionado R\$	Desconto Incondicionado R\$	ISSQN Retido -
IRRF, CP,CSLL - Retidos R\$ 0,00	PIS/COFINS Retidos -		Valor Líquido da NFS-e R\$ 3.000,00

TOTAIS APROXIMADOS DOS TRIBUTOS

Federais -	Estaduais -	Municipais -
---------------	----------------	-----------------

INFORMAÇÕES COMPLEMENTARES

PAGO COM RECURSOS
P.M. PARDINHO

SISBB - SISTEMA DE INFORMACOES BANCO DO BRASIL
16/12/2024 - AUTOATENDIMENTO - 11.36.19
1535001535 SEGUNDA VIA 0001

COMPROVANTE DE TRANSFERENCIA
COMPROVANTE DE

TED - TRANSFERENCIA ELETRONICA DISPONIVEL

CLIENTE: INSTITUTO JATOBAS

AGENCIA: 1535-0 CONTA: 29.742-9

=====

FINALIDADE: 01 CREDITO EM CONTA

REMETENTE : INSTITUTO JATOBAS

BANCO: 077 - BANCO INTER

AGENCIA: 0001-9 - MATRIZ

CONTA: 23.138.746-6

FAVORECIDO: 43.449.578 JOSE ROBERTO TONON

CPF/CNPJ: 43.449.578/0001-32

VALOR: R\$ 720,00

DEBITO EM: 16/12/2024

=====

DOCUMENTO: 121606

AUTENTICACAO SISBB: 8.D76.126.FF4.8E4.F36

PAGO COM RECURSOS
P.M. PARDINHO



Chave de Acesso da NFS-e
3507506224344957800013200000000003024129043982461



Número da NFS-e 30	Competência da NFS-e 04/12/2024	Data e Hora da emissão da NFS-e 09/12/2024 14:18:36
Número da DPS 34	Série da DPS 900	Data e Hora da emissão da DPS 09/12/2024 14:18:36

A autenticidade desta NFS-e pode ser verificada pela leitura deste código QR ou pela consulta da chave de acesso no portal nacional da NFS-e

EMITENTE DA NFS-e Prestador do Serviço	CNPJ / CPF / NIF 43.449.578/0001-32	Inscrição Municipal -	Telefone (14) 99690-8953
Nome / Nome Empresarial 43.449.578 JOSE ROBERTO TONON		E-mail v.vidrolandia@gmail.com	
Endereço CORONEL JOSE VITORIANO VILLAS BOAS, 139, CENTRO		Município Botucatu - SP	CEP 18600-130
Simplex Nacional na Data de Competência Optante - Microempreendedor Individual (MEI)		Regime de Apuração Tributária pelo SN -	
TOMADOR DO SERVIÇO	CNPJ / CPF / NIF 07.362.917/0002-66	Inscrição Municipal -	Telefone -
Nome / Nome Empresarial INSTITUTO JATOBAS		E-mail -	
Endereço ADEMIR ROCHA DA SILVA, 55, CENTRO		Município Pardinho - SP	CEP 18642-122

INTERMEDIÁRIO DO SERVIÇO NÃO IDENTIFICADO NA NFS-e

SERVIÇO PRESTADO

Código de Tributação Nacional 07.06.02 - Colocação e instalação de assoalhos, revestimentos de par...	Código de Tributação Municipal -	Local da Prestação Pardinho - SP	País da Prestação -
Descrição do Serviço 2 MOLDURAS R\$ 670,00 - 2 VELUDOS R\$ 50,00			

TRIBUTAÇÃO MUNICIPAL

Tributação do ISSQN Operação Tributável	País Resultado da Prestação do Serviço -	Município de Incidência do ISSQN Botucatu - SP	Regime Especial de Tributação Nenhum
Tipo de Imunidade -	Suspensão da Exigibilidade do ISSQN Não	Número Processo Suspensão -	Benefício Municipal -
Valor do Serviço R\$ 720,00	Desconto Incondicionado -	Total Deduções/Reduções -	Cálculo do BM -
BC ISSQN -	Alíquota Aplicada -	Retenção do ISSQN Não Retido	ISSQN Apurado -

TRIBUTAÇÃO FEDERAL

IRRF -	CP -	CSLL -	
PIS -	COFINS -	Retenção do PIS/COFINS -	TOTAL TRIBUTAÇÃO FEDERAL -

VALOR TOTAL DA NFS-E

Valor do Serviço R\$ 720,00	Desconto Condicionado R\$	Desconto Incondicionado R\$	ISSQN Retido -
IRRF, CP,CSLL - Retidos R\$ 0,00	PIS/COFINS Retidos -		Valor Líquido da NFS-e R\$ 720,00

TOTAIS APROXIMADOS DOS TRIBUTOS

Federais -	Estaduais -	Municipais -
---------------	----------------	-----------------

INFORMAÇÕES COMPLEMENTARES

Inf Cont: MANUTENÇÃO DE ACERVO - TERMO DE FOMENTO 005/2024 - MUSEU TIÃO CARREIRO - Banco Inter 077 - Agência: 0001 - Conta: 23138746-6 - PIX CNPJ 43449578000132 | NFS-e Subst: 3507506224344957800013200000000002824129519095308 | Cod Obra: 0

**PAGO COM RECURSOS
P.M. PARDINHO**

SISBB - SISTEMA DE INFORMACOES BANCO DO BRASIL
16/12/2024 - AUTOATENDIMENTO - 11.36.19
1535001535 SEGUNDA VIA 0001

COMPROVANTE DE TRANSFERENCIA

COMPROVANTE DE

TED - TRANSFERENCIA ELETRONICA DISPONIVEL

CLIENTE: INSTITUTO JATOBAS

AGENCIA: 1535-0 CONTA: 29.742-9

=====

FINALIDADE: 01 CREDITO EM CONTA

REMETENTE : INSTITUTO JATOBAS

BANCO: 260 - NU PAGAMENTOS - IP

AGENCIA: 0001-9

CONTA: 95.344.770-9

FAVORECIDO: 53.548.652 ANA KAROLINE BENEDITTI A

CPF/CNPJ: 53.548.652/0001-21

VALOR: R\$ 3.600,00

DEBITO EM: 16/12/2024

=====

DOCUMENTO: 121607

AUTENTICACAO SISBB: 2.545.42B.75C.BC8.A02

PAGO COM RECURSOS
P.M. PARDINHO



Chave de Acesso da NFS-e
3507506225354865200012100000000006524127583224568

Número da NFS-e
65

Competência da NFS-e
03/12/2024

Data e Hora da emissão da NFS-e
03/12/2024 22:52:09

Número da DPS
75

Série da DPS
900

Data e Hora da emissão da DPS
03/12/2024 22:52:09



A autenticidade desta NFS-e pode ser verificada pela leitura deste código QR ou pela consulta da chave de acesso no portal nacional da NFS-e

EMITENTE DA NFS-e Prestador do Serviço	CNPJ / CPF / NIF 53.548.652/0001-21	Inscrição Municipal -	Telefone (14) 9135-3970
--	--	--------------------------	----------------------------

Nome / Nome Empresarial 53.548.652 ANA KAROLINE BENEDITTI ALMEIDA	E-mail KAROLINEVIOLEIRAOFICIAL@GMAIL.COM
--	---

Endereço JOAO MODESTO, 80, RESIDENCIAL CEDRO	Município Botucatu - SP	CEP 18605-812
---	----------------------------	------------------

Simplex Nacional na Data de Competência Optante - Microempreendedor Individual (MEI)	Regime de Apuração Tributária pelo SN -
---	--

TOMADOR DO SERVIÇO	CNPJ / CPF / NIF 07.362.917/0002-66	Inscrição Municipal -	Telefone -
---------------------------	--	--------------------------	---------------

Nome / Nome Empresarial INSTITUTO JATOBAS	E-mail ari.brito@institutojatobas.org.br
--	---

Endereço PC ADEMIR ROCHA, 55, NOVA PARDINHO	Município Pardinho - SP	CEP 18642-122
--	----------------------------	------------------

INTERMEDIÁRIO DO SERVIÇO NÃO IDENTIFICADO NA NFS-e

SERVIÇO PRESTADO

Código de Tributação Nacional 08.02.01 - Instrução, treinamento, orientação pedagógica e educacion...	Código de Tributação Municipal -	Local da Prestação Pardinho - SP	País da Prestação -
--	-------------------------------------	-------------------------------------	------------------------

Descrição do Serviço
Curadoria da programação e apoio às ações pedagógicas e de ativação do Museu Tião Carreiro. Termo de Fomento Museu Tião Carreiro - Termo de Fomento 003/2024 - Museu Tião Carreiro Ref. 6a parcela (Novembro)

DADOS BANCÁRIOS CONTA JURÍDICA: CHAVE PIX 53.548.652/0001-21 BANCO: 0260 (NU PAGAMENTOS S.A - INSTITUIÇÃO DE PAGAMENTO AGÊNCIA: 0001 - CONTA: 95344770-9

TRIBUTAÇÃO MUNICIPAL

Tributação do ISSQN Operação Tributável	País Resultado da Prestação do Serviço -	Município de Incidência do ISSQN Botucatu - SP	Regime Especial de Tributação Nenhum
Tipo de Imunidade -	Suspensão da Exigibilidade do ISSQN Não	Número Processo Suspensão -	Benefício Municipal -
Valor do Serviço R\$ 3.600,00	Desconto Incondicionado -	Total Deduções/Reduções -	Cálculo do BM -
BC ISSQN -	Alíquota Aplicada -	Retenção do ISSQN Não Retido	ISSQN Apurado -

TRIBUTAÇÃO FEDERAL

IRRF -	CP -	CSLL -	
PIS -	COFINS -	Retenção do PIS/COFINS -	TOTAL TRIBUTAÇÃO FEDERAL -

VALOR TOTAL DA NFS-E

Valor do Serviço R\$ 3.600,00	Desconto Condicionado R\$	Desconto Incondicionado R\$	ISSQN Retido -
IRRF, CP,CSLL - Retidos R\$ 0,00	PIS/COFINS Retidos -		Valor Líquido da NFS-e R\$ 3.600,00

TOTAIS APROXIMADOS DOS TRIBUTOS

Federais -	Estaduais -	Municipais -
---------------	----------------	-----------------

INFORMAÇÕES COMPLEMENTARES

PAGO COM RECURSOS
P.M. PARDINHO

SISBB - SISTEMA DE INFORMACOES BANCO DO BRASIL
16/12/2024 - AUTOATENDIMENTO - 11.36.19
1535001535 0001

Comprovante Pix

CLIENTE: INSTITUTO JATOBAS
AGENCIA: 1535-0 CONTA: 29.742-9

=====

SOBRE A TRANSACAO

=====

ID: E0000000020241216135443278397416
CNPJ DO PAGADOR: 7.362.917/0001-85
VALOR: R\$2.500,00
TARIFA: R\$10,00
DATA: 16/12/2024 - 10:55:08

PAGO PARA: Conexao Brasil Comunicacao e Event
CNPJ: 4.387.702/0001-20
CHAVE PIX: 04387702000120
INSTITUICAO: 60701190 ITAÚ UNIBANCO S.A.
AGENCIA: 0384 - CONTA: 00000000000000469763
TIPO DE CONTA: Conta Corrente

Esta transação pode ser tarifada em até 0,99%,
com valor máximo de R\$10,00. O valor definitivo
poderá ser consultado no BBDPJ.

Notificacao enviada em: 16/12/2024 - 10:55:09

=====

DOCUMENTO: 121608
AUTENTICACAO SISBB: 2.AF0.110.1E0.AF5.3CD

Central de Atendimento BB
4004 0001

Consultas, informacoes e servicos transacionais.

SAC BB

0800 729 0722

Informacoes, reclamacoes, cancelamento de produ-
tos e servicos.

Ouvidoria

0800 729 5678

Reclamacoes nao solucionadas nos canais
habituais agencia, SAC e Demais canais de
atendimento.

Atendimento a deficientes auditivos ou fala

0800 729 0088

Informacoes, reclamacoes, cancelamento de cartao
e outros produtos e servicos de Ouvidoria.

PAGO COM RECURSOS
P.M. PARDINHO

**PREFEITURA DO MUNICÍPIO DE SÃO PAULO**

SECRETARIA MUNICIPAL DA FAZENDA

NOTA FISCAL ELETRÔNICA DE SERVIÇOS - NFS-e

20241204u04387702000120

Número da Nota

00002069

Data e Hora de Emissão

03/12/2024 20:01:14

Código de Verificação

VFEE-JI4W**PRESTADOR DE SERVIÇOS**CPF/CNPJ: **04.387.702/0001-20**Inscrição Municipal: **3.011.181-1**Nome/Razão Social: **CONEXAO BRASIL - COMUNICACAO EIRELI**Endereço: **AV SANTA INES 00668 - PQUE DO MANDAQUI - CEP: 02415-000**Município: **São Paulo**UF: **SP****TOMADOR DE SERVIÇOS**Nome/Razão Social: **INSTITUTO JATOBÁS**CPF/CNPJ: **07.362.917/0002-66**Inscrição Municipal: **----**Endereço: **PC PC ADEMIR ROCHA DA SILVA,55 - CENTRO - CEP: 18640-000**Município: **Pardinho**UF: **SP**E-mail: **milka.sellanes@institutojatobas.org.br****INTERMEDIÁRIO DE SERVIÇOS**CPF/CNPJ: **----**Nome/Razão Social: **----****DISCRIMINAÇÃO DOS SERVIÇOS**

Prestação de serviços para execução do plano de comunicação e divulgação. Manutenção das redes sociais do Museu Tião Carreiro
 Ref. 4a parcela (novembro)
 Termo de Fomento 005/2024 - Museu Tião Carreiro

Dados bancários para depósito em conta corrente:

Conexão Brasil

Banco Itaú - agência 0384

Conta corrente: 46.976-3

Pix: 04 387 702 0001 20

VALOR TOTAL DO SERVIÇO = R\$ 2.500,00

INSS (R\$)	IRRF (R\$)	CSLL (R\$)	COFINS (R\$)	PIS/PASEP (R\$)
-	-	-	-	-
Código do Serviço				
03158 - Datilograf, digitação, estenogrf, expdnte, secret, redação, ed. revis, infr estrut adm e congêneres				
Valor Total das Deduções (R\$)	Base de Cálculo (R\$)	Alíquota (%)	Valor do ISS (R\$)	Crédito (R\$)
0,00	*	*	*	0,00
Município da Prestação do Serviço	Número Inscrição da Obra	Valor Aproximado dos Tributos / Fonte		
-	-	-		

OUTRAS INFORMAÇÕES

(1) Esta NFS-e foi emitida com respaldo na Lei nº 14.097/2005; (2) Documento emitido por ME ou EPP optante pelo Simples Nacional;

**PAGO COM RECURSOS
P.M. PARDINHO**

SISBB - SISTEMA DE INFORMACOES BANCO DO BRASIL
16/12/2024 - AUTOATENDIMENTO - 11.36.19
1535001535 0001

Comprovante Pix

CLIENTE: INSTITUTO JATOBAS
AGENCIA: 1535-0 CONTA: 29.742-9

SOBRE A TRANSACAO

ID: E0000000020241216135647272266848
CNPJ DO PAGADOR: 7.362.917/0001-85
VALOR: R\$700,00
TARIFA: R\$6,93
DATA: 16/12/2024 - 10:57:08

PAGO PARA: Conexao Brasil Comunicacao e Event
CNPJ: 4.387.702/0001-20
CHAVE PIX: 04387702000120
INSTITUICAO: 60701190 ITAÚ UNIBANCO S.A.
AGENCIA: 0384 - CONTA: 0000000000000469763
TIPO DE CONTA: Conta Corrente

Esta transação pode ser tarifada em até 0,99%,
com valor máximo de R\$10,00. O valor definitivo
poderá ser consultado no BBDPJ.

Notificacao enviada em: 16/12/2024 - 10:57:11

DOCUMENTO: 121609
AUTENTICACAO SISBB: 8.4E6.9E5.31A.17B.FAE

Central de Atendimento BB
4004 0001
Consultas, informacoes e servicos transacionais.

SAC BB
0800 729 0722
Informacoes, reclamacoes, cancelamento de produ-
tos e servicos.

Ouvidoria
0800 729 5678
Reclamacoes nao solucionadas nos canais
habituais agencia, SAC e Demais canais de
atendimento.

Atendimento a deficientes auditivos ou fala
0800 729 0088
Informacoes, reclamacoes, cancelamento de cartao
e outros produtos e servicos de Ouvidoria.

PAGO COM RECURSOS
P.M. PARDINHO

**PREFEITURA DO MUNICÍPIO DE SÃO PAULO**

SECRETARIA MUNICIPAL DA FAZENDA

NOTA FISCAL ELETRÔNICA DE SERVIÇOS - NFS-e

20241205u04387702000120

Número da Nota

00002072

Data e Hora de Emissão

05/12/2024 13:05:41

Código de Verificação

ZWB5-TIS7**PRESTADOR DE SERVIÇOS**CPF/CNPJ: **04.387.702/0001-20**Inscrição Municipal: **3.011.181-1**Nome/Razão Social: **CONEXAO BRASIL - COMUNICACAO EIRELI**Endereço: **AV SANTA INES 00668 - PQUE DO MANDAQUI - CEP: 02415-000**Município: **São Paulo**UF: **SP****TOMADOR DE SERVIÇOS**Nome/Razão Social: **INSTITUTO JATOBÁS**CPF/CNPJ: **07.362.917/0002-66**Inscrição Municipal: **----**Endereço: **PC PC ADEMIR ROCHA DA SILVA,55 - CENTRO - CEP: 18640-000**Município: **Pardinho**UF: **SP**E-mail: **milka.sellanes@institutojatobas.org.br****INTERMEDIÁRIO DE SERVIÇOS**CPF/CNPJ: **----**Nome/Razão Social: **----****DISCRIMINAÇÃO DOS SERVIÇOS**

Despesa de Comunicação (compra de licença de 1 ano de Capcut e domínio para site do Museu Tião Carreiro, por 10 anos)

Termo de Fomento 005/2024 - Museu Tião Carreiro

Dados bancários para depósito em conta corrente:

Conexão Brasil

Banco Itaú - agência 0384

Conta corrente: 46.976-3

Pix: 04 387 702 0001 20

VALOR TOTAL DO SERVIÇO = R\$ 700,00

INSS (R\$)	IRRF (R\$)	CSLL (R\$)	COFINS (R\$)	PIS/PASEP (R\$)
-	-	-	-	-
Código do Serviço				
03158 - Datilograf, digitação, estenogrf, expdnte, secret, redação, ed. revis, infr estrut adm e congêneres				
Valor Total das Deduções (R\$)	Base de Cálculo (R\$)	Alíquota (%)	Valor do ISS (R\$)	Crédito (R\$)
0,00	*	*	*	0,00
Município da Prestação do Serviço		Número Inscrição da Obra	Valor Aproximado dos Tributos / Fonte	
-		-	-	

OUTRAS INFORMAÇÕES

(1) Esta NFS-e foi emitida com respaldo na Lei nº 14.097/2005; (2) Documento emitido por ME ou EPP optante pelo Simples Nacional;

**PAGO COM RECURSOS
P.M. PARDINHO**

16/12/2024 - BANCO DO BRASIL - 11:36:20
153501535 0001

COMPROVANTE DE PAGAMENTO DE TITULOS

CLIENTE: INSTITUTO JATOBAS
AGENCIA: 1535-0 CONTA: 29.742-9

=====

BANCO INTER

07790001161206044549601427338007499500000953582

BENEFICIARIO:
TODOS COMERCIO E REPRESENTACOE
NOME FANTASIA:
TODOS COMERCIO E REPRESENTACOES DE
CNPJ: 41.498.994/0001-03
BENEFICIARIO FINAL:
TODOS COMERCIO E REPRESENTACOES DE
CNPJ: 41.498.994/0001-03
PAGADOR:
INSTITUTO JATOBAS
CNPJ: 07.362.917/0002-66

NR. DOCUMENTO	121.610
DATA DE VENCIMENTO	03/01/2025
DATA DO PAGAMENTO	16/12/2024
VALOR DO DOCUMENTO	9.535,82
VALOR COBRADO	9.535,82

NR.AUTENTICACAO	3.FF5.C1D.64A.7B8.57D
-----------------	-----------------------

Central de Atendimento BB
4004 0001 Capitais e regioes metropolitanas
0800 729 0001 Demais localidades.
Consultas, informacoes e servicos transacionais.

SAC BB
0800 729 0722
Informacoes, reclamacoes, cancelamento de
produtos e servicos.

Ouvidoria
0800 729 5678
Reclamacoes nao solucionadas nos canais
habituais agencia, SAC e demais canais de
atendimento.

Atendimento a Deficientes Auditivos ou de Fala
0800 729 0088
Informacoes, reclamacoes, cancelamento de cartao,
outros produtos e servicos de Ouvidoria.

PAGO COM RECURSOS
P.M. PARDINHO



Boleto Pix
R\$ 9.535,82

Quem vai receber:
TODOS COMERCIO E REPRESENTACOES DE



Pague sua cobrança via Pix, o recebimento é instantâneo.

Leia o QR Code no seu celular.

		Beneficiário	41.498.994/0001-03 - TODOS COMERCIO E REPRESENTACOES DE
		Endereço do Beneficiário	AVENIDA SANTA MARINA 726 , 05036-000 SAO PAULO - SP
Pagador	INSTITUTO JATOBAS	Vencimento	03/01/2025
		Valor do Documento	9.535,82
Agência / Código do Beneficiário	00019/115525025	Nosso Número / Cód. do Documento	00019/112/9014273380-0
		Autenticação Mecânica	

	077-9	07790.00116 12060.445496 01427.338007 4 99500000953582				
Local De Pagamento	PAGÁVEL EM QUALQUER BANCO				Vencimento	03/01/2025
Beneficiário	41.498.994/0001-03 - TODOS COMERCIO E REPRESENTACOES DE				Agência / Código do Beneficiário	00019/115525025
Data do Documento	Nº do Documento	Espécie Documento	Aceite	Data de Processamento	Nosso Número / Cód. do Documento	00019/112/9014273380-0
08/12/2024	5892	DM	NÃO	08/12/2024		
Uso do banco	Carteira	Espécie Moeda	Quantidade Moeda	Valor Moeda	Valor do Documento	9.535,82
	112	BRL				

Informações de responsabilidade do beneficiário	(-) Desconto / Abatimento
	(-) Outras Deduções
	(+) Mora / Multa
	(+) Outros Acréscimos
	(=) Valor cobrado

1. Nota Fiscal 5892 | Todos Móveis
2. Aquisição de Equipamentos e Mobiliários - Termo de Fomento 005/2024 - Museu
Data Limite para pagamento: 03/01/2025

Pagador	INSTITUTO JATOBAS PRAÇA ADEMIR ROCHA 55 NOVA PARDINHO, 18642-122 PARDINHO/SP	CNPJ/CPF: 07.362.917/0002-66
Beneficiário Final	TODOS COMERCIO E REPRESENTACOES DE	CNPJ/CPF: 41.498.994/0001-03



Autenticação Mecânica Ficha de Compensação

PAGO COM RECURSOS
P.M. PARDINHO

RECEBEMOS DE Todos Moveis Ltda OS PRODUTOS CONSTANTES DA NOTA FISCAL INDICADA AO LADO		NF-e Nº 000.005.892 Série 55
DATA DE RECEBIMENTO	IDENTIFICAÇÃO E ASSINATURA DO RECEBEDOR	

Todos Moveis Ltda Av. Santa Marina, 726 Agua Branca - SAO PAULO/SP CEP 05036-000	DANFE Documento Auxiliar da Nota Fiscal Eletrônica 0 - ENTRADA 1 - SAÍDA 1 Nº 000.005.892 Série 55 Folha 1/1	CHAVE DE ACESSO 3524 1241 4989 9400 0103 5505 5000 0058 9210 0629 4744 Consulta de autenticidade no portal nacional da NF-e www.nfe.fazenda.gov.br/portal ou no site da Sefaz Autorizadora
---	--	---

NATUREZA DA OPERAÇÃO Venda de mercadoria adquirida / recebida terceiros	PROTOCOLO DE AUTORIZAÇÃO DE USO 135242813475401 04/12/2024 01:32:48
INSCRIÇÃO ESTADUAL 130954990119	INSCRIÇÃO ESTADUAL DO SUBSTITUTO TRIBUTÁRIO 41.498.994/0001-03

DESTINATÁRIO/REMETENTE		CNPJ/CPF	DATA DE EMISSÃO
NOME/RAZÃO SOCIAL INSTITUTO JATOBAS		07.362.917/0002-66	04/12/2024 01:32
ENDEREÇO Praca Ademir Rocha da Silva, 55	BAIRRO/DISTRITO Bairro Nova Pardinho	CEP 18642-122	DATA DA ENTRADA/SAÍDA
MUNICÍPIO PARDINHO	FONE/FAX (14) 98153-1099	UF SP	HORA DA ENTRADA/SAÍDA

FATURA/DUPLICATA			
NÚMERO	VALOR ORIGINAL	VALOR DESCONTO	VALOR LÍQUIDO
NF00005892	9.535,82	0,00	9.535,82
NÚMERO	DATA VENCIMENTO	VALOR	
001	03/01/2025	9.535,82	

CÁLCULO DO IMPOSTO					
BASE DE CÁLCULO DO ICMS	VALOR DO ICMS	BASE DE CÁLCULO DO ICMS ST	VALOR DO ICMS ST	VALOR TOTAL DOS PRODUTOS	VALOR APROX. DOS TRIBUTOS
0,00	0,00	0,00	0,00	9.325,82	0,00
VALOR DO FRETE	VALOR DO SEGURO	DESCONTO	OUTRAS DESPESAS ACESSÓRIAS	VALOR DO IPI	VALOR TOTAL DA NOTA
210,00	0,00	0,00	0,00	0,00	9.535,82

TRANSPORTADOR/VOLUMES TRANSPORTADOS		FRETE POR CONTA	CÓDIGO ANT	PLACA DO VEÍCULO	UF	CNPJ/CPF
NOME/RAZÃO SOCIAL Vipex Transportes Ltda		0 - Emitente				04.188.086/0002-60
ENDEREÇO AV IRDI, 162		MUNICÍPIO GUARULHOS	UF SP	INSCRIÇÃO ESTADUAL 336678213110		
QUANTIDADE	ESPÉCIE	MARCA	NÚMERO	PESO BRUTO	PESO LÍQUIDO	
1	VOL			100,000	100,000	

DADOS DO PRODUTO/SERVIÇO														
CÓD. PRODUTO	DESCRIÇÃO DOS PRODUTOS/SERVIÇOS	NCM/SH	CST CSOSN	CFOP	UNID	QUANT	V. UNITÁRIO	V. DESC.	V. TOTAL	BC ICMS	V. ICMS	V. IPI	ALIQ ICMS	ALIQ IPI
3706	Mapoteca 10 Gavetas Pardin 120 cm (Larg) Inmetro Tampo MDP Cinza Estrutura e Gavetas em Aço Cinza	94031000	0400	5102	UN	1,0000	9.325,82		9.325,82					

CONTINUAÇÃO - INFORMAÇÕES COMPLEMENTARES
 Aquisicao de Equipamentos e Mobiliarios - Termo de Fomento 005/2024 - Museu Tiao Carreiro

DADOS ADICIONAIS INFORMAÇÕES COMPLEMENTARES Aquisicao de Equipamentos e Mobiliarios - Termo de Fomento 005/2024 - Museu Tiao Carreiro. / Isencao do ICMS, nos termos do art. 84 do Anexo I do RICMS/2000, aprovado pelo Decreto 45.490/00 Isencao de ICMS (Convenio ICMS 65/88). Venda de mercadoria efetuada com aliquota zero da Contribuicao para o PIS/Pasep e da Cofins, conforme Lei no 10.996/2004, art. 2o. / Politicas de garantias, trocas e devolucoes, acesse: www.todosmoveis.com.br Obrigado pela sua compra! :) / Valor Aproximado dos Tributos: R\$ 0,00 CONFORME LEI 12.741/12 - FONTE: IBPT/SP	RESERVADO AO FISCO
---	--------------------

16/12/2024 - BANCO DO BRASIL - 11:36:20
153501535 0001

COMPROVANTE DE PAGAMENTO DE TITULOS

CLIENTE: INSTITUTO JATOBAS
AGENCIA: 1535-0 CONTA: 29.742-9

ITAU UNIBANCO S.A.

34191570070447464847680972000006199430000019497

BENEFICIARIO:

DEONIDE FAT BASQ PER BOTUC ME

NOME FANTASIA:

DEONIDE FAT BASQ PER BOTUC ME

CNPJ: 66.594.177/0001-71

BENEFICIARIO FINAL:

DEONIDE FAT BASQ PER BOTUC ME

CNPJ: 66.594.177/0001-71

PAGADOR:

INSTITUTO JATOBA

CNPJ: 07.362.917/0002-66

NR. DOCUMENTO 121.611

DATA DE VENCIMENTO 27/12/2024

DATA DO PAGAMENTO 16/12/2024

VALOR DO DOCUMENTO 194,97

VALOR COBRADO 194,97

NR.AUTENTICACAO 0.0A3.0D5.CA5.F35.95A

Central de Atendimento BB

4004 0001 Capitais e regioes metropolitanas

0800 729 0001 Demais localidades.

Consultas, informacoes e servicos transacionais.

SAC BB

0800 729 0722

Informacoes, reclamacoes, cancelamento de
produtos e servicos.

Ouvidoria

0800 729 5678

Reclamacoes nao solucionadas nos canais
habituais agencia, SAC e demais canais de
atendimento.

Atendimento a Deficientes Auditivos ou de Fala

0800 729 0088

Informacoes, reclamacoes, cancelamento de cartao,
outros produtos e servicos de Ouvidoria.

PAGO COM RECURSOS
P.M. PARDINHO

RECIBO DO PAGADOR



Banco Itaú S.A.

341-7

34191.57007 04474.648476 80972.000006 1 99430000019497

Local de pagamento: Pague pelo aplicativo, internet ou em agências e correspondentes.					Vencimento 27/12/2024
Beneficiário DEONIDE FAT BASQ PER BOTUC ME CNPJ/CPF: 66.594.177/0001-71 RUA JOAO PASSOS, 2422, , 18602140 - CENTRO - BOTUCATU - SP					Agência/Código Beneficiário 8478/09720-0
Data do documento 29/11/2024	Núm. do documento 11143	Espécie Doc. DM	Aceite N	Data Processamento 29/11/2024	Nosso Número 157 / 00044746 - 4
Uso do Banco	Carteira 157	Espécie R\$	Quantidade	Valor	(=) Valor do Documento 194,97
Instruções de responsabilidade do BENEFICIÁRIO. Qualquer dúvida sobre este boleto contate o BENEFICIÁRIO. APÓS O VENCIMENTO COBRAR MULTA DE..... 2,00% APÓS O VENCIMENTO COBRAR JUROS DE..... 5,00% AO MÊS					(-) Descontos/Abatimento
					(+) Juros/Multa
					(=) Valor Cobrado
Pagador: INSTITUTO JATOBA CNPJ/CPF: 07.362.917/0002-66 PRACA ADEMIR ROCHA DA SILVA,55 , 18640000 - CENTRO - PARDINHO - SP					
Beneficiário final:					CNPJ/CPF:

Autenticação mecânica



Banco Itaú S.A.

341-7

34191.57007 04474.648476 80972.000006 1 99430000019497

Local de pagamento: Pague pelo aplicativo, internet ou em agências e correspondentes.					Vencimento 27/12/2024
Beneficiário DEONIDE FAT BASQ PER BOTUC ME CNPJ/CPF: 66.594.177/0001-71 RUA JOAO PASSOS, 2422, , 18602140 - CENTRO - BOTUCATU - SP					Agência/Código Beneficiário 8478/09720-0
Data do documento 29/11/2024	Núm. do documento 11143	Espécie Doc. DM	Aceite N	Data Processamento 29/11/2024	Nosso Número 157 / 00044746 - 4
Uso do Banco	Carteira 157	Espécie R\$	Quantidade	Valor	(=) Valor do Documento 194,97
Instruções de responsabilidade do BENEFICIÁRIO. Qualquer dúvida sobre este boleto contate o BENEFICIÁRIO. APÓS O VENCIMENTO COBRAR MULTA DE..... 2,00% APÓS O VENCIMENTO COBRAR JUROS DE..... 5,00% AO MÊS					(-) Descontos/Abatimento
					(+) Juros/Multa
					(=) Valor Cobrado
Pagador: INSTITUTO JATOBA CNPJ/CPF: 07.362.917/0002-66 PRACA ADEMIR ROCHA DA SILVA,55 , 18640000 - CENTRO - PARDINHO - SP					
Beneficiário final:					CNPJ/CPF:

Ficha de Compensação

Autenticação mecânica



Em caso de dúvidas, de posse do comprovante, contate seu gerente ou a Central no 40901685 (capitais e regiões metropolitanas) ou 0800 7701685 (demais localidades). Reclamações, informações e cancelamentos: SAC 0800 728 0728, 24 horas por dia ou Fale Conosco: www.itaubr.com.br/empresas. Se não ficar satisfeito com a solução, contate a Ouvidoria: 0800 570 0011, em dias úteis, das 9h às 18h. Deficiente auditivo/fala: 0800 722 1722

PAGO COM RECURSOS
P.M. PARDINHO

IDENTIFICAÇÃO DO EMITENTE DEONIDE F. B. PERES - EPP NOVA - COMPLAST RUA JOAO PASSOS, 2422 - CENTRO 18602-140 BOTUCATU - SP (014) 3815-3884		DANFE DOCUMENTO AUXILIAR DA NOTA FISCAL ELETRÔNICA 0-ENTRADA 1-SAÍDA 11.143 SÉRIE 1 FOLHA 1/1			
NATUREZA DA OPERAÇÃO VENDA MERCADORIA		CHAVE DE ACESSO 3524 1166 5941 7700 0171 5500 1000 0111 4311 1151 9280		Consulta de autenticidade no portal nacional da NF-e www.nfe.fazenda.gov.br/portal ou no site da Sefaz Autorizadora	
INSCRIÇÃO ESTADUAL 224.049.641.111		INSCRIÇÃO ESTADUAL DO SUBST. TRIBUT.		PROTOCOLO DE AUTORIZAÇÃO DE USO 135242761045461 29/11/2024 13:46:42	
		CNPJ 66.594.177/0001-71			

DESTINATÁRIO NOME / RAZÃO SOCIAL INSTITUTO JATOBAS		CNPJ 07.362.917/0002-66		DATA DA EMISSÃO 29/11/2024	
ENDEREÇO PC ADEMIR ROCHA DA SILVA, 55		BAIRRO / DISTRITO CENTRO		CEP 18640-000	
MUNICÍPIO PARDINHO		UF SP		FONE / FAX (14) 3886-1286	
		INSCRIÇÃO ESTADUAL		HORA DA SAÍDA 13:46:00	

FATURA / DUPLICATA					
PARCELAS					
001 27/12/2024 194,97					
CÁLCULO DO IMPOSTO					
BASE CÁLC ICMS 0,00		VALOR ICMS 0,00		TOTAL DOS PRODUTOS 194,97	
BASE CÁLC ICMS ST 0,00		VALOR ICMS ST 0,00			
VALOR FRETE 0,00		VALOR SEGURO 0,00		VALOR APROX TRIB 43,27	
VALOR DESCONTO 0,00		OUTRAS DESP 0,00		TOTAL DA NOTA 194,97	
VALOR IPI 0,00					

TRANSPORTADOR / VOLUMES TRANSPORTADOS					
NOME / RAZÃO SOCIAL		FRETE POR CONTA 0-Remetente		CNPJ	
ENDEREÇO		MUNICÍPIO		INSCRIÇÃO ESTADUAL	
QUANTIDADE		ESPECIE		PESO BRUTO	
MARCA		NUMERAÇÃO		PESO LÍQUIDO	

DADOS DOS PRODUTOS / SERVIÇOS												
CÓDIGO PRODUTO	DESCRIÇÃO DO PRODUTO / SERVIÇO	NCM/SH	CSOSN	CFOP	UNID	QUANT	VALOR UNIT	VALOR TOTAL	B.CÁLC ICMS	VALOR ICMS	ALÍQ. ICMS	V.APROX. TRIBUTOS
00012670	FITA DUPLA FACE 9,5MMX20M 3M	35061090	0400	5102	RL	3	64,99	194,97	0,00	0,00		43,27

PAGO COM RECURSOS
P.M. PARDINHO

DADOS ADICIONAIS	
INFORMAÇÕES COMPLEMENTARES PROGRAMAÇÃO E EDUCATIVO - TERMO DE FOMENTO 003/2024 - MUSEU TIAO CARREIRO V: 33 Trib aprox R\$: 8,18 Federal e 35,09 Estadual Fonte: IBPT/FECOMERCIO SP F3L1P3	RESERVADO AO FISCO

UniNFe NF-e OPEN Source www.unife.com.br		Gerado em 29/11/2024 às 13:47:12 pelo UniDANFE 3.9.11 Free www.unidanfe.com.br	
RECEBEMOS DE DEONIDE F. B. PERES - EPP NOVA OS PRODUTOS E/OU SERVIÇOS CONSTANTES DA NOTA FISCAL ELETRÔNICA Nº 11.143. EMISSÃO: 29/11/2024 VALOR TOTAL: 194,97 DESTINATÁRIO: INSTITUTO JATOBAS - PC ADEMIR ROCHA DA SILVA, 55, CENTRO, 18640-000-PARDINHO-SP		NF-e 11.143 SÉRIE 1	
DATA DO RECEBIMENTO	IDENTIFICAÇÃO E ASSINATURA DO RECEBEDOR		

16/12/2024 - BANCO DO BRASIL - 11:36:20
153501535 0001

COMPROVANTE DE PAGAMENTO DE TITULOS

CLIENTE: INSTITUTO JATOBAS
AGENCIA: 1535-0 CONTA: 29.742-9

=====

BANCO DO BRASIL

00190000090315425222900209536176199360000015107

BENEFICIARIO:

SANTOS E ALBUQUERQUE LTDA

NOME FANTASIA:

SANTOS E ALBUQUERQUE LTDA

CNPJ: 12.159.867/0001-73

PAGADOR:

INSTITUTO JATOBAS

CNPJ: 07.362.917/0002-66

NR. DOCUMENTO 121.612

NOSSO NUMERO 31542522200209536

CONVENIO 03154252

DATA DE VENCIMENTO 20/12/2024

DATA DO PAGAMENTO 16/12/2024

VALOR DO DOCUMENTO 151,07

VALOR COBRADO 151,07

NR.AUTENTICACAO 9.6E0.E6C.8FB.4B2.B3E

Central de Atendimento BB

4004 0001 Capitais e regioes metropolitanas

0800 729 0001 Demais localidades.

Consultas, informacoes e servicos transacionais.

SAC BB

0800 729 0722

Informacoes, reclamacoes, cancelamento de

produtos e servicos.

Ouvidoria

0800 729 5678

Reclamacoes nao solucionadas nos canais

habituais agencia, SAC e demais canais de

atendimento.

Atendimento a Deficientes Auditivos ou de Fala

0800 729 0088

Informacoes, reclamacoes, cancelamento de cartao,

outros produtos e servicos de Ouvidoria.

PAGO COM RECURSOS
P.M. PARDINHO

BANCO DO BRASIL		001-9	00190.00009 03154.252229 00209.536176 1 99360000015107			
Nome do Pagador INSTITUTO JATOBAS		CNPJ 07.362.917/0002-66	Data de Vencimento 20/12/2024			
Nome do Beneficiário SANTOS & ALBUQUERQUE LTDA		CNPJ 12.159.867/0001-73	Agência/Código do Beneficiário 0079-5/64002-6			
Data do Documento 06/12/2024	Nr. do documento 17910	Espécie Doc DM	Aceite N	Data Processamento 06/12/2024	Nosso Número 0003154252200209536	
Recebi(emos) o boleto com essas características:	Carteira 17	Espécie R\$	Quantidade	(x) Valor	(=) Valor do Documento 151,07	
	Data da entrega	Nome		Assinatura		



Pague agora com o seu Pix

Para efetuar o pagamento via Pix, utilize a opção Pix de seu aplicativo e aponte a câmera do seu aparelho para o QR code ao lado.

BANCO DO BRASIL		001-9	00190.00009 03154.252229 00209.536176 1 99360000015107			
Nome do Pagador / Endereço INSTITUTO JATOBAS PRACA ADEMIR ROCHA DA SILVA, 55 18640-000 PARDINHO SP		CNPJ 07.362.917/0002-66	Data de Vencimento 20/12/2024			
Nome do Beneficiário / Endereço SANTOS & ALBUQUERQUE LTDA AV CD DE SERRA NEGRA 460 - VL MARIA 18611-348 BOTUCATU SP		CNPJ 12.159.867/0001-73	Agência/Código do Beneficiário 0079-5/64002-6			
Use do Banco		Nr. do documento 17910	Espécie Doc DM	Aceite N	Data Processamento 06/12/2024	Nosso Número 0003154252200209536
						Valor do Documento 151,07
						(=) Valor Pago
						Autenticação mecânica

BANCO DO BRASIL		001-9	00190.00009 03154.252229 00209.536176 1 99360000015107			
Local do Pagamento Pagar preferencialmente nos canais de autoatendimento do Banco do Brasil.			Data de Vencimento 20/12/2024			
Nome do Beneficiário SANTOS & ALBUQUERQUE LTDA		CNPJ 12.159.867/0001-73	Agência/Código do Beneficiário 0079-5/64002-6			
Data do Documento 06/12/2024	Nr. do documento 17910	Espécie Doc DM	Aceite N	Data Processamento 06/12/2024	Nosso Número 0003154252200209536	
Use do Banco	Carteira 17	Espécie R\$	Quantidade	(x) Valor	(=) Valor do Documento 151,07	
Informações de Responsabilidade do Beneficiário						(-) Desconto/Abatimento 0,00
JUROS: Taxa Mensal : 3,00 % APOS 20/12/2024						(+) Juros/Multa 0,00
MULTA DE 3,00% A PARTIR DE 21/12/2024						(=) Valor Cobrado 151,07

Nome do Pagador / Endereço INSTITUTO JATOBAS PRACA ADEMIR ROCHA DA SILVA, 55 18640-000 PARDINHO SP		CNPJ 07.362.917/0002-66
Beneficiário Final		CPF / CNPJ



Autenticação mecânica - Ficha de Compensação

PAGO COM RECURSOS P.M. PARDINHO

RECEBEMOS DE SANTOS & ALBUQUERQUE LTDA - ME OS PRODUTOS / SERVIÇOS CONSTANTES DA NOTA FISCAL INDICADO AO LADO
EMIÇÃO: 05/12/2024 - DEST. / REM.: INSTITUTO JATOBAS - VALOR TOTAL: R\$ 151,07

NF-e
Nº 000.017.910
SÉRIE 001

DATA DE RECEBIMENTO

IDENTIFICAÇÃO E ASSINATURA DO RECEBEDOR

IDENTIFICAÇÃO DO EMITENTE

SANTOS & ALBUQUERQUE LTDA - ME

AVENIDA CONDE DE SERRA NEGRA, 460 - VILA MARIA - CEP:18611-348 - Botucatu - SP
TEL: (14)3811-4010

DANFE

DOCUMENTO AUXILIAR DA
NOTA FISCAL ELETRÔNICA

0 - ENTRADA
1 - SAÍDA

1

Nº 000.017.910 fl. 1 / 1
SÉRIE 001



CHAVE DE ACESSO

3524 1212 1598 6700 0173 5500 1000 0179 1010 0019 5655

Consulta de autenticidade no portal nacional da NF-e
www.nfe.fazenda.gov.br/portal
ou no site da Sefaz Autorizadora

NATUREZA DE OPERAÇÃO

VENDA DE MERCADORIAS

PROTOCOLO DE AUTORIZAÇÃO DE USO

135242834269221 05/12/2024 15:46:15

INSCRIÇÃO ESTADUAL

224001480115

INSCRIÇÃO ESTADUAL DO SUBST. TRIB.

CNPJ / CPF

12.159.867/0001-73

DESTINATÁRIO / REMETENTE

NOME / RAZÃO SOCIAL

INSTITUTO JATOBAS

CNPJ / CPF

07.362.917/0002-66

DATA DA EMISSÃO

05/12/2024

ENDEREÇO

PRACA ADEMIR ROCHA DA SILVA, 55

BAIRRO / DISTRITO

CENTRO

CEP

18640-000

DATA SAÍDA / ENTRADA

MUNICÍPIO

Pardinho

FONE / FAX

(14)3886-1491

UF

SP

INSCRIÇÃO ESTADUAL

HORA DA SAÍDA

CÁLCULO DO IMPOSTO

BASE DE CÁLCULO DO ICMS

0,00

VALOR DO ICMS

0,00

BASE CALC. ICMS SUBST.

0,00

VALOR DO ICMS SUBST.

0,00

VALOR TOTAL DOS PRODUTOS

151,07

VALOR DO FRETE

0,00

VALOR DO SEGURO

0,00

DESCONTO

0,00

OUTRAS DESP. ACESS.

0,00

VALOR DO IPI

0,00

VALOR TOTAL DA NOTA

151,07

TRANSPORTADOR / VOLUMES TRANSPORTADOS

RAZÃO SOCIAL

FRETE POR CONTA

9 - SEM FRETE

CÓDIGO ANTT

PLACA DO VEÍCULO

UF

CNPJ / CPF

ENDEREÇO

MUNICÍPIO

UF

INSCRIÇÃO ESTADUAL

QUANTIDADE

ESPÉCIE

MARCA

NUMERAÇÃO

PESO BRUTO

PESO LÍQUIDO

DADOS DO PRODUTO / SERVIÇOS

CÓDIGO DO PROD. / SERV.	DESCRIÇÃO DO PRODUTO / SERVIÇO	NCM / SH	CST	CFOP	UNID.	QUANT.	VALOR UNITÁRIO	VALOR TOTAL	DESCONTO	BASE CALC. ICMS	VALOR ICMS	VALOR IPI	ALÍQUOTAS ICMS	IPI
00008900019016	CABO BICOLOR H 2X12 2,50MM PT/VM	85444900	050	5102	MT	5,500	3,64	20,02	0,00	0,00	0,00	0,00	0,00	0,00
07890428177223	PLUG MACHO 2P 10A PT MARGIRIUS	85366910	560	5405	Un	1,000	4,90	4,90	0,00	0,00	0,00	0,00	0,00	0,00
07899608204032	TERMOCONTRATIL TUBO E 10,00MM VERMELHO	39173100	260	5405	M	1,500	7,90	11,85	0,00	0,00	0,00	0,00	0,00	0,00
07893401264606	FITA ISOLANTE 10M COLOR VERMELHA STECK	39191020	060	5405	UN	1,000	7,50	7,50	0,00	0,00	0,00	0,00	0,00	0,00
00008900035511	LAMPADA LED BOL. 3W BIV 3.0K EMBULED	85395200	260	5405	UN	12,000	8,90	106,80	0,00	0,00	0,00	0,00	0,00	0,00

PAGO COM RECURSOS
P.M. PARDINHO

DADOS ADICIONAIS

INFORMAÇÕES COMPLEMENTARES

RESERVADO AO FISCO

Comprovante de CC-e - Carta de
Correção Eletrônica

ELETRO ALBUQUERQUE

06/12/2024
16:25:28

Dados da NF-e:

Número da Nota:	17910	Data de Conclusão:	05/12/2024 15:46:25
Natureza de Operação:	VENDA DE MERCADORIAS	Protocolo da CC-e:	135242846926886

Emitente:

Nome:	SANTOS & ALBUQUERQUE LTDA - ME		
CNPJ:	12159867000173	Telefone:	1438114010
Endereço:	AVENIDA CONDE DE SERRA NEGRA-460		
	Botucatu-SP		

Destinatário:

Nome:	INSTITUTO JATOBAS		
CPF / CNPJ:	07362917000266	Telefone:	1438861491
Endereço:	PRACA ADEMIR ROCHA DA SILVA-55		
	Pardinho-SP		

Texto da Carta:

"Programação e Educativo - Termo de Fomento 003/2024 - Museu Tião Carreiro"

Chave de Acesso da NF-e



35241212159867000173550010000179101000195655

PAGO COM RECURSOS
P.M. PARDINHO

16/12/2024 - BANCO DO BRASIL - 11:36:20
153501535 0001

COMPROVANTE DE PAGAMENTO DE TITULOS

CLIENTE: INSTITUTO JATOBAS
AGENCIA: 1535-0 CONTA: 29.742-9

=====

BANCO SICOOB S.A.

=====

75691318860143938210000010350015399460000005531

BENEFICIARIO:

LAPIS E PAPEL PAPELARIA LTDA

NOME FANTASIA:

LAPIS E PAPEL PAPELARIA LTDA

CNPJ: 31.613.713/0002-35

BENEFICIARIO FINAL:

LAPIS E PAPEL PAPELARIA LTDA

CNPJ: 31.613.713/0002-35

PAGADOR:

INSTITUTO JATOBAS

CNPJ: 07.362.917/0002-66

=====

NR. DOCUMENTO 121.613

DATA DE VENCIMENTO 30/12/2024

DATA DO PAGAMENTO 16/12/2024

VALOR DO DOCUMENTO 55,31

VALOR COBRADO 55,31

=====

NR.AUTENTICACAO 5.611.A16.3FF.976.4EF

=====

Central de Atendimento BB

4004 0001 Capitais e regioes metropolitanas

0800 729 0001 Demais localidades.

Consultas, informacoes e servicos transacionais.

SAC BB

0800 729 0722

Informacoes, reclamacoes, cancelamento de produtos e servicos.

Ouvidoria

0800 729 5678

Reclamacoes nao solucionadas nos canais habituais agencia, SAC e demais canais de atendimento.

Atendimento a Deficientes Auditivos ou de Fala

0800 729 0088

Informacoes, reclamacoes, cancelamento de cartao, outros produtos e servicos de Ouvidoria.

PAGO COM RECURSOS
P.M. PARDINHO



756-0

Comprovante de Entrega

Beneficiário LAPIS E PAPEL PAPELARIA LTDA			Agência/ Código Beneficiário 3188/0004393821		Motivos de não entrega	
Pagador INSTITUTO JATOBAS (1157)			Nosso Número 00000000000103-5		<input type="checkbox"/> Mudou-se <input type="checkbox"/> Recusado <input type="checkbox"/> Desconhecido <input type="checkbox"/> Ausente <input type="checkbox"/> Não procurado	
Vencimento 30/12/2024		Número do Documento 000031074/1	Moeda R\$	Valor do Documento 55,31		<input type="checkbox"/> Endereço insuficiente <input type="checkbox"/> Não existe nº indicado <input type="checkbox"/> Falecido <input type="checkbox"/> Outros (especificar)
Recebi(emos) o bloqueto		Data	Assinatura		Data	Entregador
Local de Pagamento					Data do Processamento 29/11/2024	



756-0

Recibo do Pagador

Local de Pagamento					Vencimento 30/12/2024	
Beneficiário LAPIS E PAPEL PAPELARIA LTDA - CNPJ: 31.613.713/0002-35 RUA MAJOR MATHEUS, 780 BAIRRO: VILA DOS LAVRADORES - BOTUCATU (SP) CEP: 18609-08					Agência / Código Beneficiário 3188/0004393821	
Data do Documento 29/11/2024	Número do Documento 000031074/1	Espécie Doc. DM	Aceite N	Data do Processamento 29/11/2024	Nosso Número 00000000000103-5	
Uso do Banco	Carteira 1	Moeda R\$	Quantidade	Valor	<input type="checkbox"/> Valor do Documento 55,31	
Instruções (Texto de Responsabilidade do Beneficiário.) PROTESTAR APOS 20 DIAS DO VENCIMENTO					<input type="checkbox"/> Desconto / Abatimento <input type="checkbox"/> Outras Deduções <input type="checkbox"/> Mora / Multa / Juros <input type="checkbox"/> Outros Acréscimos <input type="checkbox"/> Valor Cobrado	
Pagador: INSTITUTO JATOBAS (1157) PÇA ADEMIR ROCHA DA SILVA 55 18640-000 NOVA PARDINHO PARDINHO SP				CPF / CNPJ 07.362.917/0002-66 Código de Baixa 00000000000103-5		

Recbimento através do cheque número do banco
Esta quitação só terá validade após o pagamento do cheque pelo banco pagador.

Autenticação Mecânica



756-0

75691.31886 01439.382100 00010.350015 3 99460000005531

Local de Pagamento					Vencimento 30/12/2024	
Beneficiário LAPIS E PAPEL PAPELARIA LTDA - CNPJ: 31.613.713/0002-35 RUA MAJOR MATHEUS, 780 BAIRRO: VILA DOS LAVRADORES - BOTUCATU (SP) CEP: 18609-08					Agência / Código Beneficiário 3188/0004393821	
Data do Documento 29/11/2024	Número do Documento 000031074/1	Espécie Doc. DM	Aceite N	Data do Processamento 29/11/2024	Nosso Número 00000000000103-5	
Uso do Banco	Carteira 1	Moeda R\$	Quantidade	Valor	<input type="checkbox"/> Valor do Documento 55,31	
Instruções (Texto de Responsabilidade do Beneficiário.) PROTESTAR APOS 20 DIAS DO VENCIMENTO					<input type="checkbox"/> Desconto / Abatimento <input type="checkbox"/> Outras Deduções <input type="checkbox"/> Mora / Multa / Juros <input type="checkbox"/> Outros Acréscimos <input type="checkbox"/> Valor Cobrado	
Pagador: INSTITUTO JATOBAS (1157) PÇA ADEMIR ROCHA DA SILVA 55 18640-000 NOVA PARDINHO PARDINHO SP				CPF / CNPJ 07.362.917/0002-66 Código de Baixa 00000000000103-5		

PAGADOR/AVALISTA

Autenticação Mecânica - Ficha de Compensação

PAGO COM RECURSOS
P.M. PARDINHO



RECEBEMOS DE (31.613.713/0002-35) LAPIS E PAPEL PAPELARIA LTDA OS PRODUTOS CONSTANTES DA NOTA FISCAL INDICADA AO LADO		NF-e Nº: 000031074 SERIE: 1
DATA DO RECEBIMENTO	CERTIFICAÇÃO E ASSINATURA DO RECEBEDOR 1157-1157 - INSTITUTO JATOBAS	

LAPIS E PAPEL PAPELARIA LTDA RUA MAJOR MATHEUS, 780 VILA DOS LAVRADORES 18609-083 - BOTUCATU (SP) FONE: (14) 38820626 FAX: EMAIL: vendas@lapisepapel.com.br www.lapisepapel.com.br	DANFE DOCUMENTO AUXILIAR DA NOTA FISCAL ELETRÔNICA 0 - ENTRADA 1 - SAÍDA Nº: 000031074 SÉRIE: 1 Folha: 1/1	 CHAVE DE ACESSO 35-2411-31.613.713/0002-35-55-001-000.031.074-173.284.742-1 Consulta de autenticidade no portal nacional da NF-e www.nfe.fazenda.gov.br/portal ou no site da Sefaz Autorizadora
---	---	--

NATUREZA DE OPERAÇÃO VENDA A PRAZO	PROTÓCOLO DE AUTORIZAÇÃO DE USO 135.242.758.036.008 29/11/2024 10:31:57	
INSCRIÇÃO ESTADUAL 224.254.982.111	INSCRIÇÃO ESTADUAL DO SUBST. TRIBUTÁRIO	CNPJ 31.613.713/0002-35

DESTINATÁRIO/REMETENTE		CNPJ / CPF 07.362.917/0002-66	DATA DA EMISSÃO 29/11/2024
NOME/RAZÃO SOCIAL 1157 - INSTITUTO JATOBAS		CEP 18640-000	DATA DA ENTRADA/SAÍDA 29/11/2024
ENDEREÇO PÇA ADEMIR ROCHA DA SILVA, 55	BARRIO/DISTRITO NOVA PARDINHO	UF SP	HORA DA SAÍDA 10:33:58
MUNICÍPIO PARDINHO	FONE/FAX 14 38861491	IE / RG	

LOCAL DE ENTREGA

FATURA/DUPLICATA 000031074-1 - BOLETO 30 - 30/12/24 - R\$ 55,31
--

CÁLCULO DO IMPOSTO					
BASE CÁLCULO DO ICMS 55,31	VALOR DO ICMS 9,96	BASE DE CÁLCULO DO ICMS SUBSTITUIÇÃO 0,00	VALOR DO ICMS SUBSTITUIÇÃO 0,00	VALOR TOTAL DOS PRODUTOS 55,31	
VALOR DO FRETE 0,00	VALOR DO SEGURO 0,00	DESCONTOS 0,00	OUTRAS DESPESAS ACESSÓRIAS 0,00	VALOR DO IPI 0,00	VALOR TOTAL DA NOTA FISCAL 55,31

TRANSPORTADOR/VOLUME TRANSPORTADO					
RAZÃO SOCIAL RETIRADO NA EXPEDIÇÃO MAJOR	FRETE POR CONTA 0 - EMITENTE	CODIGO ANTT	PLACA DO VEÍCULO	UF	CPF / CNPJ 54.548.342/0002-50
ENDEREÇO	MUNICÍPIO	UF	IE		
QUANTIDADE 1	ESPÉCIE	MARCA	NUMERAÇÃO	PESO BRUTO 0,000	PESO LÍQUIDO 0,000

DADOS DO PRODUTO/SERVIÇO													
CODIGO	(MSG) DESCRIÇÃO	NCM/SH	CST	CFOP	UNID	QUANTIDADE	VALOR UNITÁRIO	VALOR TOTAL	BASE CALC ICMS	VALOR ICMS	VALOR IPI	ALÍQUOTA	
												ICMS	IPI
7891634323819	VERGE 120G BRANCO 50F FILIPAPE Val Aprox Tributos R\$ 2,19 Fed R\$ 2,73 Est R\$ 0,00 Mun FONTE: IBPT	48025710	000	5102	UN	1	15,1500	15,15	15,15	2,73	0,00	18	
7898119104022	PAPEL FILME VINIL ADES. SEMI TRANSP 10F Val Aprox Tributos R\$ 5,77 Fed R\$ 7,23 Est R\$ 0,00 Mun FONTE: IBPT	39199090	000	5102	UN	2	20,0800	40,16	40,16	7,23	0,00	18	

PAGO COM RECURSOS
P.M. PARDINHO

CÁLCULO DO ISSQN			
INSCRIÇÃO MUNICIPAL	VALOR TOTAL DOS SERVIÇOS 0,00	BASE DE CÁLCULO DO ISSQN 0,00	VALOR DO ISSQN 0,00

DADOS ADICIONAIS INFORMAÇÕES COMPLEMENTARES DANFE PARA TODAS AS OPERAÇÕES. PROGRAMAÇÃO E EDUCATIVO - TERMO DE FOMENTO 003/2024 MUSEU TIÃO CARREIRO Valor Aprox Tributos R\$ 7,96 - Fed, R\$ 9,96 - Est, R\$ 0,00 - Mun FONTE: IBPT	RESERVADO AO FISCO
---	--------------------

16/12/2024 - BANCO DO BRASIL - 11:36:20
153501535 0001

COMPROVANTE DE PAGAMENTO DE TITULOS

CLIENTE: INSTITUTO JATOBAS
AGENCIA: 1535-0 CONTA: 29.742-9

BANCO SICOOB S.A.

75691318860143938210000008640013199430000003177

BENEFICIARIO:

LAPIS E PAPEL PAPELARIA LTDA

NOME FANTASIA:

LAPIS E PAPEL PAPELARIA LTDA

CNPJ: 31.613.713/0002-35

BENEFICIARIO FINAL:

LAPIS E PAPEL PAPELARIA LTDA

CNPJ: 31.613.713/0002-35

PAGADOR:

INSTITUTO JATOBAS

CNPJ: 07.362.917/0002-66

NR. DOCUMENTO 121.614

DATA DE VENCIMENTO 27/12/2024

DATA DO PAGAMENTO 16/12/2024

VALOR DO DOCUMENTO 31,77

VALOR COBRADO 31,77

NR.AUTENTICACAO A.C87.23D.766.C88.303

Central de Atendimento BB

4004 0001 Capitais e regioes metropolitanas

0800 729 0001 Demais localidades.

Consultas, informacoes e servicos transacionais.

SAC BB

0800 729 0722

Informacoes, reclamacoes, cancelamento de
produtos e servicos.

Ouvidoria

0800 729 5678

Reclamacoes nao solucionadas nos canais
habituais agencia, SAC e demais canais de
atendimento.

Atendimento a Deficientes Auditivos ou de Fala

0800 729 0088

Informacoes, reclamacoes, cancelamento de cartao,
outros produtos e servicos de Ouvidoria.

PAGO COM RECURSOS
P.M. PARDINHO



756-0

Comprovante de Entrega

Beneficiário LAPIS E PAPEL PAPELARIA LTDA			Agência/ Código Beneficiário 3188/0004393821		Motivos de não entrega	
Pagador INSTITUTO JATOBAS (1157)			Nosso Número 00000000000086-4		<input type="checkbox"/> Mudou-se <input type="checkbox"/> Recusado <input type="checkbox"/> Desconhecido <input type="checkbox"/> Ausente <input type="checkbox"/> Não procurado	
Vencimento 27/12/2024		Número do Documento 000031041/1	Moeda R\$	Valor do Documento 31,77		<input type="checkbox"/> Endereço insuficiente <input type="checkbox"/> Não existe nº indicado <input type="checkbox"/> Falecido <input type="checkbox"/> Outros (especificar)
Recebi(emos) o bloqueto		Data	Assinatura		Data Entregador	
Local de Pagamento					Data do Processamento 27/11/2024	



756-0

Recibo do Pagador

Local de Pagamento					Vencimento 27/12/2024	
Beneficiário LAPIS E PAPEL PAPELARIA LTDA - CNPJ: 31.613.713/0002-35 RUA MAJOR MATHEUS, 780 BAIRRO: VILA DOS LAVRADORES - BOTUCATU (SP) CEP: 18609-08					Agência / Código Beneficiário 3188/0004393821	
Data do Documento 27/11/2024	Número do Documento 000031041/1	Espécie Doc. DM	Aceite N	Data do Processamento 27/11/2024	Nosso Número 00000000000086-4	
Uso do Banco	Carteira 1	Moeda R\$	Quantidade	Valor	<input type="checkbox"/> Valor do Documento 31,77	
Instruções (Texto de Responsabilidade do Beneficiário.) PROTESTAR APOS 20 DIAS DO VENCIMENTO					<input type="checkbox"/> Desconto / Abatimento	
					<input type="checkbox"/> Outras Deduções	
					<input type="checkbox"/> Mora / Multa / Juros	
					<input type="checkbox"/> Outros Acréscimos	
					<input type="checkbox"/> Valor Cobrado	
Pagador: INSTITUTO JATOBAS (1157) PÇA ADEMIR ROCHA DA SILVA 55 18640-000 NOVA PARDINHO PARDINHO SP					CPF / CNPJ 07.362.917/0002-66 Código de Baixa 00000000000086-4	

Recebimento através do cheque número do banco
Esta quitação só terá validade após o pagamento do cheque pelo banco pagador.

Autenticação Mecânica



756-0

75691.31886 01439.382100 00008.640013 1 99430000003177

Local de Pagamento					Vencimento 27/12/2024	
Beneficiário LAPIS E PAPEL PAPELARIA LTDA - CNPJ: 31.613.713/0002-35 RUA MAJOR MATHEUS, 780 BAIRRO: VILA DOS LAVRADORES - BOTUCATU (SP) CEP: 18609-08					Agência / Código Beneficiário 3188/0004393821	
Data do Documento 27/11/2024	Número do Documento 000031041/1	Espécie Doc. DM	Aceite N	Data do Processamento 27/11/2024	Nosso Número 00000000000086-4	
Uso do Banco	Carteira 1	Moeda R\$	Quantidade	Valor	<input type="checkbox"/> Valor do Documento 31,77	
Instruções (Texto de Responsabilidade do Beneficiário.) PROTESTAR APOS 20 DIAS DO VENCIMENTO					<input type="checkbox"/> Desconto / Abatimento	
					<input type="checkbox"/> Outras Deduções	
					<input type="checkbox"/> Mora / Multa / Juros	
					<input type="checkbox"/> Outros Acréscimos	
					<input type="checkbox"/> Valor Cobrado	
Pagador: INSTITUTO JATOBAS (1157) PÇA ADEMIR ROCHA DA SILVA 55 18640-000 NOVA PARDINHO PARDINHO SP					CPF / CNPJ 07.362.917/0002-66 Código de Baixa 00000000000086-4	

PAGADOR/AVALISTA

Autenticação Mecânica - Ficha de Compensação



PAGO COM RECURSOS
P.M. PARDINHO

RECEBEMOS DE (31.613.713/0002-35) LAPIS E PAPEL PAPELARIA LTDA OS PRODUTOS CONSTANTES DA NOTA FISCAL INDICADA AO LADO		NF-e
DATA DO RECEBIMENTO	CERTIFICAÇÃO E ASSINATURA DO RECEBEDOR 1157-1157 - INSTITUTO JATOBAS	Nº: 000031041 SERIE: 1

LAPIS E PAPEL PAPELARIA LTDA RUA MAJOR MATHEUS, 780 VILA DOS LAVRADORES 18609-083 - BOTUCATU (SP) FONE: (14) 38820626 FAX: EMAIL: vendas@lapisepapel.com.br www.lapisepapel.com.br	DANFE DOCUMENTO AUXILIAR DA NOTA FISCAL ELETRÔNICA 0 - ENTRADA 1 - SAÍDA Nº: 000031041 SÉRIE: 1 Folha: 1/1	 CHAVE DE ACESSO 35-2411-31.613.713/0002-35-55-001-000.031.041-128.233.134-8 Consulta de autenticidade no portal nacional da NF-e www.nfe.fazenda.gov.br/portal ou no site da Sefaz Autorizadora
---	---	--

NATUREZA DE OPERAÇÃO VENDA A PRAZO	PROTOCOLO DE AUTORIZAÇÃO DE USO 135.242.736.922.545 27/11/2024 16:45:57
INSCRIÇÃO ESTADUAL 224.254.982.111	INSCRIÇÃO ESTADUAL DO SUBST TRIBUTÁRIO
	CNPJ 31.613.713/0002-35

DESTINATÁRIO/REMETENTE		CNPJ / CPF 07.362.917/0002-66	DATA DA EMISSÃO 27/11/2024
NOME/RAZÃO SOCIAL 1157 - INSTITUTO JATOBAS		CEP 18640-000	DATA DA ENTRADA/SAÍDA 27/11/2024
ENDEREÇO PÇA ADEMIR ROCHA DA SILVA, 55	BAIRRO/DISTRITO NOVA PARDINHO	UF / RG	HORA DA SAÍDA 16:48:10
MUNICÍPIO PARDINHO	FONE/FAX 14 38861491		

LOCAL DE ENTREGA

FATURA/DUPLICATA 000031041-1 - BOLETO 30 - 27/12/24 - R\$ 31,77

CÁLCULO DO IMPOSTO					
BASE CÁLCULO DO ICMS 31,77	VALOR DO ICMS 5,72	BASE DE CÁLCULO DO ICMS SUBSTITUIÇÃO 0,00	VALOR DO ICMS SUBSTITUIÇÃO 0,00	VALOR TOTAL DOS PRODUTOS 31,77	
VALOR DO FRETE 0,00	VALOR DO SEGURO 0,00	DESCONTOS 0,00	OUTRAS DESPESAS ACESSÓRIAS 0,00	VALOR DO IPI 0,00	VALOR TOTAL DA NOTA FISCAL 31,77

TRANSPORTADOR/VOLUME TRANSPORTADO					
RAZÃO SOCIAL RETRADO NA EXPEDIÇÃO MAJOR	FRETE POR CONTA 0 - EMITENTE	CODIGO ANTT	PLACA DO VEÍCULO	UF	CPF / CNPJ 54.548.342/0002-50
ENDEREÇO	MUNICÍPIO			UF	IE
QUANTIDADE 1	ESPÉCIE	MARCA	NUMERAÇÃO	PESO BRUTO 0,000	PESO LÍQUIDO 0,000

DADOS DO PRODUTO/SERVIÇO												
CÓDIGO	(MSG) DESCRIÇÃO	NCM/SH	CST	CFOP	UNID	QUANTIDADE	VALOR UNITÁRIO	VALOR TOTAL	BASE CALC ICMS	VALOR ICMS	VALOR IPI	ALÍQUOTA ICMS IPI
7896193247222	FITA DUPLA FACE ADERE 19X30 BRANCA Val Aprox Tributos R\$ 4,60 Fed R\$ 5,72 Est R\$ 0,00 Mun FONTE: IBPT	48114190	000	5102	UN	3	10,5900	31,77	31,77	5,72	0,00	18

PAGO COM RECURSOS P.M. PARDINHO

CÁLCULO DO ISSQN			
INSCRIÇÃO MUNICIPAL	VALOR TOTAL DOS SERVIÇOS 0,00	BASE DE CÁLCULO DO ISSQN 0,00	VALOR DO ISSQN 0,00

DADOS ADICIONAIS INFORMAÇÕES COMPLEMENTARES DANFE PARA TODAS AS OPERAÇÕES. PROGRAMAÇÃO E EDUCATIVO - TERMO DE FOMENTO 003/2024 MUSEU TIÃO CARREIRO Valor Aprox Tributos R\$ 4,60 - Fed, R\$ 5,72 - Est, R\$ 0,00 - Mun FONTE: IBPT	RESERVADO AO FISCO
--	---------------------------

SISBB - SISTEMA DE INFORMACOES BANCO DO BRASIL
16/12/2024 - AUTOATENDIMENTO - 11.36.20
1535001535 0001

Comprovante Pix

CLIENTE: INSTITUTO JATOBAS
AGENCIA: 1535-0 CONTA: 29.742-9

=====

SOBRE A TRANSACAO

=====

ID: E0000000020241216142926860221781
CNPJ DO PAGADOR: 7.362.917/0001-85
VALOR: R\$1.076,68
TARIFA: R\$10,00
DATA: 16/12/2024 - 11:30:20

=====

PAGO PARA: Wesley Claudio Tenore do Carmo
CNPJ: 20.426.179/0001-50
CHAVE PIX: 20426179000150
INSTITUICAO: 00360305 CAIXA ECONOMICA FEDERAL
AGENCIA: 2965 - CONTA: 12920000005789230721
TIPO DE CONTA: Conta Corrente

=====

Esta transação pode ser tarifada em até 0,99%,
com valor máximo de R\$10,00. O valor definitivo
poderá ser consultado no BBDPJ.

=====

Notificacao enviada em: 16/12/2024 - 11:30:22

=====

DOCUMENTO: 121615
AUTENTICACAO SISBB: 8.902.A1B.179.D00.2C2

=====

Central de Atendimento BB
4004 0001
Consultas, informacoes e servicos transacionais.

SAC BB
0800 729 0722
Informacoes, reclamacoes, cancelamento de produ-
tos e servicos.

Ouvidoria
0800 729 5678
Reclamacoes nao solucionadas nos canais
habituais agencia, SAC e Demais canais de
atendimento.

Atendimento a deficientes auditivos ou fala
0800 729 0088
Informacoes, reclamacoes, cancelamento de cartao
e outros produtos e servicos de Ouvidoria.

PAGO COM RECURSOS
P.M. PARDINHO



PREFEITURA MUNICIPAL DE BOTUCATU
MUNICIPIO DE BOTUCATU
NOTA FISCAL DE SERVIÇOS ELETRÔNICA - NFS-e



Número da NFS-e
1000277
Código de Verificação de Autenticidade
OINVGOPYI
Data e Hora de Emissão da NFS-e
06/12/2024 às 17:45:43
Chave de Acesso
0SRL14RN2WP20M94DF2HOJKJH3VU2HR8

Informações Fiscais

Exigibilidade do ISS Exigível	Número do Processo	Município de Incidência do ISS PARDINHO-SP	Local da Prestação PARDINHO - SP
Número do RPS	Série do RPS	Tipo do RPS	Data do RPS 06/12/2024
Optante Simples Nacional 1 - Sim	Incentivo Fiscal 2 - Não	Regime Especial Tributação Microempresário e Empresa de Pequeno Porte (ME EPP) Sobre Faturamento	Tipo ISS

Para certificação da autenticidade acesse
<http://siabotucatu.dcfiorlil.com.br:8089/iss>
 web, menu consultas e informe os dados
 desta NFS-e.

PRESTADOR DE SERVIÇOS

CPF/CNPJ 20.426.179/0001-50	RG/Inscrição Estadual 224128106111	Inscrição Municipal 000461706	Cadastro 000461706	Nome/Razão Social WESLEY CLAUDIO TENORE DO CARMO
Logradouro Rua MAJOR NICOLAU KUNTZ, 549	CEP 18601100	Cidade BOTUCATU-SP	Complemento 1438824834	Telefone 1438824834
				Bairro VILA BELA VISTA
				E-mail WESLEYTENORE@GMAIL.COM

TOMADOR DE SERVIÇOS

CPF/CNPJ/Documento 07.362.917/0002-66	RG/Inscrição Estadual	Inscrição Municipal	Nome/Razão Social INSTITUTO JATOBAS
Logradouro Praça Ademir Rocha, 55	CEP/Cod.Postal 18642-122	Cidade/Pais PARDINHO - SP	Complemento
			Bairro Nova Pardinho
			Telefone
			E-mail

Discriminação dos Serviços

Qtde.	Un. Medida	Descrição	Vlr. Unitário	Total
1,00	UN	Descritivo Controle de acesso do Museu Tião Carreiro. Referente a 04 diárias, realizadas em Novembro. R\$ 1.100,00 Termo de Fomento 003/2024 - Museu Tião Carreiro pix 20246179/0001-50	1.100,00	R\$ 1.100,00

Imposto Sobre Serviços de Qualquer Natureza - ISS

LC 116/2003: 17.05	Aliquota	Atividade Município	Código CNAE	Construção Civil	
Fornecimento de mão-de-obra, mesmo em caráter temporário, inclusive de empregados ou	2,12%	000017.0000005	8111700	Código da Obra	Código ART
Valor Total dos Serviços	Desconto Incondicionado	Deduções Base Cálculo	Base de Cálculo	Total do ISS	ISS Retido
R\$ 1.100,00	R\$ 0,00	R\$ 0,00	R\$ 1.100,00	R\$ 23,32	1 - Sim
					Desconto Condicionado
					R\$ 0,00

Retenções de Impostos

PIS	COFINS	INSS	IRRF	CSLL	Outras Retenções
R\$ 0,00	R\$ 0,00	R\$ 0,00	R\$ 0,00	R\$ 0,00	R\$ 0,00

Valor Líquido da NFS-e: R\$ 1.076,68

Val. Aprox. Tributos:

Informações Complementares

RECEBI(EMOS) DE WESLEY CLAUDIO TENORE DO CARMO O SERVIÇO CONSTANTE DA NFS-e DE NÚMERO 1000277 E CÓDIGO DE VERIFICAÇÃO OINVGOPYI .		
Data	CPF/RG	Assinatura
____/____/____	____	_____

PAGO COM RECURSOS
P.M. PARDINHO

SISBB - SISTEMA DE INFORMACOES BANCO DO BRASIL
16/01/2025 - AUTOATENDIMENTO - 13.39.13
1535001535 0001

Comprovante Pix

CLIENTE: INSTITUTO JATOBAS
AGENCIA: 1535-0 CONTA: 29.742-9

=====

SOBRE A TRANSACAO

ID:	E0000000020241217115711130249253
CNPJ DO PAGADOR:	7.362.917/0001-85
VALOR:	R\$3.000,00
TARIFA:	R\$10,00
DATA:	17/12/2024 - 08:57:32

PAGO PARA: Arnaldo Silva Pereira 39575234863
CNPJ: 30.408.449/0001-54
CHAVE PIX: 30408449000154
INSTITUICAO: 00416968 BANCO INTER
AGENCIA: 0001 - CONTA: 0000000000068142358
TIPO DE CONTA: Conta Corrente

Esta transação pode ser tarifada em até 0,99%,
com valor máximo de R\$10,00. O valor definitivo
poderá ser consultado no BBDPJ.

Notificacao enviada em: 17/12/2024 - 08:57:33

=====

DOCUMENTO:	121701
AUTENTICACAO SISBB:	A.543.CAD.A28.94C.738

=====

Central de Atendimento BB
4004 0001
Consultas, informacoes e servicos transacionais.

SAC BB
0800 729 0722
Informacoes, reclamacoes, cancelamento de produ-
tos e servicos.

Ouvidoria
0800 729 5678
Reclamacoes nao solucionadas nos canais
habituais agencia, SAC e Demais canais de
atendimento.

Atendimento a deficientes auditivos ou fala
0800 729 0088
Informacoes, reclamacoes, cancelamento de cartao
e outros produtos e servicos de Ouvidoria.

PAGO COM RECURSOS
P.M. PARDINHO



Chave de Acesso da NFS-e
3507506223040844900015400000000002624127902174742



Número da NFS-e 26	Competência da NFS-e 03/12/2024	Data e Hora da emissão da NFS-e 03/12/2024 12:27:03
Número da DPS 28	Série da DPS 900	Data e Hora da emissão da DPS 03/12/2024 12:27:03

A autenticidade desta NFS-e pode ser verificada pela leitura deste código QR ou pela consulta da chave de acesso no portal nacional da NFS-e

EMITENTE DA NFS-e Prestador do Serviço	CNPJ / CPF / NIF 30.408.449/0001-54	Inscrição Municipal -	Telefone (14) 9870-1159
Nome / Nome Empresarial ARNALDO SILVA PEREIRA 39575234863		E-mail arnaldopsa@hotmail.com	
Endereço PADRE EUCLIDES, 168, VILA MARIA		Município Botucatu - SP	CEP 18611-345
Simplex Nacional na Data de Competência Optante - Microempreendedor Individual (MEI)		Regime de Apuração Tributária pelo SN -	
TOMADOR DO SERVIÇO	CNPJ / CPF / NIF 07.362.917/0002-66	Inscrição Municipal -	Telefone -
Nome / Nome Empresarial INSTITUTO JATOBAS		E-mail -	
Endereço ADEMIR ROCHA DA SILVA, 55, CENTRO		Município Pardinho - SP	CEP 18642-122

INTERMEDIÁRIO DO SERVIÇO NÃO IDENTIFICADO NA NFS-e

SERVIÇO PRESTADO

Código de Tributação Nacional 08.02.01 - Instrução, treinamento, orientação pedagógica e educacion...	Código de Tributação Municipal -	Local da Prestação Pardinho - SP	País da Prestação -
Descrição do Serviço Educador, responsável pelas ações de mediação, planejamento do plano pedagógico e educativo, no Museu Tião Carreiro. Ref. 6a parcela (Dezembro) Termo de Fomento Museu Tião Carreiro - Termo de Fomento 003/2024 - Museu Tião Carreiro PIX: 30.408.449/0001-54			

TRIBUTAÇÃO MUNICIPAL

Tributação do ISSQN Operação Tributável	País Resultado da Prestação do Serviço -	Município de Incidência do ISSQN Botucatu - SP	Regime Especial de Tributação Nenhum
Tipo de Imunidade -	Suspensão da Exigibilidade do ISSQN Não	Número Processo Suspensão -	Benefício Municipal -
Valor do Serviço R\$ 3.000,00	Desconto Incondicionado -	Total Deduções/Reduções -	Cálculo do BM -
BC ISSQN -	Alíquota Aplicada -	Retenção do ISSQN Não Retido	ISSQN Apurado -

TRIBUTAÇÃO FEDERAL

IRRF -	CP -	CSLL -	
PIS -	COFINS -	Retenção do PIS/COFINS -	TOTAL TRIBUTAÇÃO FEDERAL -

VALOR TOTAL DA NFS-E

Valor do Serviço R\$ 3.000,00	Desconto Condicionado R\$	Desconto Incondicionado R\$	ISSQN Retido -
IRRF, CP,CSLL - Retidos R\$ 0,00	PIS/COFINS Retidos -		Valor Líquido da NFS-e R\$ 3.000,00

TOTAIS APROXIMADOS DOS TRIBUTOS

Federais	Estaduais	Municipais
-	-	-

INFORMAÇÕES COMPLEMENTARES

PAGO COM RECURSOS
P.M. PARDINHO

SISBB - SISTEMA DE INFORMACOES BANCO DO BRASIL
16/01/2025 - AUTOATENDIMENTO - 13.39.13
1535001535 0001

Comprovante Pix

CLIENTE: INSTITUTO JATOBAS
AGENCIA: 1535-0 CONTA: 29.742-9

=====

SOBRE A TRANSACAO

=====

ID: E0000000020241217115744944337897
CNPJ DO PAGADOR: 7.362.917/0001-85
VALOR: R\$2.500,00
TARIFA: R\$10,00
DATA: 17/12/2024 - 08:58:06

PAGO PARA: Conexao Brasil Comunicacao e Event
CNPJ: 4.387.702/0001-20
CHAVE PIX: 04387702000120
INSTITUICAO: 60701190 ITAÚ UNIBANCO S.A.
AGENCIA: 0384 - CONTA: 0000000000000469763
TIPO DE CONTA: Conta Corrente

Esta transação pode ser tarifada em até 0,99%,
com valor máximo de R\$10,00. O valor definitivo
poderá ser consultado no BBDPJ.

Notificacao enviada em: 17/12/2024 - 08:58:08

=====

DOCUMENTO: 121702
AUTENTICACAO SISBB: C.6E2.3EC.906.AB9.ED6

=====

Central de Atendimento BB
4004 0001
Consultas, informacoes e servicos transacionais.

SAC BB
0800 729 0722
Informacoes, reclamacoes, cancelamento de produ-
tos e servicos.

Ouvidoria
0800 729 5678
Reclamacoes nao solucionadas nos canais
habituais agencia, SAC e Demais canais de
atendimento.

Atendimento a deficientes auditivos ou fala
0800 729 0088
Informacoes, reclamacoes, cancelamento de cartao
e outros produtos e servicos de Ouvidoria.

PAGO COM RECURSOS
P.M. PARDINHO

**PREFEITURA DO MUNICÍPIO DE SÃO PAULO**

SECRETARIA MUNICIPAL DA FAZENDA

NOTA FISCAL ELETRÔNICA DE SERVIÇOS - NFS-e

20241203u04387702000120

Número da Nota

00002070

Data e Hora de Emissão

03/12/2024 20:05:11

Código de Verificação

MZVH-MWRL**PRESTADOR DE SERVIÇOS**CPF/CNPJ: **04.387.702/0001-20**Inscrição Municipal: **3.011.181-1**Nome/Razão Social: **CONEXAO BRASIL - COMUNICACAO EIRELI**Endereço: **AV SANTA INES 00668 - PQUE DO MANDAQUI - CEP: 02415-000**Município: **São Paulo**UF: **SP****TOMADOR DE SERVIÇOS**Nome/Razão Social: **INSTITUTO JATOBÁS**CPF/CNPJ: **07.362.917/0002-66**Inscrição Municipal: **----**Endereço: **PC PC ADEMIR ROCHA DA SILVA,55 - CENTRO - CEP: 18640-000**Município: **Pardinho**UF: **SP**E-mail: **milka.sellanes@institutojatobas.org.br****INTERMEDIÁRIO DE SERVIÇOS**CPF/CNPJ: **----**Nome/Razão Social: **----****DISCRIMINAÇÃO DOS SERVIÇOS**

Prestação de serviços para execução do plano de comunicação e divulgação. Manutenção das redes sociais do Museu Tião Carreiro
 Ref. 5a parcela (dezembro)
 Termo de Fomento 005/2024 - Museu Tião Carreiro

Dados bancários para depósito em conta corrente:

Conexão Brasil

Banco Itaú - agência 0384

Conta corrente: 46.976-3

Pix: 04 387 702 0001 20

VALOR TOTAL DO SERVIÇO = R\$ 2.500,00

INSS (R\$)	IRRF (R\$)	CSLL (R\$)	COFINS (R\$)	PIS/PASEP (R\$)
-	-	-	-	-
Código do Serviço				
03158 - Datilograf, digitação, estenograf, expdnte, secret, redação, ed. revis, infr estrut adm e congêneres				
Valor Total das Deduções (R\$)	Base de Cálculo (R\$)	Alíquota (%)	Valor do ISS (R\$)	Crédito (R\$)
0,00	*	*	*	0,00
Município da Prestação do Serviço		Número Inscrição da Obra	Valor Aproximado dos Tributos / Fonte	
-		-	-	

OUTRAS INFORMAÇÕES

(1) Esta NFS-e foi emitida com respaldo na Lei nº 14.097/2005; (2) Documento emitido por ME ou EPP optante pelo Simples Nacional;

**PAGO COM RECURSOS
P.M. PARDINHO**

SISBB - SISTEMA DE INFORMACOES BANCO DO BRASIL
16/01/2025 - AUTOATENDIMENTO - 13.39.13
1535001535 0001

Comprovante Pix

CLIENTE: INSTITUTO JATOBAS
AGENCIA: 1535-0 CONTA: 29.742-9

=====

SOBRE A TRANSACAO

=====

ID: E0000000020241217115821310574632
CNPJ DO PAGADOR: 7.362.917/0001-85
VALOR: R\$1.076,68
TARIFA: R\$10,00
DATA: 17/12/2024 - 08:58:54

PAGO PARA: Wesley Claudio Tenore do Carmo
CNPJ: 20.426.179/0001-50
CHAVE PIX: 20426179000150
INSTITUICAO: 00360305 CAIXA ECONOMICA FEDERAL
AGENCIA: 2965 - CONTA: 12920000005789230721
TIPO DE CONTA: Conta Corrente

Esta transação pode ser tarifada em até 0,99%,
com valor máximo de R\$10,00. O valor definitivo
poderá ser consultado no BBDPJ.

Notificacao enviada em: 17/12/2024 - 08:58:55

=====

DOCUMENTO: 121703
AUTENTICACAO SISBB: C.DFC.5D4.C72.F19.DB6

=====

Central de Atendimento BB
4004 0001
Consultas, informacoes e servicos transacionais.

SAC BB
0800 729 0722
Informacoes, reclamacoes, cancelamento de produ-
tos e servicos.

Ouvidoria
0800 729 5678
Reclamacoes nao solucionadas nos canais
habituais agencia, SAC e Demais canais de
atendimento.

Atendimento a deficientes auditivos ou fala
0800 729 0088
Informacoes, reclamacoes, cancelamento de cartao
e outros produtos e servicos de Ouvidoria.

PAGO COM RECURSOS
P.M. PARDINHO



PREFEITURA MUNICIPAL DE BOTUCATU
MUNICIPIO DE BOTUCATU
NOTA FISCAL DE SERVIÇOS ELETRÔNICA - NFS-e



Número da NFS-e
1000278
 Código de Verificação de Autenticidade
R1QDCQL0C
 Data e Hora de Emissão da NFS-e
06/12/2024 às 17:50:38
 Chave de Acesso
O84PYUHGEY62IQ8Z4TN6O0AHTHKM6ZU6

Para certificação da autenticidade acesse
<http://siabotucatu.dcfiorilli.com.br:8089/iss>
 web, menu consultas e informe os dados
 desta NFS-e.

Informações Fiscais

Exigibilidade do ISS Exigível	Número do Processo	Município de Incidência do ISS PARDINHO-SP	Local da Prestação PARDINHO - SP
Número do RPS	Série do RPS	Tipo do RPS	Data do RPS 06/12/2024
Optante Simples Nacional 1 - Sim	Incentivo Fiscal 2 - Não	Regime Especial Tributação Microempresário e Empresa de Pequeno Porte (ME EPP) Sobre Faturamento	Tipo ISS

PRESTADOR DE SERVIÇOS

CPF/CNPJ 20.426.179/0001-50	RG/Inscrição Estadual 224128106111	Inscrição Municipal 000461706	Cadastro 000461706	Nome/Razão Social WESLEY CLAUDIO TENORE DO CARMO
Logradouro Rua MAJOR NICOLAU KUNTZ, 549	Cidade BOTUCATU-SP	Complemento 1438824834	Bairro VILA BELA VISTA	E-mail WESLEYTENORE@GMAIL.COM

TOMADOR DE SERVIÇOS

CPF/CNPJ/Documento 07.362.917/0002-66	RG/Inscrição Estadual	Inscrição Municipal	Nome/Razão Social INSTITUTO JATOBAS
Logradouro Praça Ademir Rocha, 55	Cidade/Pais PARDINHO - SP	Complemento	Bairro Nova Pardinho
CEP/Cod.Postal 18642-122	Cidade/Pais PARDINHO - SP	Telefone	E-mail

Discriminação dos Serviços

Qtde.	Un. Medida	Descrição	Vir. Unitário	Total
1,00	UN	Descritivo Controle de acesso do Museu Tião Carreiro, Referente a 04 diárias, realizadas em Dezembro. R\$ 1.100,00 Termo de Fomento 003/2024 - Museu Tião Carreiro pix 20426179/0001-50	1.100,00	R\$ 1.100,00

Imposto Sobre Serviços de Qualquer Natureza - ISS

LC 116/2003:	Alíquota	Atividade Município	Código CNAE	Código da Obra	Código ART
17.05	2,12%	000017.0000005	8111700		
Fornecimento de mão-de-obra, mesmo em caráter temporário, inclusive de empregados ou					
Valor Total dos Serviços R\$ 1.100,00	Desconto Incondicionado R\$ 0,00	Deduções Base Cálculo R\$ 0,00	Base de Cálculo R\$ 1.100,00	Total do ISS R\$ 23,32	ISS Retido 1 - Sim
					Desconto Condicionado R\$ 0,00

Retenções de Impostos

PIS	COFINS	INSS	IRRF	CSLL	Outras Retenções
R\$ 0,00	R\$ 0,00	R\$ 0,00	R\$ 0,00	R\$ 0,00	R\$ 0,00

Valor Líquido da NFS-e: R\$ 1.076,68

Val. Aprox. Tributos:

Informações Complementares

RECEBI(EMOS) DE WESLEY CLAUDIO TENORE DO CARMO O SERVIÇO CONSTANTE DA NFS-e DE NÚMERO 1000278 E CÓDIGO DE VERIFICAÇÃO R1QDCQL0C.

Data

CPF/RG

Assinatura

PAGO COM RECURSOS
P.M. PARDINHO

18/12/2024 - BANCO DO BRASIL - 08:23:05
153501535 0001

COMPROVANTE DE PAGAMENTO DE TITULOS

CLIENTE: INSTITUTO JATOBAS
AGENCIA: 1535-0 CONTA: 29.742-9

ITAU UNIBANCO S.A.

34191094959534875893931339210002199500000070000

BENEFICIARIO:

ZOOP TECNOLOGIA I P S A

NOME FANTASIA:

ZOOP TECNOLOGIA I P S A

CNPJ: 19.468.242/0001-32

BENEFICIARIO FINAL:

I FOOD BENEFICIOS

CNPJ: 33.157.312/0001-62

PAGADOR:

INSTITUTO JATOBAS

CNPJ: 07.362.917/0001-85

NR. DOCUMENTO 121.801
DATA DE VENCIMENTO 03/01/2025
DATA DO PAGAMENTO 18/12/2024
VALOR DO DOCUMENTO 700,00
VALOR COBRADO 700,00

NR.AUTENTICACAO 5.9A2.F15.126.300.3A7

Central de Atendimento BB

4004 0001 Capitais e regioes metropolitanas

0800 729 0001 Demais localidades.

Consultas, informacoes e servicos transacionais.

SAC BB

0800 729 0722

Informacoes, reclamacoes, cancelamento de produtos e servicos.

Ouvidoria

0800 729 5678

Reclamacoes nao solucionadas nos canais habituais agencia, SAC e demais canais de atendimento.

Atendimento a Deficientes Auditivos ou de Fala

0800 729 0088

Informacoes, reclamacoes, cancelamento de cartao, outros produtos e servicos de Ouvidoria.

PAGO COM RECURSOS
P.M. PARDINHO

 BANCO ITAÚ SA					341-7	34191.09495 95348.758939 31339.210002 1 99500000070000					Recibo do Pagador
<small>Pagador/CPF/CNPJ/Endereço</small> Instituto Jatobs CPF/CNPJ: 07362917000185 Rua Estevo Baio 149, , CEP: 04624000 So Paulo SP											
<small>Pagador/Avalista:</small>											
<small>Nosso Número</small> 109/49953487-0			<small>Nº do Documento</small> 49953487		<small>Data de Vencimento</small> 03/01/2025		<small>Valor do Documento</small> 700,00		<small>(=) Valor Cobrado</small>		
<small>Nome do Beneficiário</small> ZOOP TECNOLOGIA & INSTITUICAO DE PAGAMENTO S.A. - 19.468.242/0001-32											
<small>Agência / Código do Beneficiário</small> 0000/00000								<small>Autenticação Mecânica</small>			

 BANCO ITAÚ SA					341-7	34191.09495 95348.758939 31339.210002 1 99500000070000				
<small>Local de Pagamento</small> ATÉ O VENCIMENTO PAGUE EM QUALQUER BANCO OU CORRESPONDENTE NÃO BANCÁRIO.						<small>Data de Vencimento</small> 03/01/2025				
<small>Beneficiário/CPF/CNPJ</small> ZOOP TECNOLOGIA & INSTITUICAO DE PAGAMENTO S.A. - 19.468.242/0001-32						<small>Agência / Código do Beneficiário</small> 0000/00000				
<small>Data do Documento</small> 17/12/2024		<small>Nr. do Documento</small> 49953487		<small>Espécie Doc.</small> 01	<small>Acerto</small> N	<small>Data de Processamento</small> 17/12/2024		<small>Nosso Número</small> 109/49953487-0		
<small>Uso do Banco</small> 109		<small>Carteira</small> 109		<small>Espécie Moeda</small> R\$	<small>Quantidade Moeda</small>	<small>Valor Moeda</small>		<small>(=) Valor do Documento</small> 700,00		
<small>Informações da Responsabilidade do Beneficiário</small>								<small>(-) Desconto / Abatimento</small>		
								<small>(+) Mora / Multa</small>		
								<small>(=) Valor Cobrado</small>		
<small>Pagador/CPF/CNPJ/Endereço</small> Instituto Jatobs CPF/CNPJ: 07362917000185 Rua Estevo Baio 149, CEP: 04624000 So Paulo-SP										
<small>Sacador/Avalista</small> Ifood Beneficios CPF/CNPJ: 33157312000162								<small>Autenticação Mecânica</small>		<small>Ficha de Compensação</small>



**PAGO COM RECURSOS
P.M. PARDINHO**



Prefeitura do Município de Osasco
Secretaria de Finanças



Nota Fiscal Eletrônica de Repasse - NF-R

Série: R1

Nota No.: 614453

Emissão: 19/12/2024

EMITENTE

Razão Social/Nome: IFOOD BENEFICIOS E SERVIÇOS LTDA.

CPF/CNPJ: 33.157.312/0001-62

Inscrição Municipal: 0000145284

Endereço: AVENIDA DOS AUTONOMISTAS, 1496 - -BLOCO-B,3º ANDAR, PARTE - Indl. Autonomistas - 06020012

Município: Osasco

UF: SP

Email: MARCELODEPAULAGOMES@GMAIL.COM

Fone: (11)34988402

RECEPTOR

Razão Social/Nome: Instituto Jobas

CPF/CNPJ: 07.362.917/0001-85

Inscrição Municipal:

Endereço: R RUA ESTEVAO BAIÃO, 149 - Vila Congonhas - 04624000

Município: São Paulo

UF: SP

Email:

Fone: ()

DISCRIMINAÇÃO

SERVICO RECARGA IFOOD BENEFICIOS. [Vencimento da Cobrança: 03/01/2025 | Nota Fiscal emitida de acordo com o Regime Especial objeto do Processo Administrativo No. 11.037/2020, que autoriza que o valor total da nota | contemple o valor recebido pelo iFood Beneficios para a realizacao dos | servicos de administracao em geral e o valor recebido para | disponibilizacao dos beneficios ao consumidor na plataforma. A base de | calculo do ISS devido e o valor recebido pelos servicos de administracao | em geral, quando aplicavel. | Auxilio Alimentacao e Refeicao: R\$ 700,00

PAGO COM RECURSOS
P.M. PARDINHO

IMPOSTOS ADICIONAIS - Lei 12.741/2012 (Os valores informados são de responsabilidade exclusiva do emissor)

INSS (R\$): 0,00

IRRF (R\$): 0,00

CSLL (R\$): 0,00

COFINS (R\$): 0,00

PIS/PASEP (R\$): 0,00

Referência: 12/2024

Valor da Nota: 700,00

Valor do Repasse: 700,00

Código de autenticidade: AUHXKSYL

Verifique a autenticidade desta nota no site <http://www.nfe.osasco.sp.gov.br>

Nota Fiscal de Repasse (NF-R) emitida em 19/12/2024 às 04:41:05 conforme Decreto N. 13.377 de 03 de junho de 2022.

Regime Especial - Proc. N. 10066/2022

A emissão desta nota de repasse não desobriga o prestador de serviço de emitir o recibo ou nota fiscal ao tomador, tampouco do recolhimento do imposto devido.

Relatório de recarga

Osasco, 17 de Dezembro de 2024

ID da recarga

#a4a2

 Resumo

Valor total da recarga
R\$700,00

Colaboradores participantes
2

Status da recarga
A pagar

ID da recarga: #a4a2

Data de criação: 17/12/2024

CNPJ pagador: 07.362.917/0001-85

O iFood Benefícios e Serviços Ltda., inscrita no CNPJ/MF sob o nº 33.157.312/0001-62, com sede na Av. dos Autonomistas, nº 1.496, 3º andar, Parte, na cidade de Osasco, Estado de São Paulo (o "iFood Benefícios") declara que a Instituto Jatobás inscrita no CNPJ/ME sob o nº 07.362.917/0001-85 (a "Empresa"), possui contrato ativo com o iFood Benefícios cujo objeto é a prestação de serviços de emissão e gestão de benefícios, conforme selecionados pela Empresa no Formulário de Contratação.

Por meio de referido contrato, o iFood Benefícios, mediante solicitação da Empresa, disponibiliza os benefícios contratados conforme selecionado pela Empresa no Formulário de Contratação e expressamente indicados nas tabelas abaixo. Apenas para fins de clareza, a contratação dos benefícios e a indicação dos colaboradores que os recebem é feita exclusivamente pela Empresa.

O iFood Benefícios atesta que a Empresa solicitou a recarga dos benefícios indicados no presente relatório, a qual está pendente de pagamento à presente data, nos valores conforme detalhado nas tabelas abaixo:

 Alimentação e Refeição · Instituto Jatobás · 07.362.917/0001-85

Colaborador	CPF	Alimentação	Refeição
FATIMA DE OLIVEIRA SILVA	329.256.538-39	R\$350,00	R\$0,00
JOSIANE ALVES DA SILVA	430.169.238-07	R\$350,00	R\$0,00

As informações previstas na tabela acima foram extraídas da Plataforma iFood Benefícios e estão de acordo com as solicitações e instruções fornecidas pela Empresa.

iFood Benefícios e Serviços Ltda.

Wallana Costa Barbosa

ID do relatório: acf36d64-0d37-4aed-83c6-b0a2f5892820

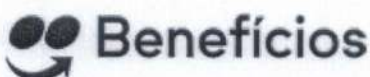

IFOOD BENEFÍCIOS E SERVIÇOS LTDA.
AVENIDA DOS AUTONOMISTAS, Nº 1.496, 3º ANDAR, PARTE OSASCO – SP – CEP: 06020-902
CNPJ: 33.157.312/0001-62

**PAGO COM RECURSOS
P.M. PARDINHO**

Relatório de recarga

Osasco, 17 de Dezembro de 2024

ID da recarga
#a4a2

Gerente de Operações

PAGO COM RECURSOS
P.M. PARDINHO

ID do relatório: **acf36d64-0d37-4aed-83c6-b0a2f5892820**



IFOOD BENEFÍCIOS E SERVIÇOS LTDA.
AVENIDA DOS AUTONOMISTAS, N° 1.496, 3° ANDAR, PARTE OSASCO – SP – CEP: 06020-902
CNPJ: 33.157.312/0001-62

18/12/2024 - BANCO DO BRASIL - 08:23:05
153501535 0001

COMPROVANTE DE PAGAMENTO DE TITULOS

CLIENTE: INSTITUTO JATOBAS
AGENCIA: 1535-0 CONTA: 29.742-9

ITAU UNIBANCO S.A.

34191094959532390893931339210002599500000147000

BENEFICIARIO:

ZOOP TECNOLOGIA I P S A

NOME FANTASIA:

ZOOP TECNOLOGIA I P S A

CNPJ: 19.468.242/0001-32

BENEFICIARIO FINAL:

I FOOD BENEFICIOS

CNPJ: 33.157.312/0001-62

PAGADOR:

INSTITUTO JATOBAS

CNPJ: 07.362.917/0001-85

NR. DOCUMENTO 121.802
DATA DE VENCIMENTO 03/01/2025
DATA DO PAGAMENTO 18/12/2024
VALOR DO DOCUMENTO 1.470,00
VALOR COBRADO 1.470,00

NR.AUTENTICACAO 9.E31.6D0.192.CAC.121

Central de Atendimento BB

4004 0001 Capitais e regioes metropolitanas

0800 729 0001 Demais localidades.

Consultas, informacoes e servicos transacionais.

SAC BB

0800 729 0722

Informacoes, reclamacoes, cancelamento de
produtos e servicos.

Ouvidoria

0800 729 5678

Reclamacoes nao solucionadas nos canais
habituais agencia, SAC e demais canais de
atendimento.

Atendimento a Deficientes Auditivos ou de Fala

0800 729 0088

Informacoes, reclamacoes, cancelamento de cartao,
outros produtos e servicos de Ouvidoria.

PAGO COM RECURSOS
P.M. PARDINHO

Recibo do Pagador				
Itaú BANCO ITAÚ SA	341-7	34191.09495 95323.908939 31339.210002 5 99500000147000		
Pagador/CPF/CNPJ/Endereço Instituto Jatobs CPF/CNPJ: 07362917000185 Rua Estevo Baio 149, , CEP: 04624000 So Paulo SP				
Pagador/Avalista:				
Nosso Número	Nº do Documento	Data de Vencimento	Valor do Documento	(=) Valor Cobrado
109/49953239-0	49953239	03/01/2025	1470,00	
Nome do Beneficiário ZOOP TECNOLOGIA & INSTITUICAO DE PAGAMENTO S.A. - 19.468.242/0001-32				
Agência / Código do Beneficiário 0000/00000			Autenticação Mecânica	

Recibo do Pagador					
Itaú BANCO ITAÚ SA	341-7	34191.09495 95323.908939 31339.210002 5 99500000147000			
Local de Pagamento ATÉ O VENCIMENTO PAGUE EM QUALQUER BANCO OU CORRESPONDENTE NÃO BANCÁRIO.			Data de Vencimento 03/01/2025		
Beneficiário/CPF/CNPJ ZOOP TECNOLOGIA & INSTITUICAO DE PAGAMENTO S.A. - 19.468.242/0001-32			Agência / Código do Beneficiário 0000/00000		
Data do Documento	Nº. do Documento	Espécie Doc.	Acerto	Data de Processamento	Nosso Número
17/12/2024	49953239	01	N	17/12/2024	109/49953239-0
Uso do Banco	Carteira	Espécie Moeda	Quantidade Moeda	Valor Moeda	(=) Valor do Documento
	109	R\$			1470,00
Informações da Responsabilidade do Beneficiário					(-) Desconto / Abatimento
					(+) Mora / Multa
					(=) Valor Cobrado
Pagador/CPF/CNPJ/Endereço Instituto Jatobs CPF/CNPJ: 07362917000185 Rua Estevo Baio 149, CEP: 04624000 So Paulo-SP					
Sacador/Avalista: Ifood Beneficios CPF/CNPJ: 33157312000162			Autenticação Mecânica		Ficha de Compensação



**PAGO COM RECURSOS
P.M. PARDINHO**



Prefeitura do Município de Osasco
Secretaria de Finanças



Nota Fiscal Eletrônica de Repasse - NF-R

Série: R1

Nota No.: 614451

Emissão: 19/12/2024

EMITENTE

Razão Social/Nome: IFOOD BENEFICIOS E SERVIÇOS LTDA.

CPF/CNPJ: 33.157.312/0001-62

Inscrição Municipal: 0000145284

Endereço: AVENIDA DOS AUTONOMISTAS, 1496 - -BLOCO-B,3º ANDAR, PARTE - Indl. Autonomistas - 06020012

Município: Osasco

UF: SP

Email: MARCELODEPAULAGOMES@GMAIL.COM

Fone: (11)34988402

RECEPTOR

Razão Social/Nome: Instituto Jatobas

CPF/CNPJ: 07.362.917/0001-85

Inscrição Municipal:

Endereço: R RUA ESTEVAO BAIÃO, 149 - Vila Congonhas - 04624000

Município: São Paulo

UF: SP

Email:

Fone: ()

DISCRIMINAÇÃO

SERVICO RECARGA IFOOD BENEFICIOS. |Vencimento da Cobrança: 03/01/2025 | Nota Fiscal emitida de acordo com o Regime Especial objeto do Processo | Administrativo No. 11.037/2020, que autoriza que o valor total da nota | contemple o valor recebido pelo iFood Beneficios para a realizacao dos | servicos de administracao em geral e o valor recebido para | disponibilizacao dos beneficios ao consumidor na plataforma. A base de | calculo do ISS devido e o valor recebido pelos servicos de administracao | em geral, quando aplicavel. |Auxilio Alimentacao e Refeicao: R\$ 1.470,00

PAGO COM RECURSOS
P.M. PARDINHO

IMPOSTOS ADICIONAIS - Lei 12.741/2012 (Os valores informados são de responsabilidade exclusiva do emissor)

INSS (R\$): 0,00

IRRF (R\$): 0,00

CSLL (R\$): 0,00

COFINS (R\$): 0,00

PIS/PASEP (R\$): 0,00

Referência: 12/2024

Valor da Nota: 1.470,00

Valor do Repasse: 1.470,00

Código de autenticidade: ASSELOYW

Verifique a autenticidade desta nota no site <http://www.nfe.osasco.sp.gov.br>

Nota Fiscal de Repasse (NF-R) emitida em 19/12/2024 às 04:41:00 conforme Decreto N. 13.377 de 03 de junho de 2022.

Regime Especial - Proc. N. 10066/2022

A emissão desta nota de repasse não desobriga o prestador de serviço de emitir o recibo ou nota fiscal ao tomador, tampouco do recolhimento do imposto devido.

Relatório de recarga

Osasco, 17 de Dezembro de 2024

ID da recarga

#b2a6

Resumo

Valor total da recarga

R\$1470,00

Colaboradores participantes

2

Status da recarga

A pagar

ID da recarga: #b2a6

Data de criação: 17/12/2024

CNPJ pagador: 07.362.917/0001-85

O iFood Benefícios e Serviços Ltda., inscrita no CNPJ/MF sob o nº 33.157.312/0001-62, com sede na Av. dos Autonomistas, nº 1.496, 3º andar, Parte, na cidade de Osasco, Estado de São Paulo (o "iFood Benefícios") declara que a Instituto Jatobás inscrita no CNPJ/ME sob o nº 07.362.917/0001-85 (a "Empresa"), possui contrato ativo com o iFood Benefícios cujo objeto é a prestação de serviços de emissão e gestão de benefícios, conforme selecionados pela Empresa no Formulário de Contratação.

Por meio de referido contrato, o iFood Benefícios, mediante solicitação da Empresa, disponibiliza os benefícios contratados conforme selecionado pela Empresa no Formulário de Contratação e expressamente indicados nas tabelas abaixo. Apenas para fins de clareza, a contratação dos benefícios e a indicação dos colaboradores que os recebem é feita exclusivamente pela Empresa.

O iFood Benefícios atesta que a Empresa solicitou a recarga dos benefícios indicados no presente relatório, a qual está pendente de pagamento à presente data, nos valores conforme detalhado nas tabelas abaixo:

Alimentação e Refeição · Instituto Jatobás · 07.362.917/0001-85

Colaborador	CPF	Alimentação	Refeição
FATIMA DE OLIVEIRA SILVA	329.256.538-39	R\$0,00	R\$735,00
JOSIANE ALVES DA SILVA	430.169.238-07	R\$0,00	R\$735,00

As informações previstas na tabela acima foram extraídas da Plataforma iFood Benefícios e estão de acordo com as solicitações e instruções fornecidas pela Empresa.

iFood Benefícios e Serviços Ltda.

Wallara Costa Barbosa

ID do relatório: 1a849fb5-0108-450d-85b0-4dc7b74f600f

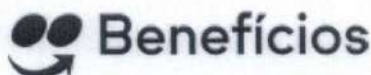

IFOOD BENEFÍCIOS E SERVIÇOS LTDA.
AVENIDA DOS AUTONOMISTAS, N° 1.496, 3º ANDAR, PARTE OSASCO – SP – CEP: 06020-902
CNPJ: 33.157.312/0001-62

1

PAGO COM RECURSOS
P.M. PARDINHO

Relatório de recarga

Osasco, 17 de Dezembro de 2024

ID da recarga

#b2a6

Gerente de Operações

PAGO COM RECURSOS
P.M. PARDINHO

ID do relatório: 1a849fb5-0108-450d-85b0-4dc7b74f600f



IFood BENEFÍCIOS E SERVIÇOS LTDA.
AVENIDA DOS AUTONOMISTAS, N° 1.496, 3° ANDAR, PARTE OSASCO - SP - CEP: 06020-902
CNPJ: 33.157.312/0001-62

SISBB - SISTEMA DE INFORMACOES BANCO DO BRASIL
19/12/2024 - AUTOATENDIMENTO - 13.59.44
1535001535 0001

Comprovante Pix

CLIENTE: INSTITUTO JATOBAS
AGENCIA: 1535-0 CONTA: 29.742-9

=====

SOBRE A TRANSACAO

ID: E0000000020241219165901250764135
CNPJ DO PAGADOR: 7.362.917/0001-85
VALOR: R\$2.157,84
TARIFA: R\$10,00
DATA: 19/12/2024 - 13:59:34

PAGO PARA: Instituto Jatobas
CNPJ: 7.362.917/0001-85
CHAVE PIX: 07362917000185
INSTITUICAO: 60701190 ITAÚ UNIBANCO S.A.
AGENCIA: 4005 - CONTA: 00000000000000017605
TIPO DE CONTA: Conta Corrente

Esta transação pode ser tarifada em até 0,99%,
com valor máximo de R\$10,00. O valor definitivo
poderá ser consultado no BBDPJ.

Notificacao enviada em: 19/12/2024 - 13:59:35

=====

DOCUMENTO: 121901
AUTENTICACAO SISBB: D.1D1.38C.B89.2A7.17F

=====

Central de Atendimento BB
4004 0001
Consultas, informacoes e servicos transacionais.

SAC BB
0800 729 0722
Informacoes, reclamacoes, cancelamento de produ-
tos e servicos.

Ouvidoria
0800 729 5678
Reclamacoes nao solucionadas nos canais
habituais agencia, SAC e Demais canais de
atendimento.

Atendimento a deficientes auditivos ou fala
0800 729 0088
Informacoes, reclamacoes, cancelamento de cartao
e outros produtos e servicos de Ouvidoria.

PAGO COM RECURSOS
P.M. PARDINHO

Cliente ou Fornecedor (Nome Fantasia)	Conta	Emissao	Previsao	Vencimento	Categoria	Departamento	Tipo do Documento	NF/CF	Data de Pagt	Observação da Conta	Valor da Conta
FGTS	01780-5	30/11/2024	19/12/2024	19/12/2024	FGTS	01.03.003 MUSEU TIAO CARREIRO	FGTS	30112024F	19/12/2024	FGTS FILIAL	-R\$ 347,92
INSS	01780-5	30/11/2024	19/12/2024	19/12/2024	INSS	01.03.003 MUSEU TIAO CARREIRO	Imposto	30112024F	19/12/2024	INSS FILIAL	-R\$ 1.220,34
INSS	01780-5	19/12/2024	19/12/2024	19/12/2024	INSS	01.03.003 MUSEU TIAO CARREIRO	Imposto	19122024F	19/12/2024	INSS 13º FILIAL	-R\$ 453,71
NOTRE DAME INTERMEDICA SAUDE S.A.	01780-5	29/11/2024	09/12/2024	09/12/2024	Assistencia Médica e Medicina do Trabalho	01.03.003 MUSEU TIAO CARREIRO	Nota Fiscal Eletrônica	39945918	09/12/2024	CONVENIO ODONTOLÓGICO FILIAL	-R\$ 66,44
PIS	01780-5	30/11/2024	19/12/2024	29/12/2024	PIS Folia	01.03.003 MUSEU TIAO CARREIRO	DAFIF	30112024F	19/12/2024	PIS FILIAL	-R\$ 96,59
FORTO SEGURO COMPANHIA DE SEGUROS GERAS	01780-5	07/11/2024	19/12/2024	20/12/2024	Seguro de Vida	01.03.003 MUSEU TIAO CARREIRO	Apólice	6790714734	19/12/2024	SEGURO DE VIDA FILIAL	-R\$ 29,62
UNIMED DE BOTUCATU COOPERATIVA DE TRABALHO MEDICO	01780-5	03/12/2024	19/12/2024	20/12/2024	Assistencia Médica e Medicina do Trabalho	01.03.003 MUSEU TIAO CARREIRO	Nota Fiscal	1003122	19/12/2024	SALDE OCUPACIONAL FILIAL	-R\$ 43,93

-R\$ 2.157,84

PAGO COM RECURSOS
P.M. PARDINHO



30
horas

Comprovante de pagamento QR Code

dados da conta debitada:

nome do pagador: INSTITUTO JATOBAS
CPF / CNPJ do pagador: 07.362.917/0001-85
instituição: 341
agência/conta: 4005 / 00017605
tipo de conta: Conta Corrente

dados do recebedor:

nome do recebedor: CEF MATRIZ
CPF / CNPJ do recebedor: *****305000-**
chave: c75e4ec6-9881-4240-a2f3-3672b7fe56c1
instituição: CAIXA ECONOMICA FEDERAL

dados da transação:

tipo da transação: PIX QR CODE
nome do devedor: INSTITUTO JATOBAS
CPF / CNPJ do devedor: 07.362.917/0001-85
data de vencimento: 20/12/2024
data de validade: 20/12/2024
valor do documento: 10.355,52
desconto: 0,00
abatimento: 0,00
juros: 0,00
multa: 0,00
valor final: 10.355,52
valor da transação: 10.355,52
mensagem do recebedor:
identificação no extrato:
identificador do QR Code: e624c90a64a44e2ba2ac69a084dbfcf5

PAGO COM RECURSOS
P.M. PARDINHO

parte TF
347,80

autenticação do comprovante:

05968909C85F60B597AE835825B517A4F52AE476

ID da transação:

E60701190202412191107DY5VCYPA1RE

controle:

009348705365029

Pagamento efetuado em 19/12/2024 às 08:07:50 via Sispag.

Pagar este documento até

20/12/2024

às 21:59:59 (Brasília)

Valor a recolher

10.355,52

CPF/CNPJ do Empregador
07.362.917

Nome/Razão Social do Empregador
INSTITUTO JATOBAS

Núm. de Pág.
1

Identificador
0124121744386415-3

Tag
17/12/2024 16:31

Composição do Documento

Competência	Quantidade Trabalhadores	FGTS Mensal	FGTS Rescisório	Indenização Compensatória	Encargos FGTS	Total
11/2024	26	10.355,52	0,00	0,00	0,00	10.355,52
Total Geral:		10.355,52	0,00	0,00	0,00	10.355,52

PAGO COM RECURSOS
P.M. PARDINHO
parte TF
347,80

Observações

Toda a equipe do FGTS Digital deseja que você tenha um Feliz Natal e um Próspero Ano Novo!

Data de geração da Guia: 17/12/2024 às 16:31:44 - Página 1/ 1

O detalhamento da guia pode ser consultado através do endereço <https://fgtsdigital.sistema.gov.br>



PIX Cópia e Cola:

00020101021226900014br.gov.bcb.plx256@pix-qrcode.caixa.gov.br/api/v2/cobv/d7505830b59149fabe1bbfb7ee72ebfd5204000053039860802BR5923CAIXA ECONOMICA FEDERAL6008Bras11ia62070503***63046015

Payload Location:

pix-qrcode.caixa.gov.br/api/v2/cobv/d7505830b59149fabe1bbfb7ee72ebfd

DEMONSTRATIVO DE CÁLCULO FGTS FOLHA E FGTS ESOCIAL

Código	Código eSocial	Nome do colaborador	Base sistema	Valor sistema	Base eSocial	Valor eSocial	Situação
C.Custo:	16 - Ghe 01 Centro Max Feffer						
37		37 FÁTIMA DE OLIVEIRA SILVA	2.173,75	173,90	2.173,75	173,90	Enviado
38		38 JOSIANE ALVES DA SILVA	2.173,75	173,90	2.173,75	173,90	Enviado

Totalizador Geral
 Base sistema: 4.347,50
 Valor sistema: 347,80

Base eSocial: 4.347,50
 Valor eSocial: 347,80

PAGO COM RECURSOS
 P.M. PARDINHO
parte TF
347,80

Comprovante de pagamento - DARF

agente arrecadador: CNC:341 Banco Itaú S/A
código de barras: 85860000315 54970385243 55071624352 61099549900
data do pagamento: 19/12/2024
número do documento: 07.16.24352.6109954-9
valor total: R\$ 31.554,97

autenticação: 34119122410000215464799
MODELO APROVADO PELO ADE CONJUNTO CODAC/COTEC Nº1, DE 31/10/2011.

operação efetuada via Itaú Empresas na Internet: Sispag, CTRL: 761330490000064
autenticação digital Itaú:
3AEECED421AD72012977D1924D98123BA84887FC
transação efetuada em 19/12/2024 às 08:06:48h via Sispag na internet.

Dados da conta debitada

nome: INSTITUTO JATOBAS
agência e conta: 4005 / 0001760-5
CNPJ: 07.362.917/0001-85

PAGO COM RECURSOS
P.M. PARDINHO

parte T.F.
1220,34



Receita Federal

Documento de Arrecadação de Receitas Federais

CNPJ
07.362.917/0001-85

Razão Social
INSTITUTO JATOBAS

Período de Apuração
Novembro/2024

Data de Vencimento
20/12/2024

Número do Documento
07.16.24352.6109954-9

Pagar este documento até

20/12/2024

Observações
Nº Recibo Declaração: 50000293969091

Valor Total do Documento

31.554,97

Composição do Documento de Arrecadação

Código	Denominação	Principal	Multa	Juros	Total
1082	CONTR PREV DESCONTA SEGURADO-EMPREGADO/AVULSO 01 CP SEGURADOS - EMPREGADOS/AVULSO PA:11/2024 Vencimento:20/12/2024	7.995,48			7.995,48
1138	CONTRIB PREVIDENCIÁRIA EMPRESA/EMPREGADOR 01 CP PATRONAL - EMPREGADOS/AVULSOS PA:11/2024 Vencimento:20/12/2024	18.478,04			18.478,04
1646	CONTRIB PREV RISCO AMBIENTAL/APOSENT ESPECIAL 01 CP PATRONAL - GILRAT AJUSTADO PA:11/2024 Vencimento:20/12/2024	923,90			923,90
1170	CP TERCEIROS - SALÁRIO EDUCAÇÃO 01 CP TERCEIROS - SALÁRIO EDUCAÇÃO PA:11/2024 Vencimento:20/12/2024	2.309,75			2.309,75
1176	CP TERCEIROS - INCRA 01 CP TERCEIROS - INCRA PA:11/2024 Vencimento:20/12/2024	184,78			184,78
1196	CP TERCEIROS - SESC 01 CP TERCEIROS - SESC PA:11/2024 Vencimento:20/12/2024	1.385,85			1.385,85
1200	CP TERCEIROS - SEBRAE - EMPR CONTRIBUINTE SES 02 CP TERCEIROS - SEBRAE - EMPR CONTRIBUINTE SESC PA:11/2024 Vencimento:20/12/2024	277,17			277,17
Totais		31.554,97			31.554,97

PAGO COM RECURSOS
P.M. PARDINHO
parte TF
1220,34

SENDA (Versão:5.2.0)

Página: 1 / 1

17/12/2024 16:08:14

85860000315 1 54970385243 9 55071624352 9 61099549900 0

AUTENTICAÇÃO MECÂNICA

Documento de Arrecadação de Receitas Federais

85860000315 1 54970385243 9 55071624352 9 61099549900 0



CNPJ: 07.362.917/0001-85
Número: 07.16.24352.6109954-9
Pagar até: 20/12/2024
Valor: 31.554,97

Pague com o PIX



Empresa: 104 - INSTITUTO JATOBAS
CNPJ: 07.362.917/0002-66
Cálculo: Folha Mensal
Competência: 11/2024

Página: 9/10
Emissão: 25/11/2024
Horas: 08:52:11

RELAÇÃO DE BASES DO INSS

Código	Nome do empregado	Base cálculo	Excedente	Ded.sal.mat.13	Deduções	Taxa	Valor
C.Custo: 16 - Ghe 01 Centro Max Feffer							
EMPREGADOS							
37	FÁTIMA DE OLIVEIRA SILVA	1.830,00	0,00	0,00	0,00	7,84	143,52
38	JOSIANE ALVES DA SILVA	1.830,00	0,00	0,00	0,00	7,84	143,52
	Empregados:	2	Total: 3.660,00	0,00	0,00	0,00	287,04
	Contribuintes:	0	Total: 0,00	0,00	0,00	0,00	0,00
	Total:	2	Total: 3.660,00	0,00	0,00	0,00	287,04

Resumo das bases de INSS

Total	Base cálculo	Excedente	Segurados	Contribuintes	RAT	Empresa	Deduções	Terceiros	Total
	3.660,00	0,00	287,04	0,00	36,60	732,00	0,00	164,70	1.220,34

PAGO COM RECURSOS
P.M. PARDINHO

parte T.F.
1220,34



30
horas

Comprovante de pagamento - DARF

agente arrecadador: CNC:341 Banco Itaú S/A
código de barras: 85830000252 07640385243 55071624348 76193310080
data do pagamento: 19/12/2024
número do documento: 07.16.24348.7619331-0
valor total: R\$ 25.207,64

autenticação: 34119122410000215464795
MODELO APROVADO PELO ADE CONJUNTO CODAC/COTEC N°1, DE 31/10/2011.

operação efetuada via Itaú Empresas na Internet: Sispag, CTRL: 761330490000015
autenticação digital Itaú:
1B57CB3F5C0406D1C9657BAFBBEB343E6AB4CD47
transação efetuada em 19/12/2024 às 08:06:48h via Sispag na internet.

Dados da conta debitada

nome: INSTITUTO JATOBAS
agência e conta: 4005 / 0001760-5
CNPJ: 07.362.917/0001-85

PAGO COM RECURSOS
P.M. PARDINHO

parte T.F.
453,71



Receita Federal

Documento de Arrecadação de Receitas Federais

CNPJ
07.362.917/0001-85

Razão Social
INSTITUTO JATOBAS

Período de Apuração
2024

Data de Vencimento
20/12/2024

Número do Documento
07.16.24348.7619331-0

Pagar este documento até

20/12/2024

Observações
Nº Recibo Declaração: 50000289877265
13º salário

Valor Total do Documento

25.207,64

Composição do Documento de Arrecadação

Código	Denominação	Principal	Multa	Juros	Total
1082	CONTR PREV DESCONTA SEGURADO-EMPREGADO/AVULSO 21 CP SEGURADOS - EMPREGADOS/AVULSOS - 13 SALÁRIO PA:2024 Vencimento:20/12/2024	6.326,18			6.326,18
1138	CONTRIB PREVIDENCIÁRIA EMPRESA/EMPREGADOR 21 CP PATRONAL - EMPREGADOS/AVULSOS - 13 SALÁRIO PA:2024 Vencimento:20/12/2024	14.809,03			14.809,03
1646	CONTRIB PREV RISCO AMBIENTAL/APOSENT ESPECIAL 21 CP PATRONAL - GILRAT AJUSTADO - 13 SALÁRIO PA:2024 Vencimento:20/12/2024	740,45			740,45
1170	CP TERCEIROS - SALÁRIO EDUCAÇÃO - 13 SALÁRIO 21 CP TERCEIROS - SALÁRIO EDUCAÇÃO - 13 SALÁRIO PA:2024 Vencimento:20/12/2024	1.851,11			1.851,11
1176	CP TERCEIROS - INCRA - 13 SALÁRIO 21 CP TERCEIROS - INCRA - 13 SALÁRIO PA:2024 Vencimento:20/12/2024	148,09			148,09
1196	CP TERCEIROS - SESC - 13 SALÁRIO 21 CP TERCEIROS - SESC - 13 SALÁRIO PA:2024 Vencimento:20/12/2024	1.110,66			1.110,66
1200	CP TERCEIROS - SEBRAE - EMPR CONTRIB SESC-13S 22 CP TERCEIROS - SEBRAE - EMPR CONTRIB SESC-13SAL PA:2024 Vencimento:20/12/2024	222,12			222,12
Totais		25.207,64			25.207,64

PAGO COM RECURSOS
P.M. PARDINHO

parte TF
453,71

Documento de Arrecadação de Receitas Federais

85830000252 4 07640385243 9 55071624348 0 76193310080 5



CNPJ: 07.362.917/0001-85
Número: 07.16.24348.7619331-0
Pagar até: 20/12/2024
Valor: 25.207,64

Pague com o PIX



Empresa: 104 - INSTITUTO JATOBAS
CNPJ: 07.362.917/0002-66
Cálculo: 13o Integral
Competência: 12/2024

Página: 9/9
Emissão: 13/12/2024
Horas: 21:11:44

RELAÇÃO DE BASES DO INSS

Código	Nome do empregado	Base cálculo	Excedente	Ded.sal.mat.13	Deduções	Taxa	Valor
C.Custo: 16 - Ghe 01 Centro Max Feffer							
EMPREGADOS							
37	FÁTIMA DE OLIVEIRA SILVA	687,50	0,00	0,00	0,00	7,50	51,56
38	JOSIANE ALVES DA SILVA	687,50	0,00	0,00	0,00	7,50	51,56
	Empregados:	2	Total: 1.375,00	0,00	0,00	0,00	103,12
	Contribuintes:	0	Total: 0,00	0,00	0,00	0,00	0,00
	Total:	2	Total: 1.375,00	0,00	0,00	0,00	103,12

Resumo das bases de INSS

Total	Base cálculo	Excedente	Segurados	Contribuintes	RAT	Empresa	Deduções	Terceiros	Total
	1.375,00	0,00	103,12	0,00	13,75	275,00	0,00	61,84	453,71
	Empregados:	26	Total: 69.173,89	4.871,27	0,00	0,00	6.326,18		
	Contribuintes:	0	Total: 0,00	0,00	0,00	0,00	0,00		
	Total:	26	Total: 69.173,89	4.871,27	0,00	0,00	6.326,18		

Resumo Geral das bases de INSS

Total	Base cálculo	Excedente	Segurados	Contribuintes	RAT	Empresa	Deduções	Terceiros	Total
	69.173,89	4.871,27	6.326,18	0,00	740,45	14.809,03	0,00	3.332,01	25.207,67

PAGO COM RECURSOS
P.M. PARDINHO

parte T.F.
453,71



30
horas

Comprovante de pagamento de boleto

Dados da conta debitada / Pagador Final

Agência/conta: 4005/01760-5 CPF/CNPJ: 07.362.917/0001-85 Empresa: INSTITUTO JATOBAS

Dados do pagamento

Identificação no meu comprovante:

 Bradesco		23792 37403 90000 080219 74000 372404 3 99350000084660
Beneficiário: INTERMEDICA	CPF/CNPJ do beneficiário: 44.649.812/0001-38	Data de vencimento: 19/12/2024
Razão Social: INTERMEDICA		Valor do boleto (R\$): 846,60
		(-) Desconto (R\$): 0,00
		(+) Mora/Multa (R\$): 0,00
Pagador: INSTITUTO JATOBAS	CPF/CNPJ do pagador: 07.362.917/0002-66	(=) Valor do pagamento (R\$): 846,60
		Data de pagamento: 05/12/2024
Autenticação mecânica 95593F42A0A2F3A1174A07ECC966396B8822C1B5		Pagamento realizado em espécie: Não

Operação efetuada em 05/12/2024 às 12:39:13 via Sispag, CTRL 006017334131538.

PAGO COM RECURSOS
P.M. PARDINHO

parte TF
56,44

- Imprima em impressora jato de tinta (ink jet) ou laser em qualidade normal ou alta (Não use modo econômico).
- Utilize folha A4 (210 x 297 mm) ou Carta (216 x 279 mm) e margens mínimas à esquerda e à direita do formulário.
- Corte na linha indicada. Não rasure, risque, fure ou dobre a região onde se encontra o código de barras.
- Caso não apareça o código de barras no final, clique em F5 para atualizar esta tela.
- Caso tenha problemas ao imprimir, copie a sequência numérica abaixo e pague no caixa eletrônico ou no internet banking:

Linha digitável: 23792.37403 90000.080219 74000.372404 3 99350000084660
 Valor: R\$ 846,60

Recibo do sacado



NOTREDAME INTERMEDICA SAÚDE SA
 CNPJ: 044.649.812/0001-38 - CCM: 3.208.444-7
 AV. PAULISTA, 867 - 4º ANDAR
 BELA VISTA - SÃO PAULO - SP



Bradesco

237-4

23792.37403 90000.080219 74000.372404 3 99350000084660

Cedente		Agência/Código do cedente		Moeda	Quantidade	Nosso número
GRUPO HAPVIDA NDI		2374/0003724-9		R\$		09/00000802174-3
Número do documento		CPF/CNPJ	Vencimento		Valor documento	
36945918		44.649.812/0001-38	19/12/2024		846,60	
(-) Desconto/Abatimentos	(-) Outras deduções	(-) Mora/Multa	(-) Outros acréscimos	(=) Valor cobrado		
Sacado						
INSTITUTO JATOBAS						

Autenticação mecânica

Demonstrativo

*parte TF
56,44*

PAGO COM RECURSOS
P.M. PARDINHO

Corte na linha pontilhada



Bradesco

237-4

23792.37403 90000.080219 74000.372404 3 99350000084660

Local de pagamento					Vencimento	
Pagável preferencialmente na rede BANCO BRADESCO S.A.					19/12/2024	
Cedente					Agência / Código cedente	
GRUPO HAPVIDA NDI					2374/0003724-9	
Data do documento	Número documento	Espécie doc.	Aceite	Data processamento	Nosso número	
26/11/2024	36945918	DM	N	19/12/2024	09/00000802174-3	
Uso do banco	Carteira	Moeda	Quantidade	Valor Documento	(=) Valor Documento	
	09	R\$		846,60	(-) Descontos / Abatimentos	
Instruções (Todas as informações deste bloquete são de exclusiva responsabilidade do cedente) MULTA P/ATRASSO = R\$ 16,93 + JUROS/DIA = R\$ 1,13 O DEPOSITO BANCARIO NAO SERA VALIDO COMO QUITACAO					(-) Outras deduções	
					(+) Mora/Multa	
					(+) Outros acréscimos	
					(=) Valor cobrado	
Sacado					Cód. baixa	
INSTITUTO JATOBAS R ESTEVAO BAIÃO, 149 VILA CONGONHAS - SAO PAULO - SP - CEP: 04.624-000						

Autenticação mecânica - Ficha de

Sacador / Avalista



Corte na linha pontilhada



NOTRE DAME INTERMÉDICA SAÚDE S.A. - CNPJ: 44.649.812/0001-38

ANS nº 359017

Impresso em: 26/11/2024 18:50

Página: 1 de 4

Período: 01/12/2024 a 31/12/2024

Contrato:	33762533	Nome Empresa:	INSTITUTO JATOBAS					
MATRÍCULA	USUÁRIO	PLANO	TP USU	IDADE	INCLUSÃO	RETROATIVO	VALOR	
13266231	ADEMIR APARECIDO SARTORI	TOP PREMIUM LE	T	57	19/12/2023	0,00	28,22	
						Total da família:	28,22	
13266232	AMANDA DE ALMEIDA ALVES	TOP PREMIUM LE	T	22	19/12/2023	0,00	28,22	
						Total da família:	28,22	
13266233	ARICLENIS DE BRITO DAMIANO	TOP PREMIUM LE	T	35	19/12/2023	0,00	28,22	
						Total da família:	28,22	
13266234	ASSIS DO NASCIMENTO	TOP PREMIUM LE	T	54	19/12/2023	0,00	28,22	
						Total da família:	28,22	
46496591830	DIEGO MATIAS MASTROCOLA	TOP PREMIUM LE	T	28	01/08/2024	0,00	28,22	
						Total da família:	28,22	
13266237	EDNALDO DOS SANTOS	TOP PREMIUM LE	T	41	19/12/2023	0,00	28,22	
						Total da família:	28,22	

PAGO COM RECURSOS:
P.M. PARDINHO

parte T.F.
56,44

Contrato: 33762533		Nome Empresa: INSTITUTO JATOBAS						
MATRÍCULA	USUÁRIO	PLANO	TP USU	IDADE	INCLUSÃO	RETROATIVO	VALOR	
13266238	EDUARDA SOUZA DOS SANTOS	TOP PREMIUM LE	T	26	19/12/2023	0,00	28,22	
Total da família:							28,22	
13266239	ELIANDRO SOARES PEREIRA	TOP PREMIUM LE	T	50	19/12/2023	0,00	28,22	
Total da família:							28,22	
13266240	ELICA TAIS DE OLIVEIRA CUNHA	TOP PREMIUM LE	T	34	19/12/2023	0,00	28,22	
Total da família:							28,22	
38155580857	EMILENE APARECIDA DE OLIVEIRA	TOP PREMIUM LE	T	40	01/05/2024	0,00	28,22	
38155580857	QUEREN HAPUQUE ALBINO MENDES	TOP PREMIUM LE	T	21	01/06/2024	0,00	28,22	
Total da família:							28,22	
37	FATIMA DE OLIVEIRA SILVA <i>TF</i>	TOP PREMIUM LE	T	41	01/09/2024	0,00	<u>28,22</u> <i>TF</i>	
Total da família:							28,22	
39	ISABELLA ELAINE PIZATTO	TOP PREMIUM LE	T	25	01/12/2024	0,00	28,22	
39	SIMONE DE CASSIA SPILBORGHES	TOP PREMIUM LE	T	37	01/12/2024	0,00	28,22	
Total da família:							28,22	
13266241	JOAO BATISTA DA SILVA	TOP PREMIUM LE	T	64	19/12/2023	0,00	28,22	
Total da família:							28,22	
13266242	JOAO BATISTA MIRANDA GOMES	TOP PREMIUM LE	T	44	19/12/2023	0,00	28,22	
Total da família:							28,22	

PAGO COM RECURSOS
P.M. PARDINHO

parte TF
56,44

Contrato: 33762533		Nome Empresa: INSTITUTO JATOBAS						
MATRÍCULA	USUÁRIO	PLANO	TP USU	IDADE	INCLUSÃO	RETROATIVO	VALOR	
13266244	JOSE ALVES DA SILVA	TOP PREMIUM LE	T	59	19/12/2023	0,00	28,22	
						Total da família:	28,22	
13266245	JOSE JURACI DIAS MACHADO	TOP PREMIUM LE	T	54	19/12/2023	0,00	28,22	
						Total da família:	28,22	
38	JOSIANE ALVES DA SILVA TF	TOP PREMIUM LE	T	26	01/09/2024	0,00	28,22 TF	
						Total da família:	28,22	
13266246	KELLY CRISTINA RIBEIRO DE ARRUDA	TOP PREMIUM LE	T	39	19/12/2023	0,00	28,22	
						Total da família:	28,22	
13266247	LEIDA CRISTINA SOUZA	TOP PREMIUM LE	T	42	19/12/2023	0,00	28,22	
13266247	GABRIELA SOUZA GOMES	TOP PREMIUM LE	D	14	19/12/2023	0,00	28,22	
						Total da família:	56,44	
33761929870	LEONARDO DOMINGUES	TOP PREMIUM LE	T	50	01/08/2024	0,00	28,22	
						Total da família:	28,22	
13266248	LUDIMARTO ANTONIO VENTURA	TOP PREMIUM LE	T	46	19/12/2023	0,00	28,22	
						Total da família:	28,22	
13266249	MARLI DE FATIMA DE CAMARGO SOUZA	TOP PREMIUM LE	T	47	19/12/2023	0,00	28,22	
						Total da família:	28,22	



PAGO COM RECURSOS
P.M. PARDINHO

parte TF
56,44

Contrato: 33762533		Nome Empresa: INSTITUTO JATOBAS						
MATRÍCULA	USUÁRIO	PLANO	TP USU	IDADE	INCLUSÃO	RETROATIVO	VALOR	
13266250	NOEL DINIZ DOS SANTOS	TOP PREMIUM LE	T	53	19/12/2023	0,00	28,22	
						Total da família:	28,22	
13266251	OSVALDO DO NASCIMENTO	TOP PREMIUM LE	T	55	19/12/2023	0,00	28,22	
						Total da família:	28,22	
13266253	PATRICIA CAMARGO TOBIAS	TOP PREMIUM LE	T	32	19/12/2023	0,00	28,22	
						Total da família:	28,22	
13266252	ROSELENA DA SILVA	TOP PREMIUM LE	T	38	19/12/2023	0,00	28,22	
						Total da família:	28,22	
13266254	VERA LUCIA DA SILVA SANTOS	TOP PREMIUM LE	T	46	19/12/2023	0,00	28,22	
						Total da família:	28,22	

PAGO COM RECURSOS
P.M. PARDINHO

parte T.F.
56,44

 PREFEITURA DO MUNICÍPIO DE SÃO PAULO SECRETARIA MUNICIPAL DA FAZENDA NOTA FISCAL ELETRÔNICA DE SERVIÇOS - NFS-e RPS Nº 2387509 Série IOD, emitido em 26/11/2024 20241205u44649812000138	Número da Nota 36945918			
	Data e Hora de Emissão 26/11/2024 14:34:41			
	Código de Verificação PDWP-RTMR			
PRESTADOR DE SERVIÇOS				
 CPF/CNPJ: 44.649.812/0001-38 Inscrição Municipal: 3.208.444-7 Nome/Razão Social: NOTRE DAME INTERMEDICA SAUDE S.A. Endereço: AV PAULISTA 00867 - BELA VISTA - CEP: 01311-100 Município: São Paulo UF: SP				
TOMADOR DE SERVIÇOS				
Nome/Razão Social: INSTITUTO JATOBAS Inscrição Municipal: ---- CPF/CNPJ: 07.362.917/0002-66 Endereço: R E STEVAO BAIÃO, 149 - VILA CONGONHAS - CEP: 04624-000 Município: São Paulo UF: SP E-mail: CARLOS.FAGUNDES@INSTITUTOJATOBAS.COM.BR				
INTERMEDIÁRIO DE SERVIÇOS				
CPF/CNPJ: ---- Nome/Razão Social: ----				
DISCRIMINAÇÃO DOS SERVIÇOS				
PLANOS DE SAUDE ODONTOLOGICA A SEUS FUNCIONARIOS E DEPENDENTES NO MES DEZEMBRO/2024 01 REF. PLANO TOP PREMIUM LE TITULAR 29 28,22 818,38 02 REF. PLANO TOP PREMIUM LE DEPENDENTE 1 28,22 28,22 EM CASO DE INADIMPLENCIA SEU CONTRATO PODERÁ SER SUSPENSO OU RESCINDIDO, CONFORME CLAUSULA CONTRATUAL Cod.Cliente:33762533 Vencimento:19/12/2024 Cobrança: BANCO BRADESCO				
VALOR TOTAL DO SERVIÇO = R\$ 846,60				
INSS (R\$)	IRRF (R\$)	CSLL (R\$)	COFINS (R\$)	PIS/PASEP (R\$)
-	-	-	-	-
Código do Serviço				
05274 - Planos de medicina de grupo ou individual e convênios para prestação de assistência médica.				
Valor Total das Deduções (R\$)	Base de Cálculo (R\$)	Alíquota (%)	Valor do ISS (R\$)	Crédito (R\$)
0,00	846,60	2,00%	16,93	0,00
Município da Prestação do Serviço		Número Inscrição da Obra	Valor Aproximado dos Tributos / Fonte	
-		-	-	
OUTRAS INFORMAÇÕES				
(1) Esta NFS-e foi emitida com respaldo na Lei nº 14.097/2005; (2) O código de serviço referente a esta NFS-e não gera crédito; (3) Esta NFS-e substitui o RPS Nº 2387509 Série IOD, emitido em 26/11/2024; (4) Data de vencimento do ISS desta NFS-e: 10/12/2024;				

PAGO COM RECURSOS
P.M. PARDINHO

parte TF
56,44



30
horas

Comprovante de pagamento - DARF

agente arrecadador: CNC:341 Banco Itaú S/A
código de barras: 85800000009 23910385243 59071624352 60501700071
data do pagamento: 19/12/2024
número do documento: 07.16.24352.6050170-0
valor total: R\$ 923,91

autenticação: 34119122410000215464883
MODELO APROVADO PELO ADE CONJUNTO CODAC/COTEC Nº1, DE 31/10/2011.

operação efetuada via Itaú Empresas na Internet: Sispag, CTRL: 761330490000106
autenticação digital Itaú:
396B55FA373497D60B688094BE2CE82A836A26C9
transação efetuada em 19/12/2024 às 08:06:48h via Sispag na internet.

Dados da conta debitada

nome: INSTITUTO JATOBAS
agência e conta: 4005 / 0001760-5
CNPJ: 07.362.917/0001-85

PAGO COM RECURSOS
P.M. PARDINHO

parte T.F.
36,60



Receita Federal

Documento de Arrecadação de Receitas Federais

CNPJ
07.362.917/0001-85

Razão Social
INSTITUTO JATOBAS

Período de Apuração
Novembro/2024

Data de Vencimento
24/12/2024

Número do Documento
07.16.24352.6050170-0

Pagar este documento até
24/12/2024

Observações
Nº Recibo Declaração: 50000293969091

Valor Total do Documento
923,91

Composição do Documento de Arrecadação

Código	Denominação	Principal	Multa	Juros	Total
8301	PIS - FOLHA DE SALARIOS	923,91			923,91
	02 PIS - FOLHA DE SALARIOS				
	PA:11/2024 Vencimento:24/12/2024				
	Totais	923,91			923,91

PAGO COM RECURSOS
P.M. PARDINHO
parte TF
36,60

Documento de Arrecadação de Receitas Federais

85800000009 7 23910385243 1 59071624352 8 60501700071 7

CNPJ: 07.362.917/0001-85
Número: 07.16.24352.6050170-0
Pagar até: 24/12/2024
Valor: 923,91

Pague com o PIX



RELAÇÃO DAS BASES DO PIS

Código	Nome do empregado	Tipo de folha	Base cálculo	Percentual	Valor PIS
Centro de Custo: 16 - Ghe 01 Centro Max Feffer					
EMPREGADOS					
37	FÁTIMA DE OLIVEIRA SILVA	Mensal	1.830,00	1,00	18,30
38	JOSIANE ALVES DA SILVA	Mensal	1.830,00	1,00	18,30
Empregados:	2 Contribuintes:		Total:		36,60
Empregados:	0 Contribuintes:		Total:		0,00

Resumo Geral PIS

Valores Acum. Comp. Ant.	Valor a Recolher	Valor a Compensar	Valor a Pagar	Valor a Acumular
10/2024 0,00	1.394,76	0,00	1.394,76	0,00

PAGO COM RECURSOS
P.M. PARDINHO
parte T.F.
36,60



30
horas

Comprovante de pagamento de boleto

Dados da conta debitada / Pagador Final

Agência/conta: 4005/01760-5 CPF/CNPJ: 07.362.917/0001-85 Empresa: INSTITUTO JATOBAS

Dados do pagamento

Identificação no meu comprovante:

 Bradesco		23792 37403 59609 672486 45006 248004 9 99410000040618	
Beneficiário:	PORTO SEGURO CIA DE SEGUROS GE	CPF/CNPJ do beneficiário:	Data de vencimento:
Razão Social:	PORTO SEGURO CIA DE SEGUROS	61.198.164/0001-60	25/12/2024
		Valor do boleto (R\$):	406,18
		(-) Desconto (R\$):	0,00
		(+) Mora/Multa (R\$):	0,00
Pagador:	INSTITUTO JATOBAS	CPF/CNPJ do pagador:	(=) Valor do pagamento (R\$):
		07.362.917/0002-66	406,18
		Data de pagamento:	19/12/2024
Autenticação mecânica 5AB422DF8F6FC57B77A4F0BECF5CB4A1BB4939B0		Pagamento realizado em espécie: Não	

Operação efetuada em 19/12/2024 às 08:06:50 via Sispag, CTRL 001517346064106.

PAGO COM RECURSOS
P.M. PARDINHO

parte TF
29,02

Recibo do Sacado

Nosso Número 05/96/096724845-4 Número do Título 6750714734

Vencimento 25/12/2024	Agência/Código Cedente 2374-4/62480-2	Espécie R\$	Quantidade 406,18	(+) Mora/Multa	(=) Valor Cobrado
(=) Valor do Contrato 406,18		(-) Desconto/Abatimento		Autenticação Mecânica	
Sacado 007362917/0002-66-INSTITUTO JATOBAS					
Apólice / Documento NUMERO APOLICE :66 0000 0000 011177251 000000000 000000 001					

BRADESCO

237-2

23792.37403 59609.672486 45006.248004 9 99410000040618

Local de Pagamento PAGÁVEL EM QUALQUER BANCO ATÉ O VENCIMENTO					Vencimento 25/12/2024
Cedente PORTO SEGURO CIA DE SEGUROS GERAIS					Agência/Código Cedente 2374-4/62480-2
Data Documento 07/12/2024	Número Documento 6750714734	Espécie Doc. 3	Data Processamento 07/12/2024	Aceite N	Nosso Número 05/96/096724845-4
Uso do Banco CIP - 775	Carteira 5	Espécie Moeda R\$	Quantidade Moeda 406,18	Valor Moeda	(=) Valor Documento 406,18
Instruções AUTORIZADO O RECEBIMENTO ATE 30 DIAS APOS O VENCIMENTO. A FALTA DE PAGAMENTO DO BOLETO NA DATA DE VENCIMENTO PODE CAUSAR A SUSPENSAO DA COBERTURA DO SEGURO E DOS SERVICOS E/OU O CANCELAMENTO DA APOLICE. SEGURO DE VIDA					(-) Desconto / Abatimento
					(-) Outras Deduções
					(+) Mora / Multa
					(+) Outros Acréscimos
					(=) Valor Cobrado
NUMERO APOLICE :66 0000 0000 011177251 000000000 000000 001					

Sacado
007362917/0002-66-INSTITUTO JATOBAS
32149J MICHAELIS CORRETORA DE SEGUROS LTDA

A FALTA DE PAGAMENTO DA PRIMEIRA PARCELA IMPLICARÁ O CANCELAMENTO DA APÓLICE.

Sacador / Avalista Código de Baixa



PAGO COM RECURSOS
P.M. PARDINHO

parte TF
29,02



RESUMO DE FATURA

VIDA EM GRUPO E/OU AC. PESSOAS COLETIVO

Processamento - 07/12/2024
04:31:59
Data Emissão - 06/12/2024

Estipulante.....: 1.028.962 INSTITUTO JATOBAS Apólice V.G.: : 61.312-7 Endosso V.G.....: 209.156-0 Página.....: 1 de 1
Sub-Estipul.....: 1.028.962 INSTITUTO JATOBAS Apólice APC: : 65.609-2 Endosso APC.: 217.593-7 Sucursal: 66
Cobrança.....: 1.028.962 INSTITUTO JATOBAS Vigência.....: 27/11/2024 a 26/12/2024 Data Vencimento: 25/12/2024 SORCABA

Via do SEGURADO

Valores Expressos em REAL



Histórico de Movimentação	Número de Vidas		IMPORTÂNCIAS SEGURADAS				PRÊMIOS	
	V.G.	APC	Morte Natural	Morte Acidental	Invalidez por Acidente	Antecipação Esp. por Doença	V. G.	APC
Saldo Anterior	28	28	672.000,00	672.000,00	672.000,00	0,00	395,35076	10,82592
Inclusões	0	0	0,00	0,00	0,00	0,00	0,00000	0,00000
Sinistros	0	0	0,00	0,00	0,00	0,00	0,00000	0,00000
Cancelamentos	0	0	0,00	0,00	0,00	0,00	0,00000	0,00000
Reativações	0	0	0,00	0,00	0,00	0,00	0,00000	0,00000
Ajustes	0	0	0,00	0,00	0,00	0,00	0,00000	0,00000
Totais	28	28	672.000,00	672.000,00	672.000,00	0,00	395,35076	10,82592
Declara-se para os devidos fins e efeitos, que fica fazendo parte integrante da presente fatura a especificação anexa e que, se cobra do estipulante nessa declarado ao lado, correspondente aos prêmios das apólices acima.						Prêmio Líquido	393,85412	10,78494
Endereço de Cobrança: PC ADEMIR ROCHA DA SILVA Número: 55 Complemento: Bairro: CENTRO Cidade: PARDINHO UF.....: SP C.E.P.....: 18640-000						Custo da Apólice	0,00000	0,00000
Corretor Líder V. G. : 32149J MICHAELIS CORRETORA DE SEGUROS Participação: 100.00 Código de Endereçamento Corretor Líder APC : 32149J MICHAELIS CORRETORA DE SEGUROS Participação: 100.00 CORREIO SO						I.O.F.	1,49664	0,04098
Obs.: CONJUGE DE 7.000,00/FILHOS 3.500,00/AUX FUN TIT DE 3.000,00 DOENÇA CONGENITA DE FILHOS 3.500,00-2 CESTAS DE 160,00 CADA RESCISAO CONTRATUAL DE ATE 1.400,00 - CESTA NATALIDADE INV LABORATIVA E INVALIDEZ FUNCIONAL PERMANENTE POR DOENÇA						Total por Ramo	395,35076	10,82592
INFORMAMOS QUE A FATURA REFERENTE AO MES 12/2024, SERA EMITIDA DIA 05/01/2025, TENDO SEU VENCIMENTO PARA O DIA 25/01/2025. EM CASO DE DUVIDAS ENTRAR EM CONTATO PELO TELEFONE 0-XX-11-3366-6099.						Total a Pagar	406,18	

PAGO COM RECURSOS
P.M. PARDINHO
parte TF
29,02



RELAÇÃO ATUALIZADA DE SEGURADOS
CCT-SEIBREF-SIND EMPR INST BEN RELIG FIL

Processamento 07/12/2024
03:50:16

Atendimento Vida e Previdência - segunda a sexta-feira das 8h as 18h30, (11) 3366-3377 (Grande São Paulo) - 0800 727 9393 (demais localidades)
SAC: 0800 727 2748 (cancelamento, reclamação e informações), 0800 727 8736 (atendimento exclusivo para pessoas com deficiência auditiva)
Ouvidoria: 0800 727 1184

Estipulante... : 1.028.962 INSTITUTO JATOBAS	Apólice V. G. : 61.312-7	Corretor V. G. : 32149J MICHAELIS CORRETORA DE SEGUROS LTDA	Página.. : 1
Sub-Estipul... : 1.028.962 INSTITUTO JATOBAS	Apólice APC. : 65.609-2	Corretor APC. : 32149J MICHAELIS CORRETORA DE SEGUROS LTDA	Sucursal: 66
Cobrança..... : 1.028.962 INSTITUTO JATOBAS			SOROCABA
Competência. : 2024-11			
Vigência..... : 27/11/2024 - 26/12/2024			



0000000000003

Valores Expressos em Real

Item	Nome completo	IMPORTÂNCIAS SEGURADAS				Prêmios		
		Morte Natural	Morte Acidental	Invalidez por Acidente	Invalidez Funcional por Doença	V. G.	APC	V. G. + APC
0000000001	ADEMIR APARECIDO SARTORI	24.000,00	24.000,00	24.000,00	24.000,00	14,11967	0,38664	14,50631
0000000059	AMANDA DE ALMEIDA ALVES	24.000,00	24.000,00	24.000,00	24.000,00	14,11967	0,38664	14,50631
0000000057	ARICLENES DE BRITO DAMIANO	24.000,00	24.000,00	24.000,00	24.000,00	14,11967	0,38664	14,50631
0000000032	ASSIS DO NASCIMENTO	24.000,00	24.000,00	24.000,00	24.000,00	14,11967	0,38664	14,50631
0000000097	EDNALDO DOS SANTOS	24.000,00	24.000,00	24.000,00	24.000,00	14,11967	0,38664	14,50631
0000000027	EDUARDA SOUZA DOS SANTOS	24.000,00	24.000,00	24.000,00	24.000,00	14,11967	0,38664	14,50631
0000000027	ELIANDRO SOARES PEREIRA	24.000,00	24.000,00	24.000,00	24.000,00	14,11967	0,38664	14,50631
0000000051	ELICA THAIS O CUNHA	24.000,00	24.000,00	24.000,00	24.000,00	14,11967	0,38664	14,50631
0000000008	EMILENE APARECIDA DE OLIVEIRA	24.000,00	24.000,00	24.000,00	24.000,00	14,11967	0,38664	14,50631
0000000054	FATIMA DE OLIVEIRA SILVA	24.000,00	24.000,00	24.000,00	24.000,00	14,11967	0,38664	14,50631
0000000069	ISABELLA ELAINE PIZATTO	24.000,00	24.000,00	24.000,00	24.000,00	14,11967	0,38664	14,50631
0000000071	JOAO BATISTA DA SILVA	24.000,00	24.000,00	24.000,00	24.000,00	14,11967	0,38664	14,50631
0000000013	JOAO BATISTA MIRANDA GOMES	24.000,00	24.000,00	24.000,00	24.000,00	14,11967	0,38664	14,50631
0000000014	JOSE ALVES DA SILVA	24.000,00	24.000,00	24.000,00	24.000,00	14,11967	0,38664	14,50631
0000000016	JOSE JURACI DIAS MACHADO	24.000,00	24.000,00	24.000,00	24.000,00	14,11967	0,38664	14,50631
0000000058	JOSIANE ALVES DA SILVA	24.000,00	24.000,00	24.000,00	24.000,00	14,11967	0,38664	14,50631
0000000070	KELLY CRISTINA RIBEIRO DE ARRUDA	24.000,00	24.000,00	24.000,00	24.000,00	14,11967	0,38664	14,50631
0000000031	LEIDA CRISTINA SOUZA	24.000,00	24.000,00	24.000,00	24.000,00	14,11967	0,38664	14,50631
0000000023	LEONARDO DOMINGUES	24.000,00	24.000,00	24.000,00	24.000,00	14,11967	0,38664	14,50631
0000000068	LUDIMARTO ANTONIO VENTURA	24.000,00	24.000,00	24.000,00	24.000,00	14,11967	0,38664	14,50631
0000000049	MARLI DE FATIMA DE CAMARGO SOUZA	24.000,00	24.000,00	24.000,00	24.000,00	14,11967	0,38664	14,50631
0000000060	NOEL RODRIGUES DOS SANTOS	24.000,00	24.000,00	24.000,00	24.000,00	14,11967	0,38664	14,50631
0000000033	OSVALDO DO NASCIMENTO	24.000,00	24.000,00	24.000,00	24.000,00	14,11967	0,38664	14,50631
0000000044	PATRICIA CAMARGO TOBIAS	24.000,00	24.000,00	24.000,00	24.000,00	14,11967	0,38664	14,50631
0000000055	QUEREM HAPUQUE ALBINO MENDES	24.000,00	24.000,00	24.000,00	24.000,00	14,11967	0,38664	14,50631
0000000066	ROSELENA DA SILVA	24.000,00	24.000,00	24.000,00	24.000,00	14,11967	0,38664	14,50631
0000000052	SIMONE DE CASSIA SPILBORGHS	24.000,00	24.000,00	24.000,00	24.000,00	14,11967	0,38664	14,50631
0000000072	VERA LUCIA DA SILVA SANTOS	24.000,00	24.000,00	24.000,00	24.000,00	14,11967	0,38664	14,50631

PAGO COM RECURSOS
P.M. PARDINHO

parte T.F.

29,02



Atendimento Vida e Previdência - segunda a sexta-feira das 8h às 18h30, (11) 3366-3377 (Grande São Paulo) - 0800 727 9393 (demais localidades)
 SAC: 0800 727 2746 (cancelamento, reclamação e informações), 0800 727 8736 (atendimento exclusivo para pessoas com deficiência auditiva)
 Ouvidoria: 0800 727 1184

RELAÇÃO ATUALIZADA DE SEGURADOS
 CCT-SEIBREF-SIND EMPR INST BEN RELIG FIL

Processamento 07/12/2024
 03:50:16

Estipulante... : 1.028.962 INSTITUTO JATOBAS
 Sub-Estipul... : 1.028.962 INSTITUTO JATOBAS
 Cobrança..... : 1.028.962 INSTITUTO JATOBAS
 Competência... : 2024-11
 Vigência..... : 27/11/2024 - 26/12/2024

Apólice V.G. : 61.312-7
 Apólice APC. : 65.609-2

Corretor V.G.: 32149J MICHAELIS CORRETORA DE SEGUROS LTDA
 Corretor APC.: 32149J MICHAELIS CORRETORA DE SEGUROS LTDA

Página... : 1
 Sucursal : 66
 SOROCABA



0000000000003

Valores Expressos em Real

Item	Nome completo	IMPORTÂNCIAS SEGURADAS				Prêmios			
		Morte Natural	Morte Acidental	Invalidez por Acidente	Invalidez Funcional por Doença	V. G.	APC	V. G. + APC	
	VIDAS VG..... : 28 VIDAS AP..... : 28 TOTAIS SEGURADO..... : 28 TOTAIS SUPLEMENTAR... : 0 TOTAL GERAL..... : 28 * Nome social: identificação do nome social apenas informativo para atendimento do Ofício SUSEP, não são contabilizados nesta fatura, uma vez que são considerados no nome civil constantes neste documento.	672.000,00	672.000,00	672.000,00	672.000,00	395,35076	10,82592	406,17668	
		672.000,00	672.000,00	672.000,00	672.000,00				

PAGO COM RECURSOS
 P.M. PARDINHO

parte TF

29,02



30
horas

Comprovante de pagamento de boleto

Dados da conta debitada / Pagador Final

Agência/conta: 4005/01760-5 CPF/CNPJ: 07.362.917/0001-85 Empresa: INSTITUTO JATOBAS

Dados do pagamento

Identificação no meu comprovante:

BANCO SICOOB S.A.		75691 50043 01090 154798 00481 570018 3 99410000019503	
Beneficiário:	UNIMED DE BOTUCATU COOPERATIVA	CPF/CNPJ do beneficiário:	25/12/2024
Razão Social:	UNIMED DE BOTUCATU COOPERATI	45.425.899/0001-22	Valor do boleto (R\$): 195,03
			(-) Desconto (R\$): 0,00
			(+)Mora/Multa (R\$): 0,00
Pagador:	INSTITUTO JATOBAS	CPF/CNPJ do pagador:	(=) Valor do pagamento (R\$): 195,03
	PRA	07.362.917/0002-66	Data de pagamento: 19/12/2024
Autenticação mecânica 7A95DF01F7C08E71C972ECAD983C6A349C68E5A3			Pagamento realizado em espécie: Não

Operação efetuada em 19/12/2024 às 08:06:50 via Sispag, CTRL 006017346064108.

PAGO COM RECURSOS
P.M. PARDINHO
parte T.F.
13,93

Vencimento	Valor R\$	Data de Emissão	Nro.do Documento	Agência/Código Beneficiário	Nosso Número
25/12/2024	195,03	02/12/2024	MOC 004815	5004 /901547	000090048157
Dados do Pagador					
INSTITUTO JATOBAS (031916)					
Descrição					Valor R\$
101 - Produto/Plano (Mensalidade)					R\$ 195,03
DISPENSARET. 4,65% CONF. ART 30 LEI 10833 de 29/12/2003					
Observação					
- Recebemos somente por via bancaria					
- Por motivos contabeis, nao aceitamos devolucao ou glosa nesta Fatura					
- Caso tenha contestacao, favor refaturar					

UNICENTRO BRASI **756-9** 75691500430109015479800481570018399410000019503

Local de Pagamento	Pagável em qualquer banco ou correspondente bancário				Vencimento	25/12/2024
Beneficiário	UNIMED BOTUCATU COOP TRAB MEDICO				Agência/Código Beneficiário	5004 /901547
Data do Documento	Nro.Documento	Espécie Doc.	Aceite	Data do Processamento	Nosso Número	
02/12/2024	MOC 004815	DM	N	02/12/2024	000090048157	
Uso do Banco	Carteira	Espécie	Quantidade	Valor	(-)Valor do Documento	
	01	R\$			195,03	
Instruções/Texto de responsabilidade do beneficiário					(-)Desconto/Abatimento	
* NAO CONCEDER DESCONTOS * NAO RECEBER APOS 60 DIAS DO VENCTO *					(-)Outras Deduções	
APOS O VENCIMENTO MULTA DE 2%, MAIS JUROS DE 0,033% AO DIA.					(+Mora/Multa	
TITULO SUJEITO A PROTESTO					(+)-Outros Acréscimos	
					(-)Valor Cobrado	

Pagador
INSTITUTO JATOBAS (031916)
PRACA ADEMIR ROCHA DA SILVA 55-CENTRO
PARDINHO - SP
18640-000 CNPJ - 07.362.917/0002-66

Autenticação Mecânica - Ficha de Compensação



PAGO COM RECURSOS
P.M. PARDINHO
parte TF
13,93



PREFEITURA MUNICIPAL DE BOTUCATU
MUNICÍPIO DE BOTUCATU
NOTA FISCAL DE SERVIÇOS ELETRÔNICA - NFS-e

Número da NFS-e
1003122

Código de Verificação de Autenticidade
TVBE0XK1E

Data e Hora de Emissão da NFS-e
03/12/2024 às 09:39:02

Chave de Acesso
RZ5KOK369LMKCR5U7KSWF9214GGOAHE

Para certificação da autenticidade acesse
<http://siabotucatu.dcfiorilli.com.br:8089/iss>
 web, menu consultas e informe os dados
 desta NFS-e.

Informações Fiscais

Exigibilidade do ISS Exigível	Número do Processo	Município de Incidência do ISS BOTUCATU-SP	Local da Prestação BOTUCATU - SP
Número do RPS	Série do RPS	Tipo do RPS	Data do RPS 03/12/2024
Optante Simples Nacional 2 - Não	Incentivo Fiscal 2 - Não	Regime Especial Tributação Não Possui	Tipo ISS Sobre Faturamento

PRESTADOR DE SERVIÇOS

CPF/CNPJ 45.425.899/0008-07	RG/Inscrição Estadual 0	Inscrição Municipal 000458242	Cadastro	Nome/Razão Social UNIMED DE BOTUCATU COOPERATIVA DE TRABALHO MEDICO
Logradouro Rua RANGEL PESTANA, 333	CEP 18600070	Cidade BOTUCATU-SP	Complemento	Bairro CENTRO
			Telefone	E-mail fiscal@unimedbotucatu.coop.br

TOMADOR DE SERVIÇOS

CPF/CNPJ/Documento 07.362.917/0002-66	RG/Inscrição Estadual ISENTO	Inscrição Municipal 000000000	Nome/Razão Social INSTITUTO JATOBAS
Logradouro RUA ADEMIR ROCHA DA SILVA, 55	CEP/Cod.Postal 18640-000	Cidade/Pais PARDINHO - SP	Complemento
			Bairro CENTRO
			Telefone
			E-mail

Discriminação dos Serviços

Qtde.	Un. Medida	Descrição	Vir. Unitário	Total
1.0	UN	SERVIÇOS PRESTADOS CONFORME MOC 004815 VENCIMENTO 25/12/2024.	195.03	R\$ 195,03

PAGO COM RECURSOS
 P.M. PARDINHO
 parte T.F.
 13,93

Imposto Sobre Serviços de Qualquer Natureza - ISS

LC 116/2003: 04.01	Alíquota	Atividade Município	Código CNAE	Código da Obra	Código ART
Medicina e biomedicina.	2,00%	000004.0000001			
Valor Total dos Serviços	Desconto Incondicionado	Deduções Base Cálculo	Base de Cálculo	Total do ISS	ISS Retido
R\$ 195,03	R\$ 0,00	R\$ 0,00	R\$ 195,03	R\$ 3,90	2 - Não
					Desconto Condicionado
					R\$ 0,00

Retenções de Impostos

PIS	COFINS	INSS	IRRF	CSLL	Outras Retenções
R\$ 0,00	R\$ 0,00	R\$ 0,00	R\$ 0,00	R\$ 0,00	R\$ 0,00
Valor Líquido da NFS-e: R\$ 195,03					Val. Aprox. Tributos: Federal (13,45%) R\$26,23 Estadual (0,00%) R\$0,00 Municipal (3,25%) R\$6,34

Informações Complementares

RECEBI(EMOS) DE UNIMED DE BOTUCATU COOPERATIVA DE TRABALHO MEDICO O SERVIÇO CONSTANTE DA NFS-e DE NÚMERO 1003122 E CÓDIGO DE VERIFICAÇÃO TVBE0XK1E.

Data

CPF/RG

Assinatura

SISBB - SISTEMA DE INFORMACOES BANCO DO BRASIL
20/12/2024 - AUTOATENDIMENTO - 11.45.56
1535001535 0001

Comprovante Pix

CLIENTE: INSTITUTO JATOBAS
AGENCIA: 1535-0 CONTA: 29.742-9

=====

SOBRE A TRANSACAO

ID: E00000000202412201500069395140AG
CNPJ DO PAGADOR: 7.362.917/0001-85
VALOR: R\$1.584,72
TARIFA: R\$10,00
DATA: 20/12/2024 - 05:54:27

PAGO PARA: Fatima O Silva
CPF: ***.256.538-**
CHAVE PIX: +5514998115327
INSTITUICAO: 60746948 BCO BRADESCO S.A.
AGENCIA: 6484 - CONTA: 0000000000000055662
TIPO DE CONTA: Conta Corrente

Esta transação pode ser tarifada em até 0,99%,
com valor máximo de R\$10,00. O valor definitivo
poderá ser consultado no BBDPJ.

Notificacao enviada em: 20/12/2024 - 05:54:32

=====

DOCUMENTO: 122002
AUTENTICACAO SISBB: 4.0E6.9B9.2AC.33B.985

=====

Central de Atendimento BB
4004 0001
Consultas, informacoes e servicos transacionais.

SAC BB
0800 729 0722
Informacoes, reclamacoes, cancelamento de produ-
tos e servicos.

Ouvidoria
0800 729 5678
Reclamacoes nao solucionadas nos canais
habituais agencia, SAC e Demais canais de
atendimento.

Atendimento a deficientes auditivos ou fala
0800 729 0088
Informacoes, reclamacoes, cancelamento de cartao
e outros produtos e servicos de Ouvidoria.

PAGO COM RECURSOS
P.M. PARDINHO

INSTITUTO JATOBAS
 CNPJ: 07.362.917/0002-66

CC: Ghe 01 Centro Max Fe.
 Mensalista

Folha Mensal
 Dezembro de 2024

Código	Nome do Funcionário	CPF	CBO	Departamento	Filial
37	FÁTIMA DE OLIVEIRA SILVA Auxiliar Administrativo	329.256.538-39	411005	1	1
			Admissão:	23/07/2024	

Código	Descrição	Referência	Vencimentos	Descontos	
8781	DIAS NORMAIS	30,00	1.650,00		
995	SALARIO FAMILIA	1,00	62,04		
998	I.N.S.S.	7,72		127,32	
Pis: 127.06871.17-4			Total de Vencimentos	Total de Descontos	
			1.712,04	127,32	
			Valor Líquido →	1.584,72	
Salário Base	Sal. Contr. INSS	Base Cál. FGTS	F.G.T.S do Mês	Base Cál. IRRF	Faixa IRRF
1.650,00	1.650,00	1.650,00	132,00	1.522,68	0,00

Declaro ter recebido a importância líquida discriminada neste recibo.

Assinatura do Funcionário

Data

INSTITUTO JATOBAS
 CNPJ: 07.362.917/0002-66

CC: Ghe 01 Centro Max Fe.
 Mensalista

Folha Mensal
 Dezembro de 2024

Código	Nome do Funcionário	CPF	CBO	Departamento	Filial
37	FÁTIMA DE OLIVEIRA SILVA Auxiliar Administrativo	329.256.538-39	411005	1	1
			Admissão:	23/07/2024	

Código	Descrição	Referência	Vencimentos	Descontos	
8781	DIAS NORMAIS	30,00	1.650,00		
995	SALARIO FAMILIA	1,00	62,04		
998	I.N.S.S.	7,72		127,32	
Pis: 127.06871.17-4			Total de Vencimentos	Total de Descontos	
			1.712,04	127,32	
			Valor Líquido →	1.584,72	
Salário Base	Sal. Contr. INSS	Base Cál. FGTS	F.G.T.S do Mês	Base Cál. IRRF	Faixa IRRF
1.650,00	1.650,00	1.650,00	132,00	1.522,68	0,00

Declaro ter recebido a importância líquida discriminada neste recibo.

Assinatura do Funcionário

Data

**PAGO COM RECURSOS
 P.M. PARDINHO**

SISBB - SISTEMA DE INFORMACOES BANCO DO BRASIL
20/12/2024 - AUTOATENDIMENTO - 11.45.56
1535001535 0001

Comprovante Pix

CLIENTE: INSTITUTO JATOBAS
AGENCIA: 1535-0 CONTA: 29.742-9

=====

SOBRE A TRANSACAO

ID: E00000000202412201500069395391AG
CNPJ DO PAGADOR: 7.362.917/0001-85
VALOR: R\$1.522,68
TARIFA: R\$10,00
DATA: 20/12/2024 - 05:54:27

PAGO PARA: Josiane Alves Silva
CPF: ***.169.238-***
CHAVE PIX: +5514998851629
INSTITUICAO: 60746948 BCO BRADESCO S.A.
AGENCIA: 1241 - CONTA: 0000000000000126330
TIPO DE CONTA: Conta Corrente

Esta transação pode ser tarifada em até 0,99%,
com valor máximo de R\$10,00. O valor definitivo
poderá ser consultado no BBDPJ.

Notificacao enviada em: 20/12/2024 - 05:54:31

DOCUMENTO: 122004
AUTENTICACAO SISBB: 3.157.E91.172.156.F9E

Central de Atendimento BB
4004 0001

Consultas, informacoes e servicos transacionais.

SAC BB

0800 729 0722

Informacoes, reclamacoes, cancelamento de produ-
tos e servicos.

Ouvidoria

0800 729 5678

Reclamacoes nao solucionadas nos canais
habituais agencia, SAC e Demais canais de
atendimento.

Atendimento a deficientes auditivos ou fala

0800 729 0088

Informacoes, reclamacoes, cancelamento de cartao
e outros produtos e servicos de Ouvidoria.

PAGO COM RECURSOS
P.M. PARDINHO

INSTITUTO JATOBAS
CNPJ: 07.362.917/0002-66

CC: Ghe 01 Centro Max Fe.
Mensalista

Folha Mensal
Dezembro de 2024

Código	Nome do Funcionário	CPF	CBO	Departamento	Filial
38	JOSIANE ALVES DA SILVA Auxiliar Administrativo	430.169.238-07	411005	1	1
			Admissão:	23/07/2024	

Código	Descrição	Referência	Vencimentos	Descontos	
8781	DIAS NORMAIS	30,00	1.650,00		
998	I.N.S.S.	7,72		127,32	
Pis: 162.33183.98-8			Total de Vencimentos	Total de Descontos	
			1.650,00	127,32	
			Valor Líquido →	1.522,68	
Salário Base	Sal. Contr. INSS	Base Cál. FGTS	F.G.T.S do Mês	Base Cál. IRRF	Faixa IRRF
1.650,00	1.650,00	1.650,00	132,00	1.522,68	0,00

Declaro ter recebido a importância líquida discriminada neste recibo.

Assinatura do Funcionário

Data

INSTITUTO JATOBAS
CNPJ: 07.362.917/0002-66

CC: Ghe 01 Centro Max Fe.
Mensalista

Folha Mensal
Dezembro de 2024

Código	Nome do Funcionário	CPF	CBO	Departamento	Filial
38	JOSIANE ALVES DA SILVA Auxiliar Administrativo	430.169.238-07	411005	1	1
			Admissão:	23/07/2024	

Código	Descrição	Referência	Vencimentos	Descontos	
8781	DIAS NORMAIS	30,00	1.650,00		
998	I.N.S.S.	7,72		127,32	
Pis: 162.33183.98-8			Total de Vencimentos	Total de Descontos	
			1.650,00	127,32	
			Valor Líquido →	1.522,68	
Salário Base	Sal. Contr. INSS	Base Cál. FGTS	F.G.T.S do Mês	Base Cál. IRRF	Faixa IRRF
1.650,00	1.650,00	1.650,00	132,00	1.522,68	0,00

Declaro ter recebido a importância líquida discriminada neste recibo.

Assinatura do Funcionário

Data

PAGO COM RECURSOS
P.M. PARDINHO

SISBB - SISTEMA DE INFORMACOES BANCO DO BRASIL
20/12/2024 - AUTOATENDIMENTO - 11.45.56
1535001535 0001

Comprovante Pix

CLIENTE: INSTITUTO JATOBAS
AGENCIA: 1535-0 CONTA: 29.742-9

=====

SOBRE A TRANSACAO
=====

ID:	E00000000202412201500069395252AG
CNPJ DO PAGADOR:	7.362.917/0001-85
VALOR:	R\$292,19
TARIFA:	R\$2,89
DATA:	20/12/2024 - 05:54:27

=====

PAGO PARA:	Josiane Alves Silva
CPF:	***.169.238-**
CHAVE PIX:	+5514998851629
INSTITUICAO:	60746948 BCO BRADESCO S.A.
AGENCIA:	1241 - CONTA: 00000000000000126330
TIPO DE CONTA:	Conta Corrente

Esta transação pode ser tarifada em até 0,99%,
com valor máximo de R\$10,00. O valor definitivo
poderá ser consultado no BBDPJ.

Notificacao enviada em: 20/12/2024 - 05:54:32

=====

DOCUMENTO:	122003
AUTENTICACAO SISBB:	6.000.EC1.C34.DE3.66E

Central de Atendimento BB
4004 0001
Consultas, informacoes e servicos transacionais.

SAC BB
0800 729 0722
Informacoes, reclamacoes, cancelamento de produ-
tos e servicos.

Ouvidoria
0800 729 5678
Reclamacoes nao solucionadas nos canais
habituais agencia, SAC e Demais canais de
atendimento.

Atendimento a deficientes auditivos ou fala
0800 729 0088
Informacoes, reclamacoes, cancelamento de cartao
e outros produtos e servicos de Ouvidoria.

PAGO COM RECURSOS
P.M. PARDINHO

INSTITUTO JATOBAS
CNPJ: 07.362.917/0002-66

CC: Ghe 01 Centro Max Fe
Mensalista

13o. Integral
Dezembro de 2024

Código	Nome do Funcionário	CPF	CBO	Departamento	Filial
38	JOSIANE ALVES DA SILVA Auxiliar Administrativo	430.169.238-07	411005	1	1

Admissão: 23/07/2024

Código	Descrição	Referência	Vencimentos	Descontos	
12	13 SALARIO INTEGRAL	5,00	687,50		
50	ADIANTAMENTO 13 SALARIO	343,75		343,75	
825	INSS 13o SALARIO	7,50		51,56	
Pis: 162.33183.98-8			Total de Vencimentos	Total de Descontos	
			687,50	395,31	
			Valor Líquido →	292,19	
Salário Base	Sal. Contr. INSS	Base Cál. FGTS	F.G.T.S do Mês	Base Cál. IRRF	Faixa IRRF
1.650,00	687,50	343,75	27,50	635,94	0,00

Declaro ter recebido a importância líquida discriminada neste recibo.

Assinatura do Funcionário

Data

INSTITUTO JATOBAS
CNPJ: 07.362.917/0002-66

CC: Ghe 01 Centro Max Fe
Mensalista

13o. Integral
Dezembro de 2024

Código	Nome do Funcionário	CPF	CBO	Departamento	Filial
38	JOSIANE ALVES DA SILVA Auxiliar Administrativo	430.169.238-07	411005	1	1

Admissão: 23/07/2024

Código	Descrição	Referência	Vencimentos	Descontos	
12	13 SALARIO INTEGRAL	5,00	687,50		
50	ADIANTAMENTO 13 SALARIO	343,75		343,75	
825	INSS 13o SALARIO	7,50		51,56	
Pis: 162.33183.98-8			Total de Vencimentos	Total de Descontos	
			687,50	395,31	
			Valor Líquido →	292,19	
Salário Base	Sal. Contr. INSS	Base Cál. FGTS	F.G.T.S do Mês	Base Cál. IRRF	Faixa IRRF
1.650,00	687,50	343,75	27,50	635,94	0,00

Declaro ter recebido a importância líquida discriminada neste recibo.

Assinatura do Funcionário

Data

PAGO COM RECURSOS
P.M. PARDINHO

SISBB - SISTEMA DE INFORMACOES BANCO DO BRASIL
20/12/2024 - AUTOATENDIMENTO - 11.45.56
1535001535 0001

Comprovante Pix

CLIENTE: INSTITUTO JATOBAS
AGENCIA: 1535-0 CONTA: 29.742-9

=====

SOBRE A TRANSACAO
=====

ID:	E00000000202412201500069395046AG
CNPJ DO PAGADOR:	7.362.917/0001-85
VALOR:	R\$292,19
TARIFA:	R\$2,89
DATA:	20/12/2024 - 05:54:27

=====

PAGO PARA:	Fatima O Silva
CPF:	***.256.538-**
CHAVE PIX:	+5514998115327
INSTITUICAO:	60746948 BCO BRADESCO S.A.
AGENCIA:	6484 - CONTA: 0000000000000055662
TIPO DE CONTA:	Conta Corrente

Esta transação pode ser tarifada em até 0,99%,
com valor máximo de R\$10,00. O valor definitivo
poderá ser consultado no BBDPJ.

Notificacao enviada em: 20/12/2024 - 05:54:32

=====

DOCUMENTO:	122001
AUTENTICACAO SISBB:	8.31C.AC0.290.226.711

Central de Atendimento BB
4004 0001
Consultas, informacoes e servicos transacionais.

SAC BB
0800 729 0722
Informacoes, reclamacoes, cancelamento de produ-
tos e servicos.

Ouvidoria
0800 729 5678
Reclamacoes nao solucionadas nos canais
habituais agencia, SAC e Demais canais de
atendimento.

Atendimento a deficientes auditivos ou fala
0800 729 0088
Informacoes, reclamacoes, cancelamento de cartao
e outros produtos e servicos de Ouvidoria.

PAGO COM RECURSOS
P.M. PARDINHO

INSTITUTO JATOBAS
CNPJ: 07.362.917/0002-66

CC: Ghe 01 Centro Max Fe
Mensalista

13o. Integral
Dezembro de 2024

Código	Nome do Funcionário	CPF	CBO	Departamento	Filial
37	FÁTIMA DE OLIVEIRA SILVA Auxiliar Administrativo	329.256.538-39	411005 Admissão:	1	1

Código	Descrição	Referência	Vencimentos	Descontos	
12	13 SALARIO INTEGRAL	5,00	687,50		
50	ADIANTAMENTO 13 SALARIO	343,75		343,75	
825	INSS 13o SALARIO	7,50		51,56	
Pis: 127.06871.17-4			Total de Vencimentos	Total de Descontos	
			687,50	395,31	
			Valor Líquido →	292,19	
Salário Base	Sal. Contr. INSS	Base Cál. FGTS	F.G.T.S do Mês	Base Cál. IRRF	Faixa IRRF
1.650,00	687,50	343,75	27,50	635,94	0,00

Declaro ter recebido a importância líquida discriminada neste recibo.

Assinatura do Funcionário

Data

INSTITUTO JATOBAS
CNPJ: 07.362.917/0002-66

CC: Ghe 01 Centro Max Fe
Mensalista

13o. Integral
Dezembro de 2024

Código	Nome do Funcionário	CPF	CBO	Departamento	Filial
37	FÁTIMA DE OLIVEIRA SILVA Auxiliar Administrativo	329.256.538-39	411005 Admissão:	1	1

Código	Descrição	Referência	Vencimentos	Descontos	
12	13 SALARIO INTEGRAL	5,00	687,50		
50	ADIANTAMENTO 13 SALARIO	343,75		343,75	
825	INSS 13o SALARIO	7,50		51,56	
Pis: 127.06871.17-4			Total de Vencimentos	Total de Descontos	
			687,50	395,31	
			Valor Líquido →	292,19	
Salário Base	Sal. Contr. INSS	Base Cál. FGTS	F.G.T.S do Mês	Base Cál. IRRF	Faixa IRRF
1.650,00	687,50	343,75	27,50	635,94	0,00

Declaro ter recebido a importância líquida discriminada neste recibo.

Assinatura do Funcionário

Data

PAGO COM RECURSOS
P.M. PARDINHO



RELATÓRIO DE ATIVIDADES:

NOVEMBRO– 2024

MUSEU TIÃO CARREIRO

O Museu Tião Carreiro tem a missão de preservar todas as manifestações culturais do universo caipira, partindo do legado artístico do referido cantor e instrumentista brasileiro. O museu promove a valorização da cultura local e da identidade caipira regional, além de fomentar o desenvolvimento sustentável.

Considerando a representatividade de Tião Carreiro na música nacional e o potencial de visitação do espaço, o museu contribui com a estratégia do município em destacar o título de "Capital da Música Raiz" no Estado de São Paulo, movimentando o turismo, a economia local e valorizando o título de Município de Interesse Turístico.

O objetivo é colocar a exposição Tião Carreiro à disposição da comunidade, buscando fazer do museu um local de difusão do conhecimento e da educação acerca da trajetória artística de Tião Carreiro e da cultura raiz, por meio de exposições, palestras, cursos, workshops, ações educativas, visitas monitoradas, entre outras atividades.

A Prefeitura Municipal de Pardinho e o Instituto Jatobás celebram, em 17 de abril de 2024, os Termos de Fomento nº 003/2024 e nº 005/2024, que têm por objetivo a ativação, manutenção das atividades e funcionamento do Museu Tião Carreiro. As atividades desenvolvidas estão de acordo com a Lei nº 1.458/2021, que "Dispõe sobre a criação do Museu Tião Carreiro", e com o Plano Museológico do Museu Tião Carreiro.

PROGRAMAÇÃO



BAILE DE TUIA
COM BRUNINHO SCANDALOUS

Nesta edição, o tradicional Baile de Tuia traz muita animação com o show de Bruninho Scandalous, comidas típicas e muita dança, garantindo uma noite inesquecível para o público.

23/11, SÁB
ÀS 19H00

#VEMPROMAX

Baile de Tuia

O Baile de Tuia celebra a tradição que resgata os antigos bailes rurais, trazendo muita música, dança e alegria! Nesta edição especial, tivemos a energia contagiante de Bruninho Scandalous, além de comidas típicas para animar a noite.

Dia:23/11

Carga horária: 4:00

Participantes: 210



EMISSORAS NO MUSEU

Emissora da SBT

A emissora SBT entrou em contato para que pudesse ser realizada uma reportagem mostrando o museu Tião Carreiro. No dia 06/11, foi realizado essa reportagem que contou com a participação da gestora do museu Patrícia, a curadora do museu Karoline, e o educador Arnaldo onde cada um contou um pouco sobre o recebimento do

acervo pela família, como funcionam as atividades que são realizados posteriormente as visitas e também um pouco sobre a exposição temporária dos 100 anos da violeira Helena Meirelles.



Emissora da BAND

A emissora BAND entrou em contato para realizar uma reportagem sobre o museu Tião Carreiro. No dia 22/11, o radialista Bene Santos veio fazer a reportagem e quem o recebeu foi o educador do museu Arnaldo, que fez uma

pequena introdução sobre o museu Tião Carreiro e contou também sobre alguns pertences que estão expostos.





Emissora da GLOBO

No dia 28/11 recebemos a visita da Tv Tem com o repórter Adriano Barachi que entrevistou a gestora do museu Patrícia que contou sobre o funcionamento e fez um convite para o público visitar o museu Tião Carreiro e passear pela biografia do Rei do Pagode. E a reportagem foi finalizada com o educador do museu Arnaldo e um aluno do CMF Kayque tocando o ritmo pagode que foi criado por Tião Carreiro.





VISITAS AGENDADAS

Fortalecimento do Turismo - Curso de Camareira

No dia 19/11, recebemos os participantes do curso de Fortalecimento do Turismo - Camareira, onde os visitantes foram recebidos com uma breve fala sobre o universo caipira e sobre o museu está situado na cidade de Pardinho/SP e sua importância.

A visita guiada consistiu em observações e reflexões sobre os itens de cada vitrine. Os visitantes ficaram livres para contar suas histórias e relatos relacionados ao tema.

Logo após a visita ao museu, os convidados tiveram a oportunidade de ouvir algumas modas de viola cantadas pelo educador do MTC Arnaldo.

Dia: 19/11

Horário: 00:30

Visitantes: 13



MARCO MUSEU TIÃO CARREIRO

Visitante 1.000

Em apenas 4 meses de abertura oficial, o Museu Tião Carreiro atingiu a marca de 1.000 visitantes. Em uma reunião da equipe conversamos sobre presentear com uma lembrancinha o visitante mil.

Como não era algo esperado, no dia 10/11 uma família realizou uma visita para conhecer o museu e neste mesmo dia atingimos o marco de mil visitantes.



RECORTE CULTURAL E CONTEÚDO

Exposição - 90 anos de Tião Carreiro com Karoline Violeira

No dia 06/11/24, foi realizada uma reunião no qual a curadora do MTC Karoline nos mostrou sobre seu planejamento para a exposição dos 90 anos de Tião Carreiro. De modo a esclarecer dúvidas, distribuir as tarefas de cada um da equipe e ouvir sugestões.

Dia: 06/11

Horário: 1:00

Visitantes: 06





Visitas Espontâneas

Visitantes espontâneos 198

Cidade	Qtd. Visitantes	Cidade	Qtd. Visitantes
Santa Catarina	2	Santo André	4
Bauru	6	Araçatuba	2
Botucatu	48	Pirajuí	1
Pardinho	61	Conchas	1
São Manuel	1	Embu-Guaçu	2
Cerqueira César	1	Guareí	4
Belo Horizonte	1	Maringá	1
São José do Rio Preto	11	Miguelópolis	1
Alterosa	4	Marília	1
São Paulo	28	Mogi Mirim	4
Praia Grande	3	Manduri	3
Lençóis Paulista	4	Itapetininga	1

Visitantes (Agendadas/Guidas e Espontâneas)	
Julho	63
Agosto	365
Setembro	262
Outubro	242
Novembro	211
Dezembro	
Acumulados de 2024	1143



RELATÓRIO DE ATIVIDADES:

DEZEMBRO– 2024

MUSEU TIÃO CARREIRO

O Museu Tião Carreiro tem a missão de preservar todas as manifestações culturais do universo caipira, partindo do legado artístico do referido cantor e instrumentista brasileiro. O museu promove a valorização da cultura local e da identidade caipira regional, além de fomentar o desenvolvimento sustentável.

Considerando a representatividade de Tião Carreiro na música nacional e o potencial de visitação do espaço, o museu contribui com a estratégia do município em destacar o título de "Capital da Música Raiz" no Estado de São Paulo, movimentando o turismo, a economia local e valorizando o título de Município de Interesse Turístico.

O objetivo é colocar a exposição Tião Carreiro à disposição da comunidade, buscando fazer do museu um local de difusão do conhecimento e da educação acerca da trajetória artística de Tião Carreiro e da cultura raiz, por meio de exposições, palestras, cursos, workshops, ações educativas, visitas monitoradas, entre outras atividades.

A Prefeitura Municipal de Pardinho e o Instituto Jatobás celebram, em 17 de abril de 2024, os Termos de Fomento nº 003/2024 e nº 005/2024, que têm por objetivo a ativação, manutenção das atividades e funcionamento do Museu Tião Carreiro. As atividades desenvolvidas estão de acordo com a Lei nº 1.458/2021, que "Dispõe sobre a criação do Museu Tião Carreiro", e com o Plano Museológico do Museu Tião Carreiro.

PROGRAMAÇÃO



90 anos do Rei do Pagode

No dia 01/12 abrimos nosso museu com a exposição temporária para lá de especial, os 90 anos do Rei do Pagode. A exposição conta um pouco da trajetória de Tião Carreiro, desde sua infância, até se tornar o ícone da música. E também para festejar esses 90 anos ,tivemos um show de abertura da exposição, contamos com as apresentações de João Platino e Flor Morena, Jucimara Lins, Rodrigo Viola e Henrique.

Dia:01/12

Carga horária: 3:00

Participantes: 180





RECORTE CULTURAL E CONTEÚDO

Visita guiada de aprofundamento na exposição 90 anos, conduzida pela Alex Marli

No dia 01/12, foi aberta a exposição 90 anos de Tião Carreiro o Rei do Pagode e contamos com a presença ilustre de Alex Marli, filha de Tião Carreiro. Recepcionada pela curadora de MTC Karoline Violeira, Alex Marli contou a história de alguns itens que estão na exposição, ficou emocionada e até tirou foto com um fã. Finalizando o passeio no show de homenagem ao pai.





Visitas Espontâneas

Visitantes espontâneos 232

Cidade	Qtd. Visitantes	Cidade	Qtd. Visitantes
Bauru	14	Itatinga	4
Pardinho	54	Itu	2
Araçatuba	5	Jaú	2
Saltinho	2	Marília	2
Piracicaba	2	São Manuel	2
Botucatu	43	Santo André	3
São Paulo	26	Tabatinga	4
Mogi das Cruzes	2	Guaxupé	1
Americana	1	Votorantim	2
Londrina	3	Birigui	6
Avaré	2	Ibitinga	2
Minas Gerais	2	Porto Feliz	2



Visitantes (Agendadas/Guidas e Espontâneas)	
Julho	63
Agosto	365
Setembro	262
Outubro	242
Novembro	210
Dezembro	232
Acumulados de 2024	1374

MEMORIAL DESCRITIVO | MUSEU TIÃO CARREIRO

ÁREA DE EXPOSIÇÃO DO MUSEU

	Acabamento	Referência	Quantidades
Piso	Cimento Queimado Amarelo		65m2
Paredes	Existente	-	-
Parede de Drywall	Pintura com acabamento de reboco colorido (na área externa)	https://www.argamar.com.br/projetada/p	
Vitrine Interior	Placa MDF 10mm revestida com tecido xadrez Fechamento Vidro temperado 4mm placa 107.5 x 195cm		4 placas

ÁREA EXTERNA CAFÉ

	Acabamento	Referência	Quantidades
Piso	Cimento Queimado Amarelo		25m2
Parede do Café	Pintura com acabamento de reboco colorido	https://www.argamar.com.br/projetada/p	10m2
Parede do Tablado	Pintura de Arte: Paisagem "Montanha Bofete"		22m2
Pergolado	Tora de Eucalipto 8cm	Seladora	área = 8.55m

MOBILIÁRIO

	Material	Acabamento	Quantidades
01 Balcão de Informações	Compensado Naval Sumauma	Seladora + Corante (nogueira)	1
02 Estante de Exposição	Compensado Naval Sumauma Acrílico para "áquario"	Seladora + Corante (nogueira)	1
03 Expositor	Compensado Naval Sumauma 25mm	Seladora + Corante (nogueira)	1
04 Sala de Exposição	4 Placas de MDF 25mm	Fórmica "Foggy Matte L155"	4
05 Expositor Vinil 1	Externo: Compensado Naval Sumauma	Externo: Seladora + Corante (Nogueira)	1
	Caixa Interna: Compensado 10mm	Caixa Interna: Tecido "Linho Cru"	1
	Fechamento em Vidro Temperado 3mm		1
06 Expositor Vinil 2	Externo: Compensado Naval Sumauma	Externo: Seladora + Corante (Nogueira)	1
	Caixa Interna: Compensado 10mm	Caixa Interna: Tecido "Linho Cru"	1
	Fechamento em Vidro Temperado 3mm		1
07 Módulo Tablado	Compensado Naval Sumauma	Seladora + Corante (nogueira)	12
	Estrutura Sarrafo Madeira Pinus	Seladora	
08 Área Exposição Extra	Compensado Naval Sumauma 25mm 120x100	Seladora + Corante (nogueira)	2
	Pernas de Cortina 300 x 280	Linho Natural	2
	Trilho Suíço (320cm linear)		1

ELEMENTOS

	Material	Acabamento	Quantidades
Totem Recanto dos Passarinhos			
Árvore	Tronco de Árvore Real	Verniz Natural	2
Passarinhos	Passarinhos de Madeira Variados	Pintura de Arte	40
Estandartes			
Corpo	Tecido de Cetim Crepe		24
Bordas e Franjas	Passamanaria Dourada		
	Fita de Veludo		

PAISAGISMO

	Tipo de Planta	Quantidades
Canteiro Parede do Tablado	Moréia (<i>diets iridioides</i>)	10m lineares
Parede Café Parede Tablado	Sapatinho de Judia (<i>thunbergia mysorensis</i>)	6 mudas

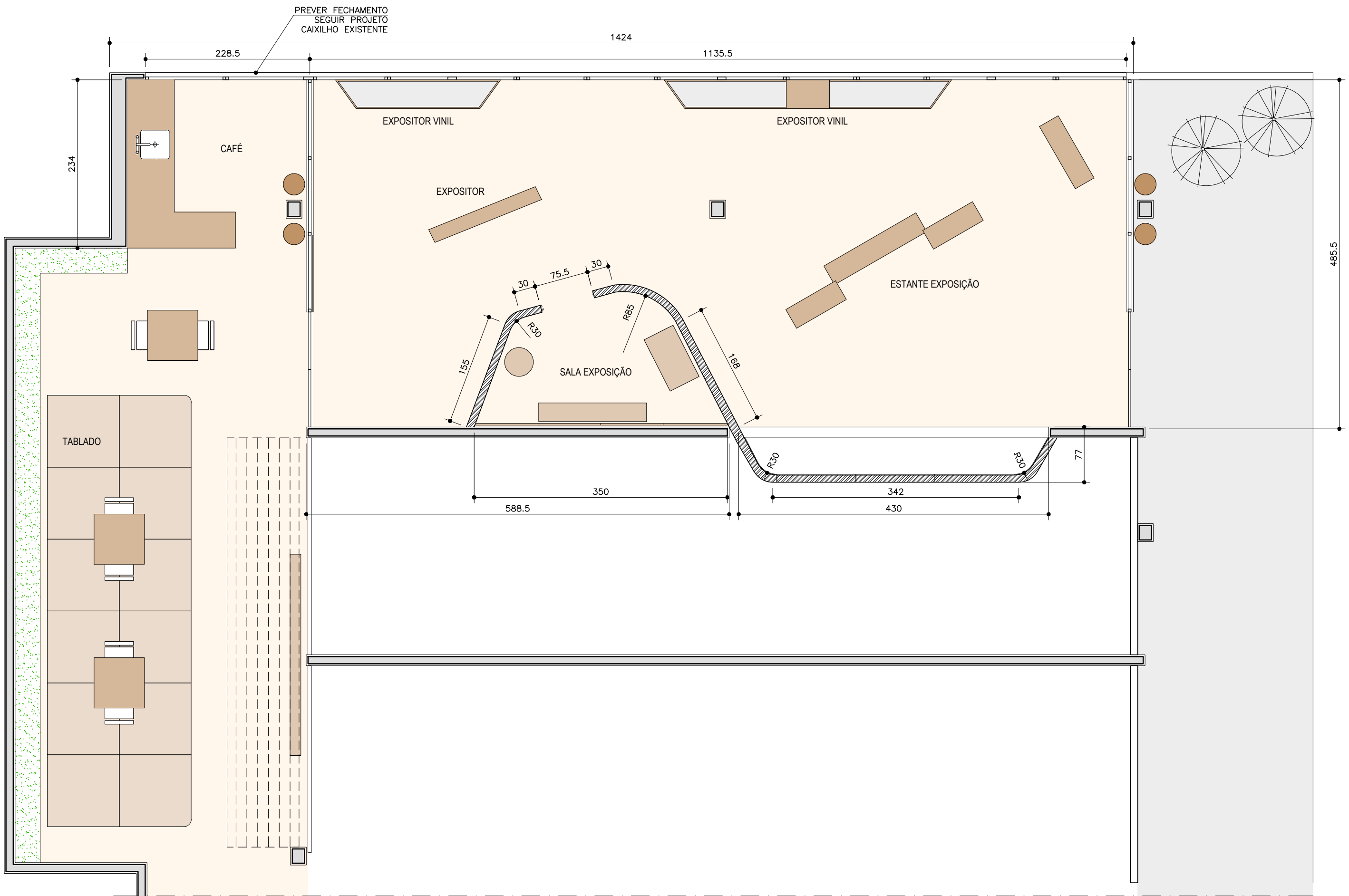

REVITALIZAÇÃO MTC | PLANTA GERAL

desenho	planta geral
escala:	1:50
data:	25/09/2024
obs:	-

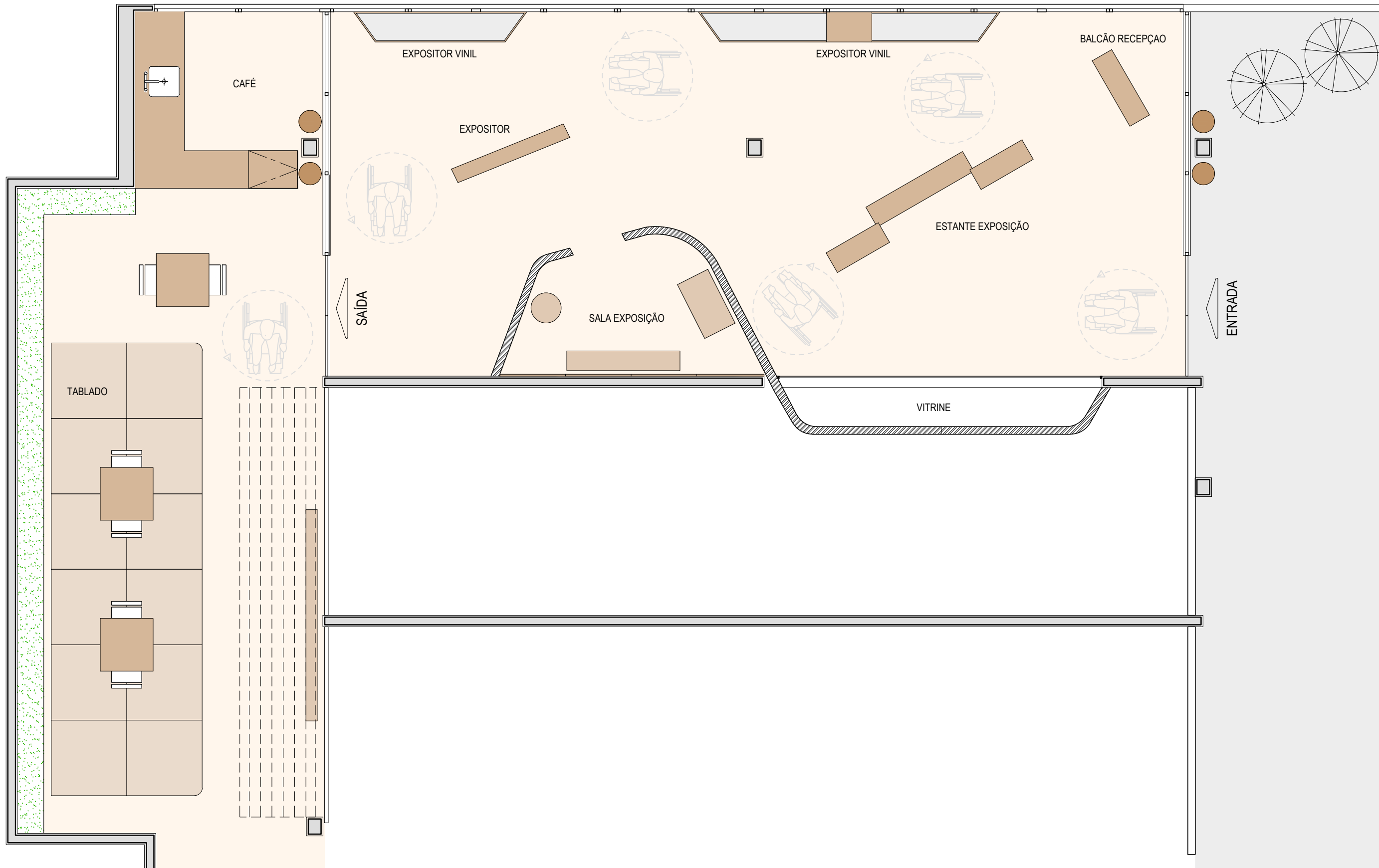

desenho	planta layout
escala:	1:50
data:	25/09/2024
obs:	-

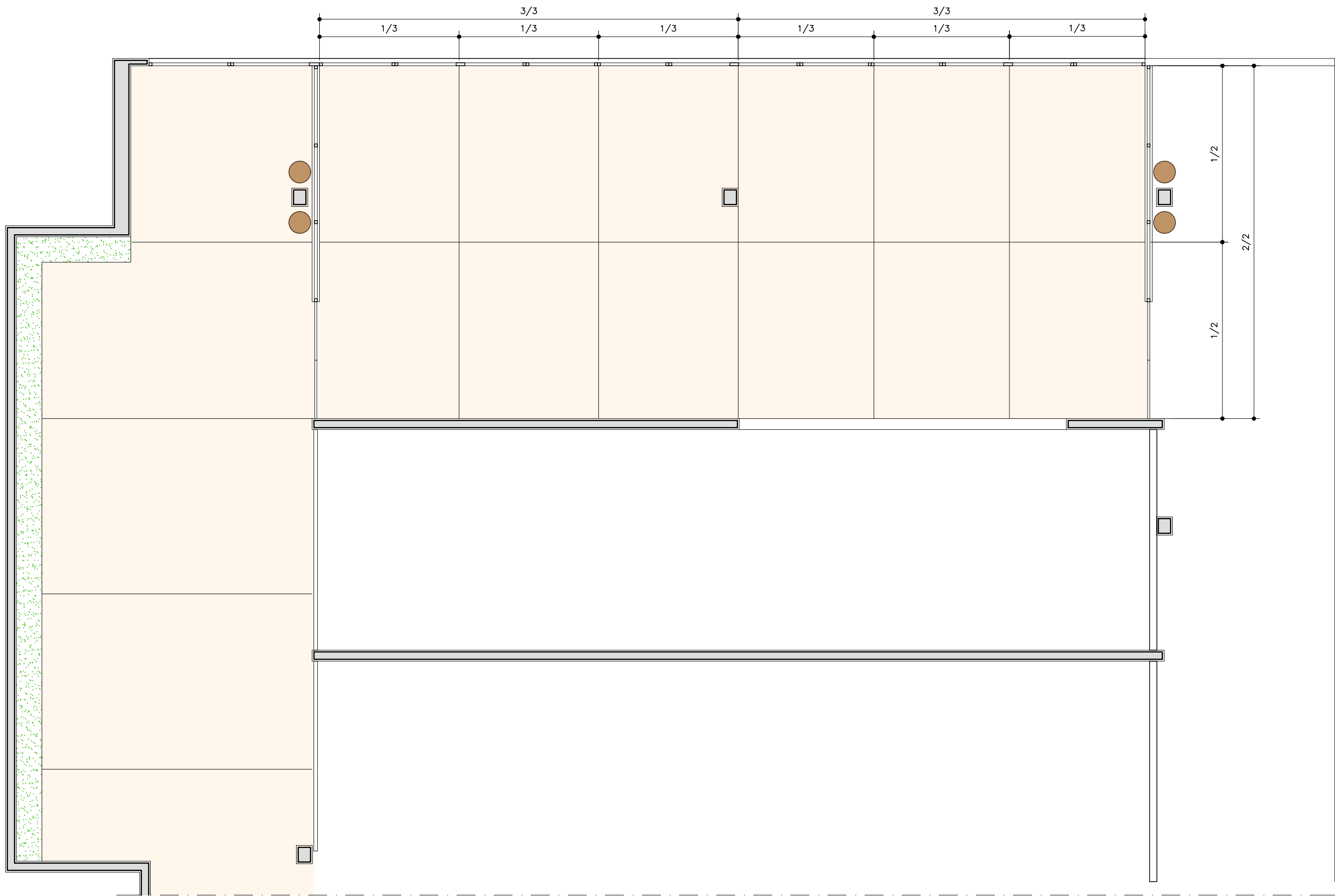

REVITALIZAÇÃO MTC | PLANTA DE PISO

desenho	planta paginação piso
escala:	1:50
data:	25/09/2024
obs:	piso cimento queimado amarelo

VISTA 01

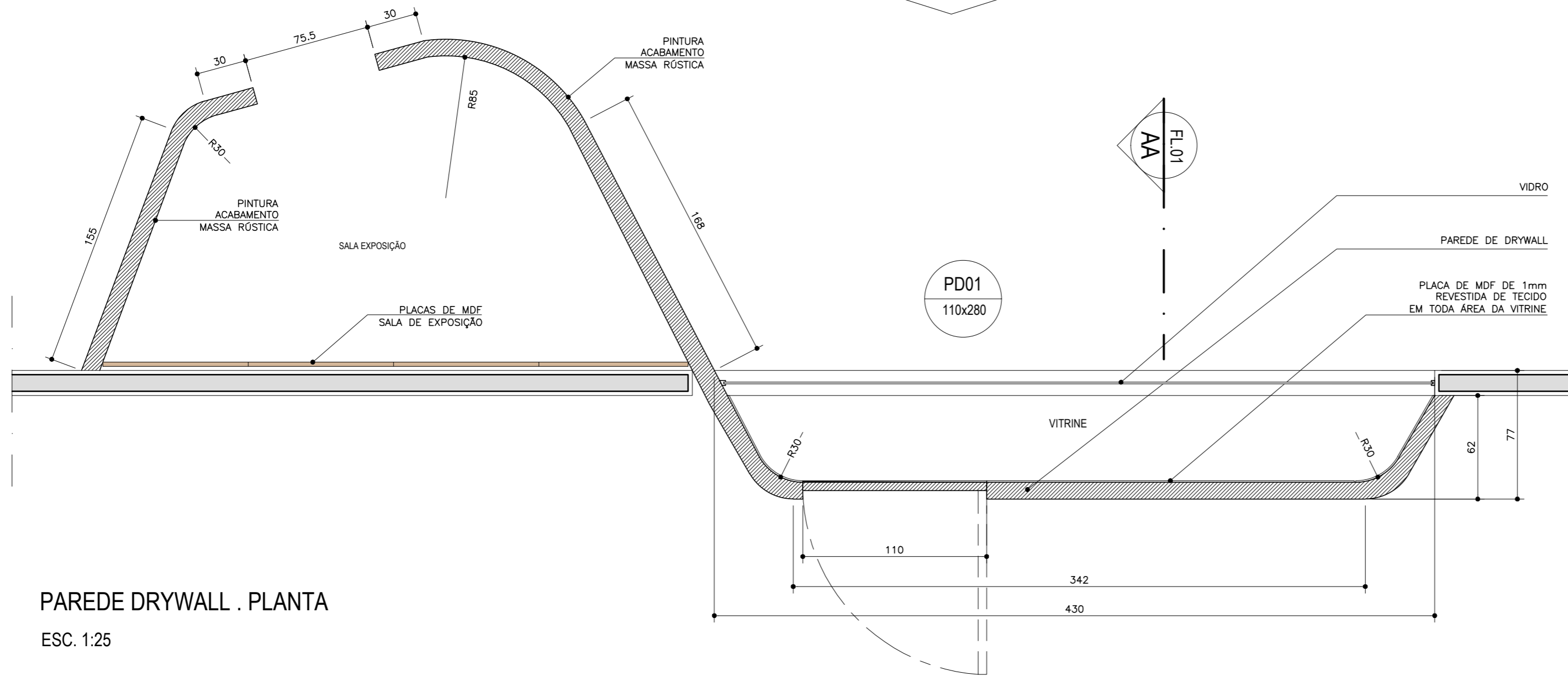

PAREDE DRYWALL . PLANTA
ESC. 1:25

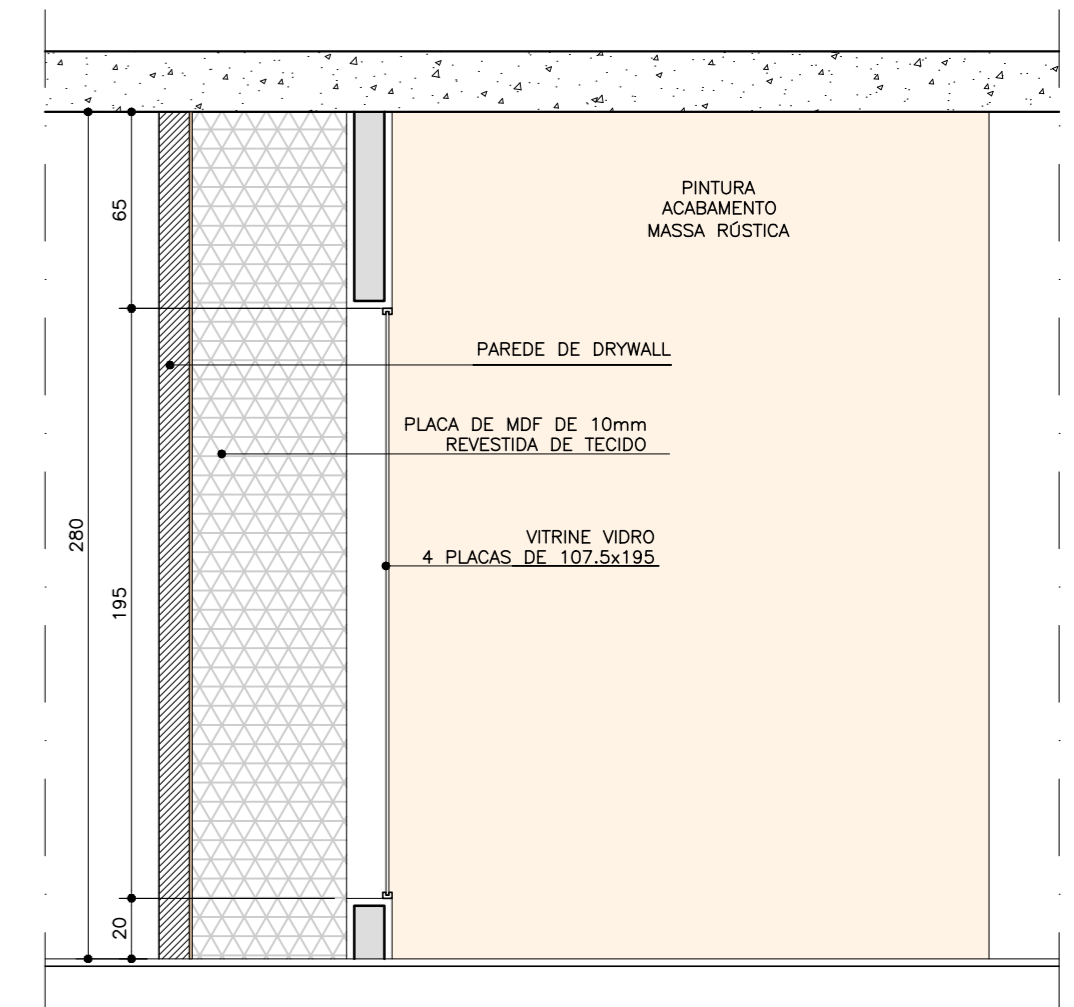

PAREDE DRYWALL . CORTE AA
ESC. 1:25

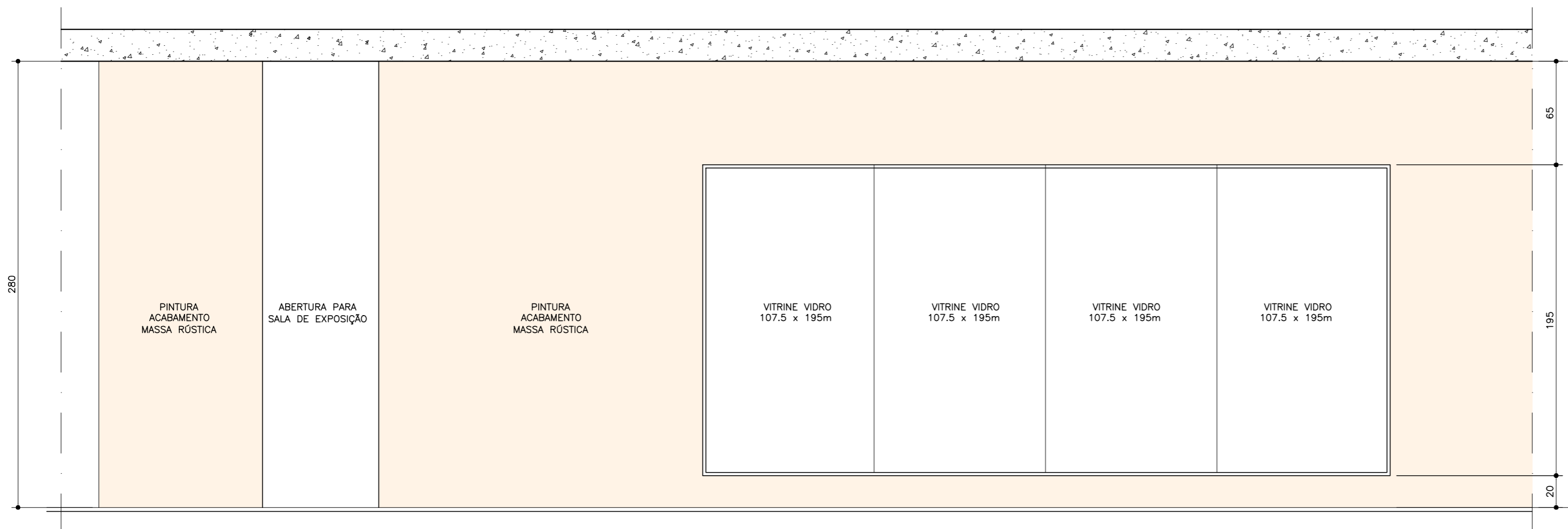

PAREDE DRYWALL . VISTA 01
ESC. 1:25

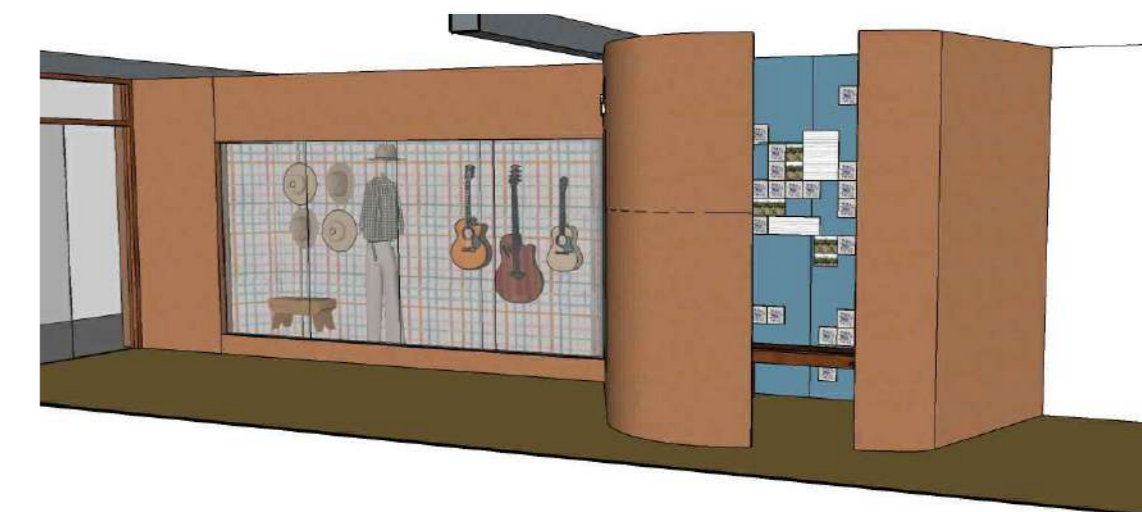

desenho parede drywall
escala: 1:50
data: 25/09/2024
obs:

MUSEU
TIÃO
CARREIRO

*MATERIAL: TORAS DE EUCALIPTO DIÂMETRO DE 8cm
*ESPAÇAMENTO ENTRE AS TORAS DE 17cm

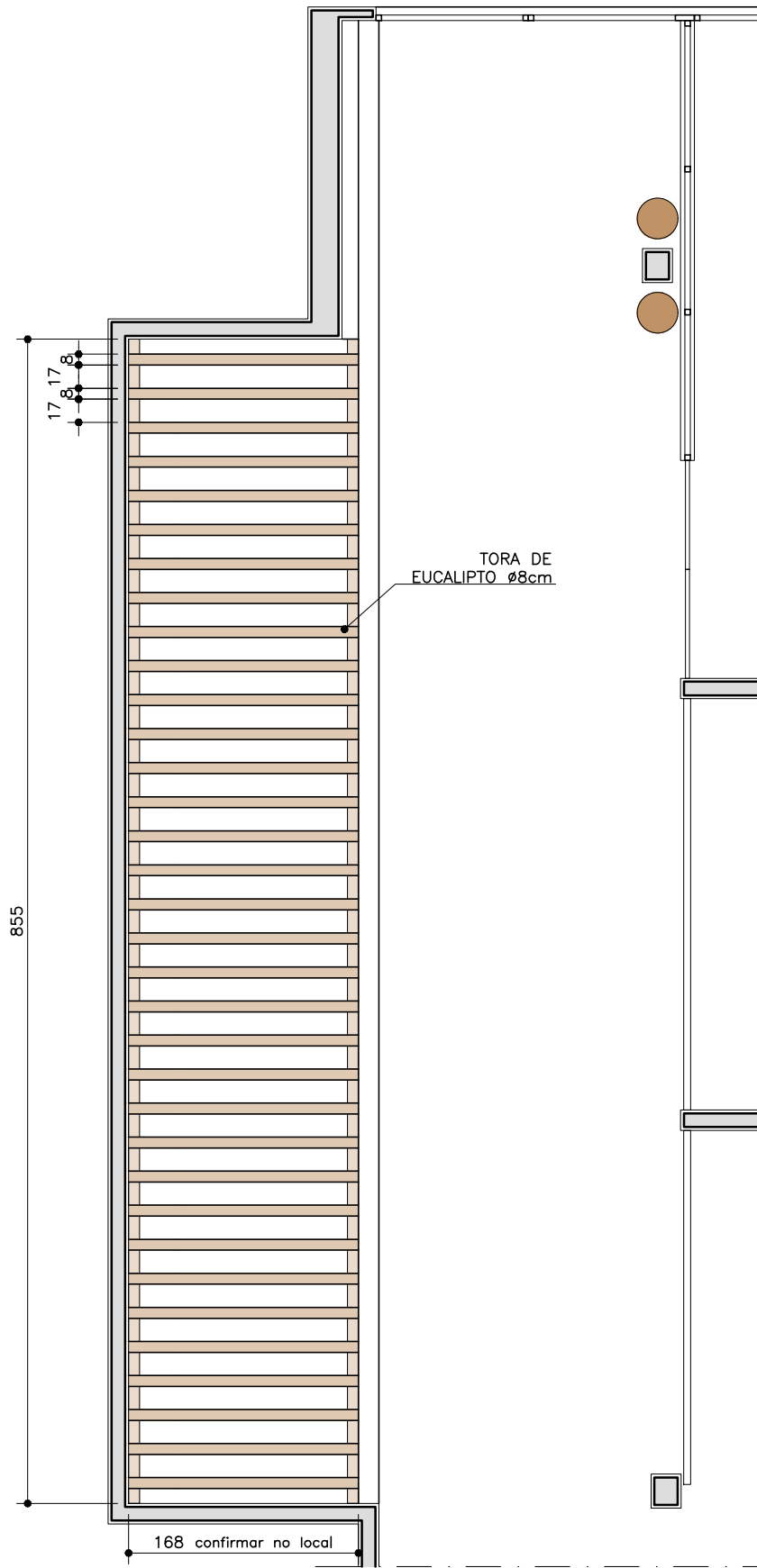
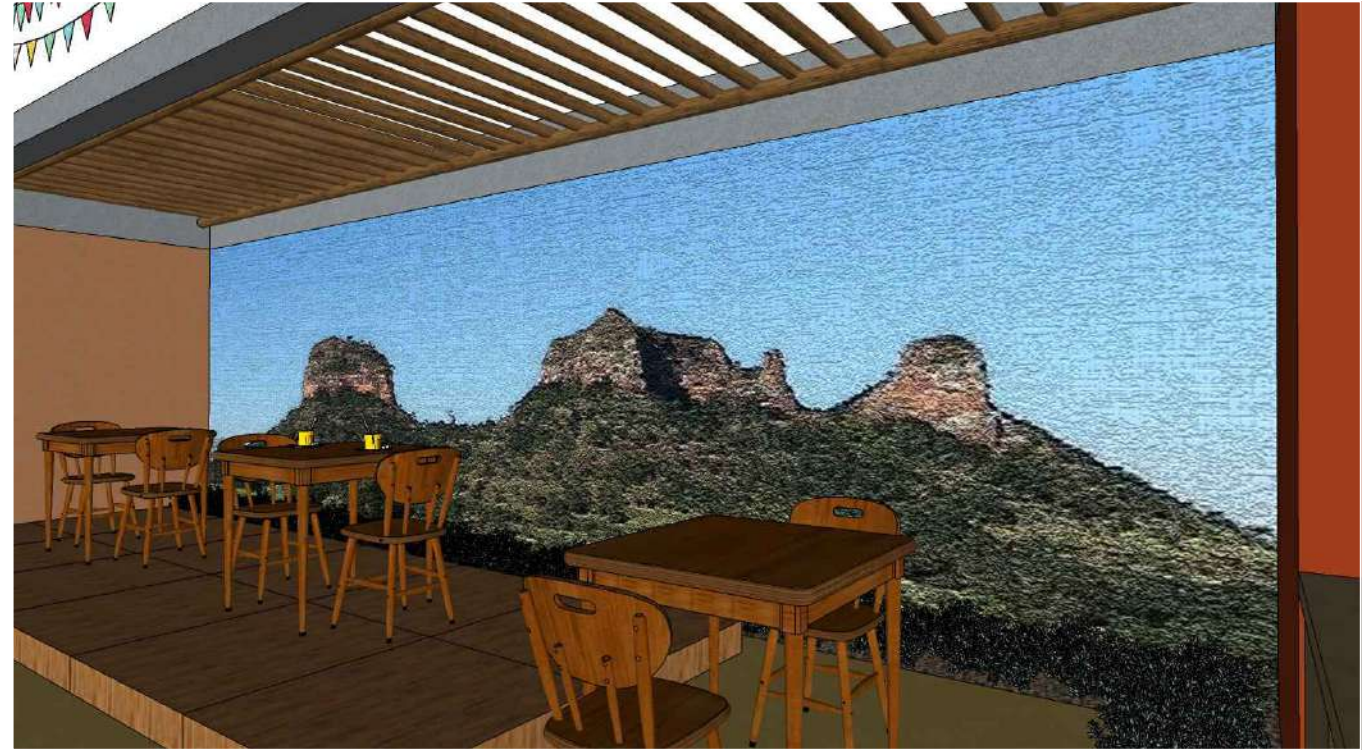

PLANTA . PERGOLADO
ESC. 1:50

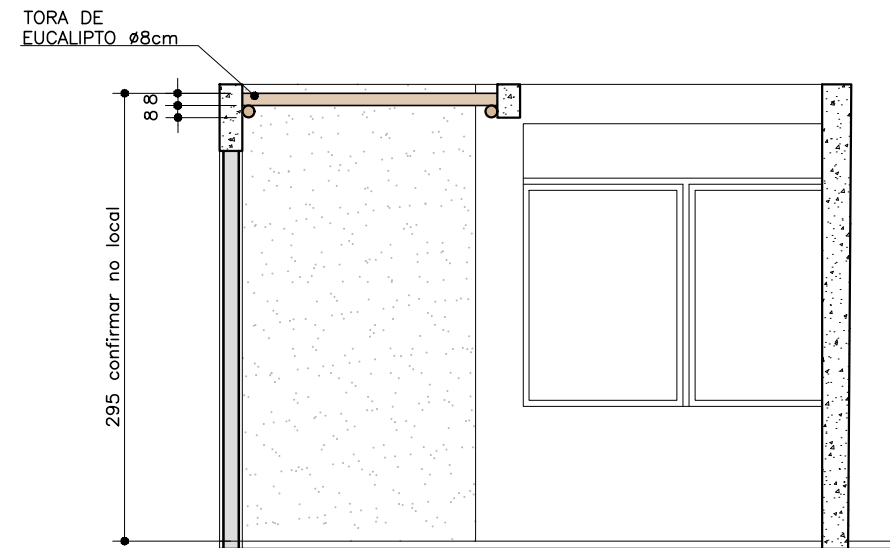

CORTE . PERGOLADO
ESC. 1:50

desenho	pergolado
escala:	1:50
data:	25/09/2024
obs:	*confirmar medidas no local

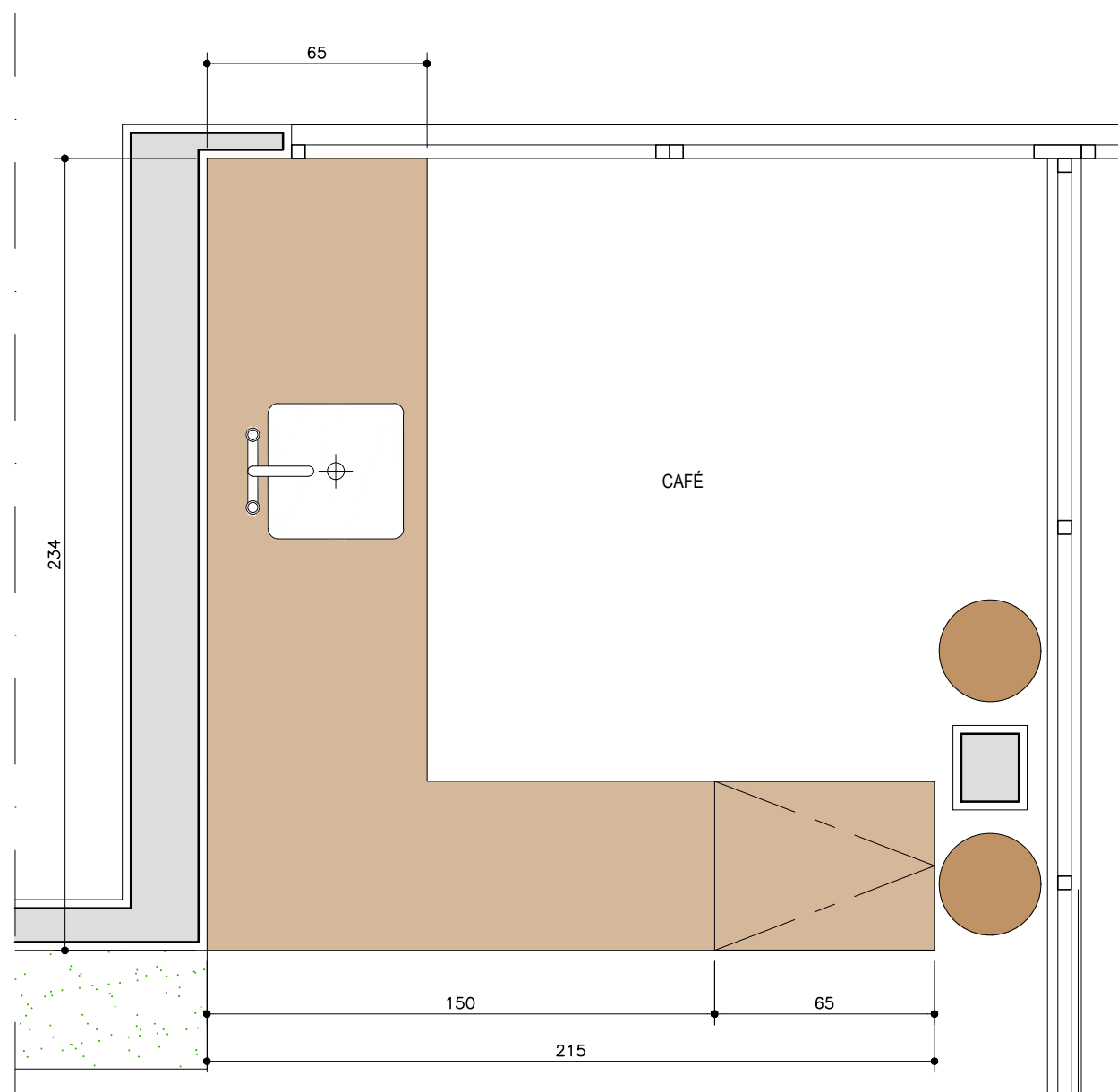

CAFÉ . PLANTA LAYOUT
ESC. 1:20



desenho	sugestão layout café
escala:	1:20
data:	25/09/2024
obs:	-

ESTANDARTES

*MATERIAL: TECIDO "CETIM CREPE PRADA"

* CORES: ROSA, AZUL CLARO E AMARELO CLARO

* BORDAS E FRANJAS: PASSAMANARIA BORDADA + FITA DE VELUDO

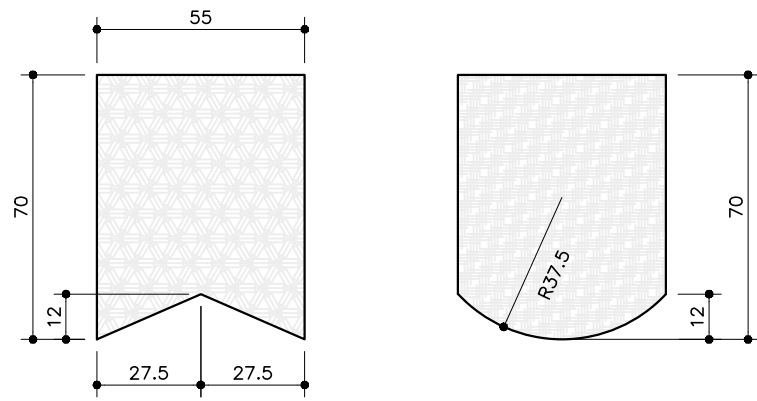

ESTANDARTES . VISTA FRONTAL

ESC. 1:20

REFERÊNCIAS



REFERÊNCIA PASSAMANARIA BORDADA



REFERÊNCIA FITA DE VELUDO

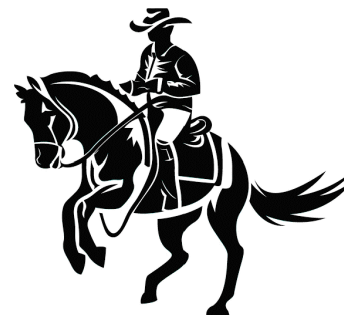

REFERÊNCIA ÍCONES PARA ESTANDARTE (DEFINIR APÓS CURADORIA)

desenho estandartes
escala: 1:20
data: 25/09/2024
obs: -

TOTEM "RECANTO DOS PASSARINHOS"
 * 2 árvores secas, tratadas para exposição ao tempo e fixadas no piso
 * 40 passarinhos de madeira de cores variadas

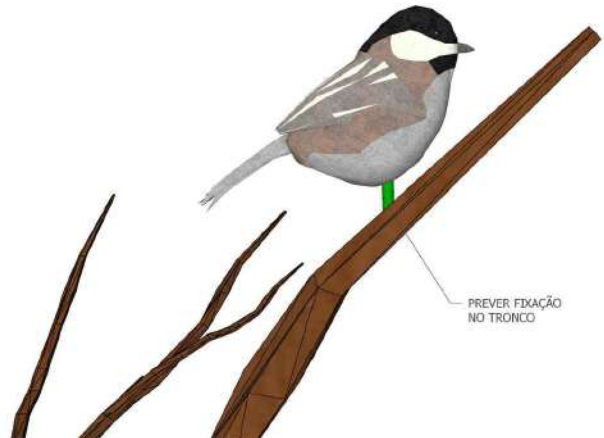

PASSARINHOS REAIS | INSPIRAÇÕES



Crejão. Foto: Divulgação
 O Crejão é uma pequena ave encontrada na região do cerrado brasileiro. Possui uma



Titi-sangue. Foto: Divulgação
 O Titi-sangue, ave exclusiva do Brasil, é considerado uma das mais bonitas do mundo.



Canário-da-terra. Foto: Divulgação
 O canário-da-terra é outra espécie muito comum no país, com sua plumagem amarela



Sai-azul. Foto: Divulgação
 O sai-azul é uma ave comum no Brasil, medindo cerca de 13 cm e pesando em média 16



9 – Tangarázinho



Corrupião. Foto: Dienes Gomes
 O Corrupião é uma ave conhecida por sua plumagem preta e laranja brilhante.



23 – Sai-andorinha



49 – Sai-sete-cores

PASSARINHOS DE MADEIRA (PREVER PARAFUSO DE FIXAÇÃO NA ÁRVORE)



desenho: totem passarinhos
 escala: 1:20
 data: 25/09/2024
 obs: -

*MATERIAL: COMPENSADO NAVAL SUMAUMA
 *ACABAMENTO: SELADORA + CORANTE (NOGUEIRA)
 * 4 RODÍZIOS DE 8cm DE ALTURA MÁXIMA
 PREVER TESTE DE COR

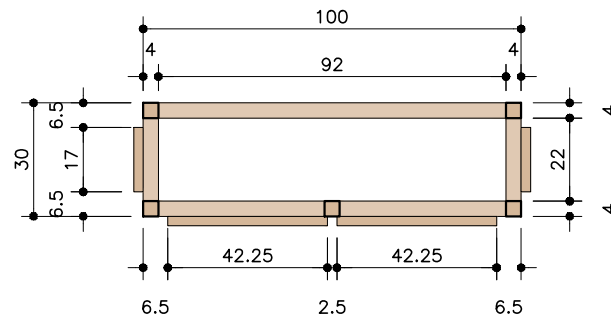

BALCÃO RECEPÇÃO . PLANTA
 ESC. 1:20

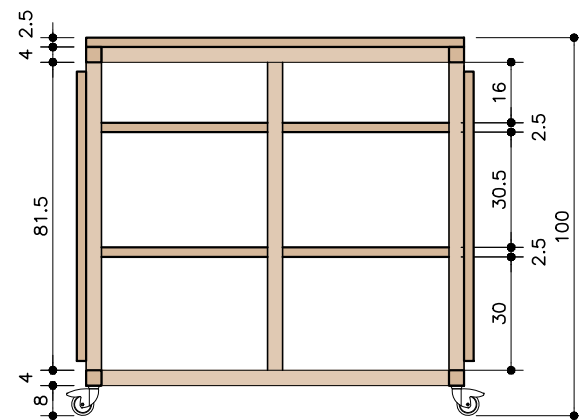

BALCÃO RECEPÇÃO . CORTE LONGITUDINAL
 ESC. 1:20

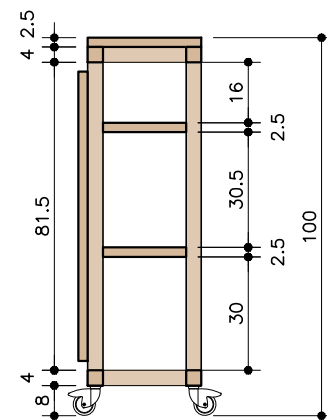

BALCÃO RECEPÇÃO . CORTE TRANSVERSAL
 ESC. 1:20

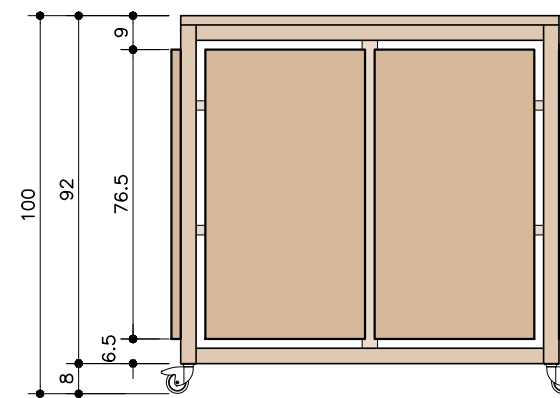

BALCÃO RECEPÇÃO . VISTA FRONTAL
 ESC. 1:20

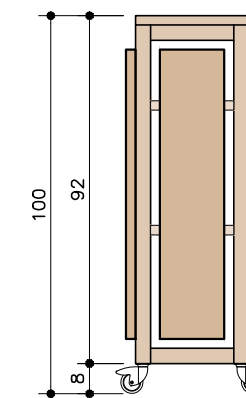

BALCÃO RECEPÇÃO . VISTA LATERAL
 ESC. 1:20

desenho 01_balcão recepção
 escala: 1:20
 data: 25/09/2024
 obs: -

*MATERIAL: COMPENSADO NAVAL SUMAUMA
 *ACABAMENTO: SELADORA + CORANTE (NOGUEIRA)
 PREVER TESTE DE COR

*acrílico para fechamento dos "aquários" de exposição
 * painéis de exposição de placas de madeira.

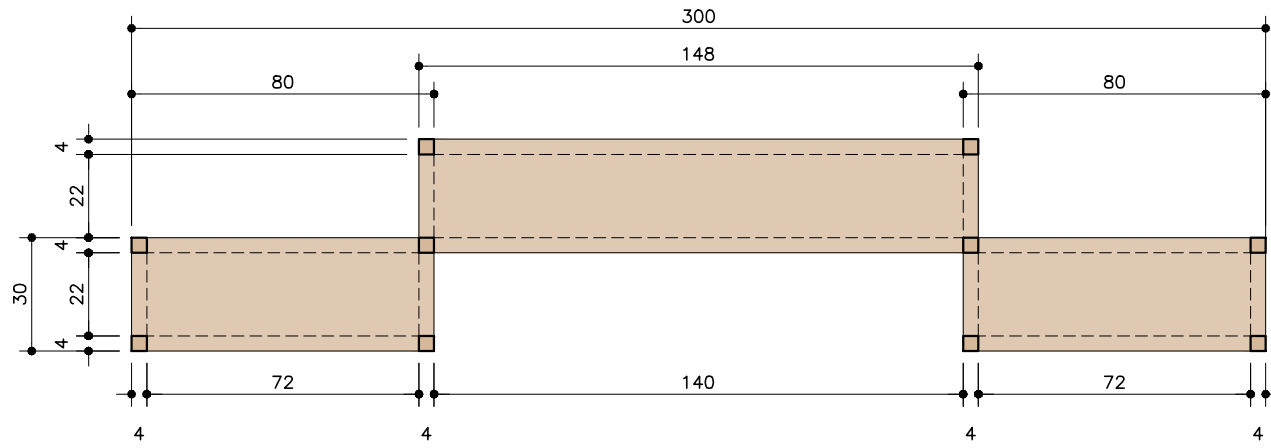

ESTANTE . PLANTA
 ESC. 1:20

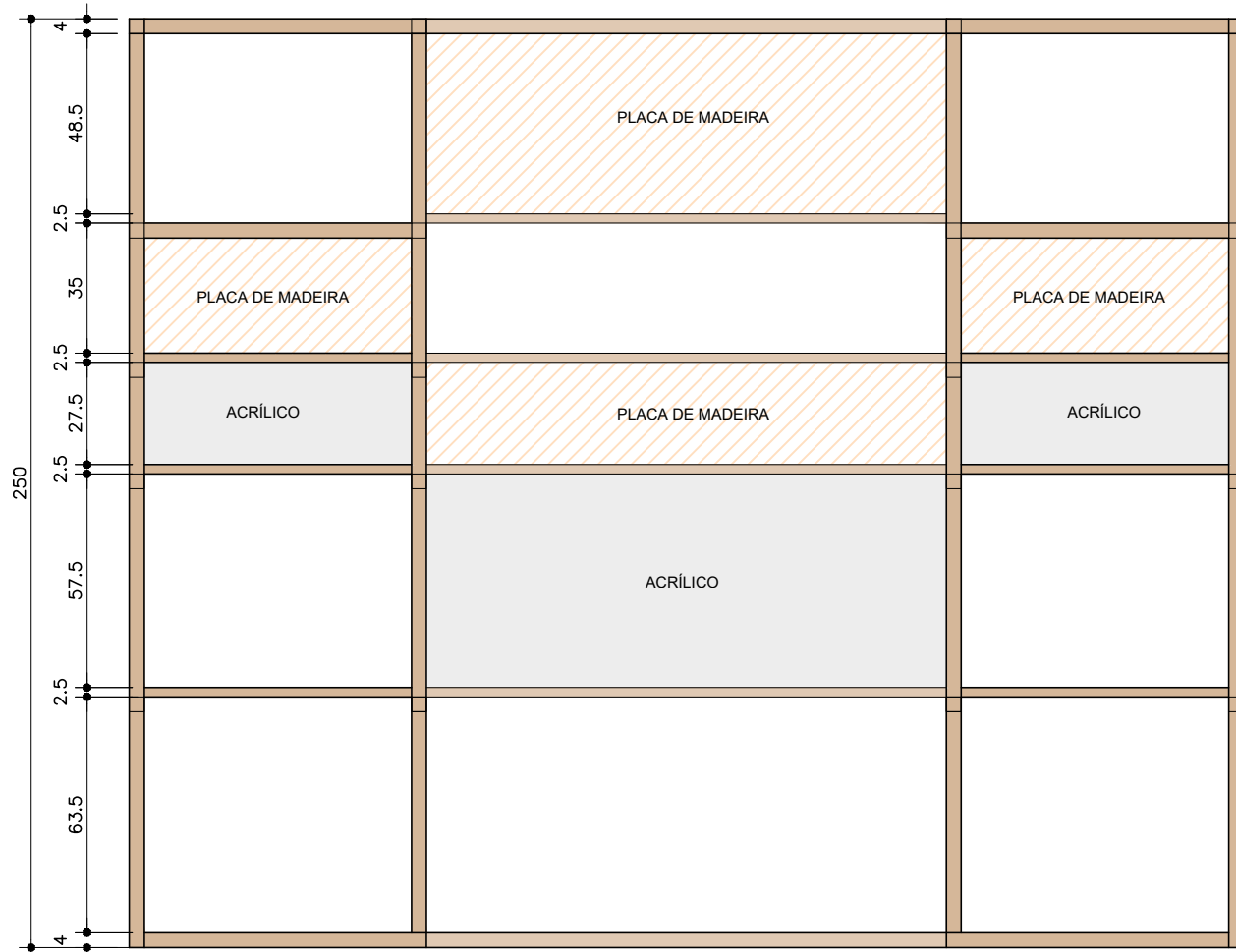

ESTANTE . VISTA FRONTAL
 ESC. 1:20

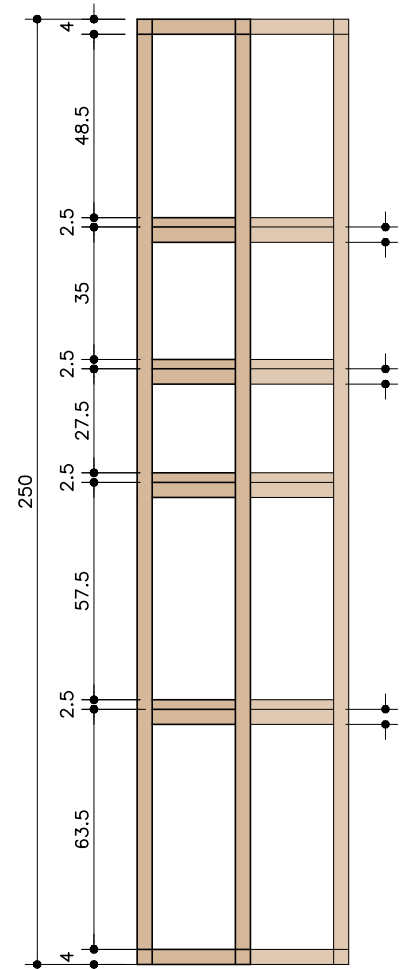

ESTANTE . VISTA LATERAL
 ESC. 1:20



REVITALIZAÇÃO MTC | MOBILIÁRIO

desenho	02_estante exposição
escala:	1:20
data:	25/09/2024
obs:	-



*MATERIAL: COMPENSADO NAVAL SUMAUMA
 *ACABAMENTO: SELADORA + CORANTE (NOGUEIRA)
 PREVER TESTE DE COR

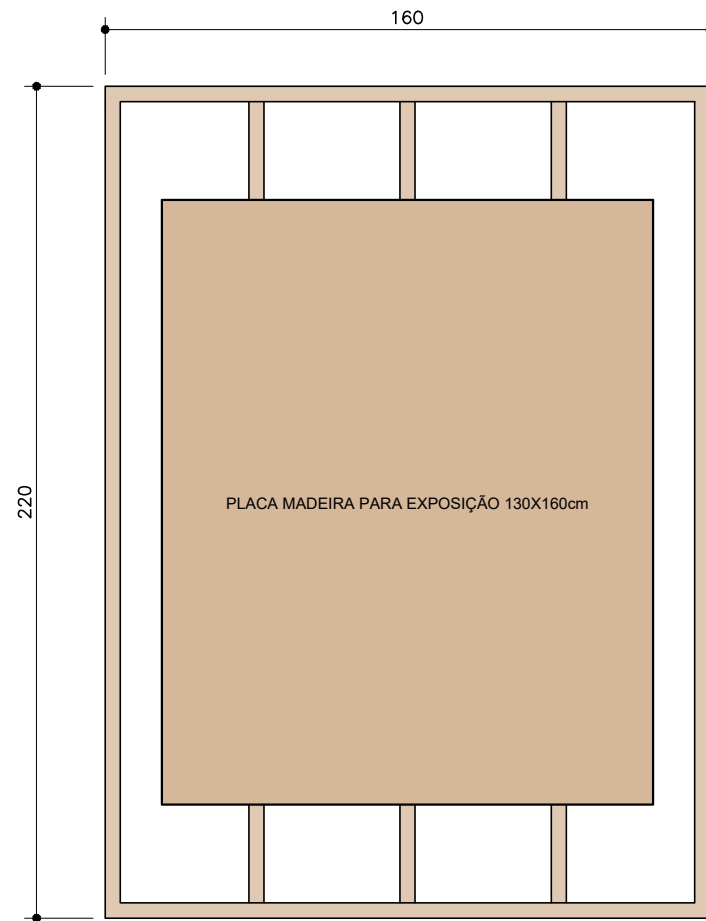

PAINEL EXPOSITOR . VISTA FRONTAL
 ESC. 1:20

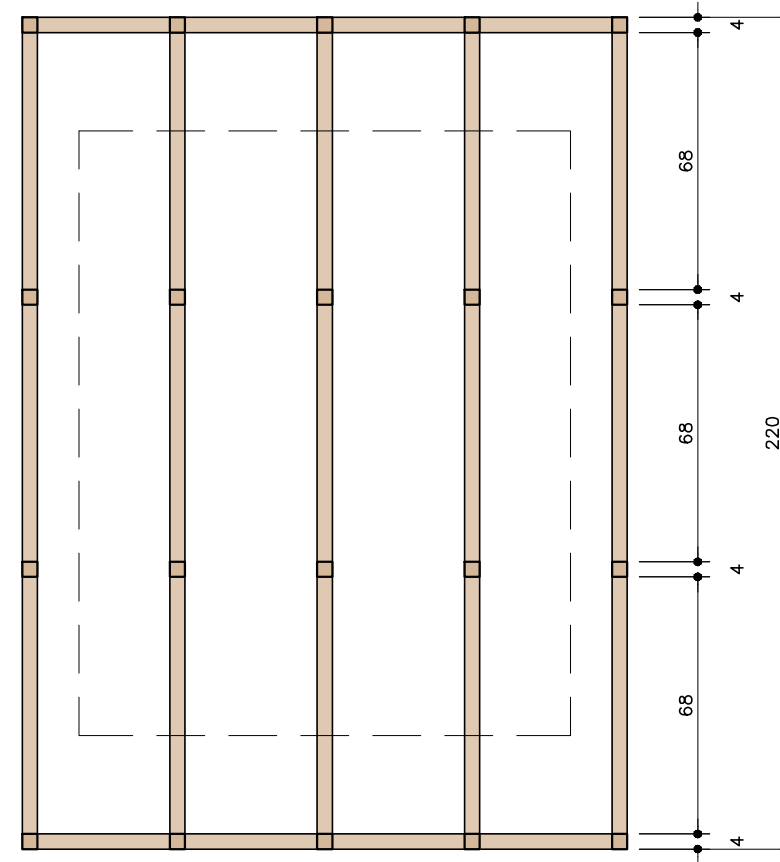

PAINEL EXPOSITOR . CORTE A
 ESC. 1:20

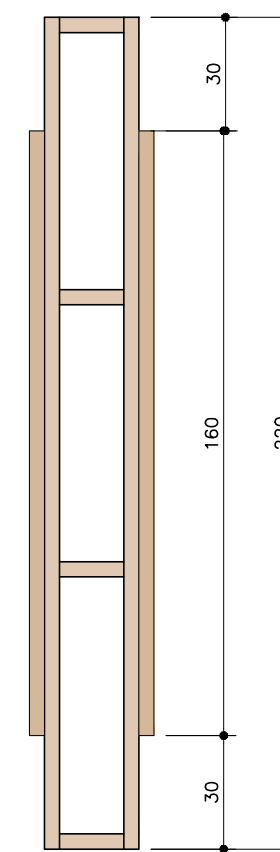

PAINEL EXPOSITOR . VISTA LATERAL
 ESC. 1:20

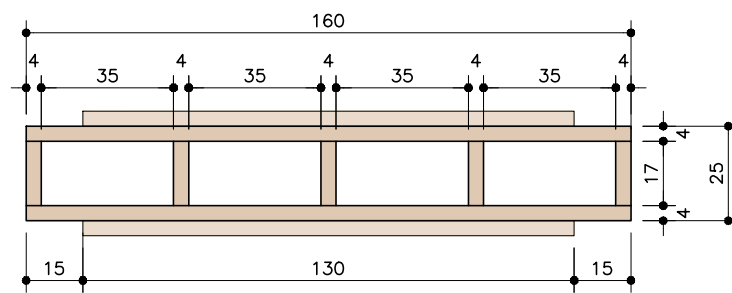

PAINEL EXPOSITOR . PLANTA
 ESC. 1:20



desenho 03 painel expositor
 escala: 1:20
 data: 25/09/2024
 obs: prever fixação no piso e no teto

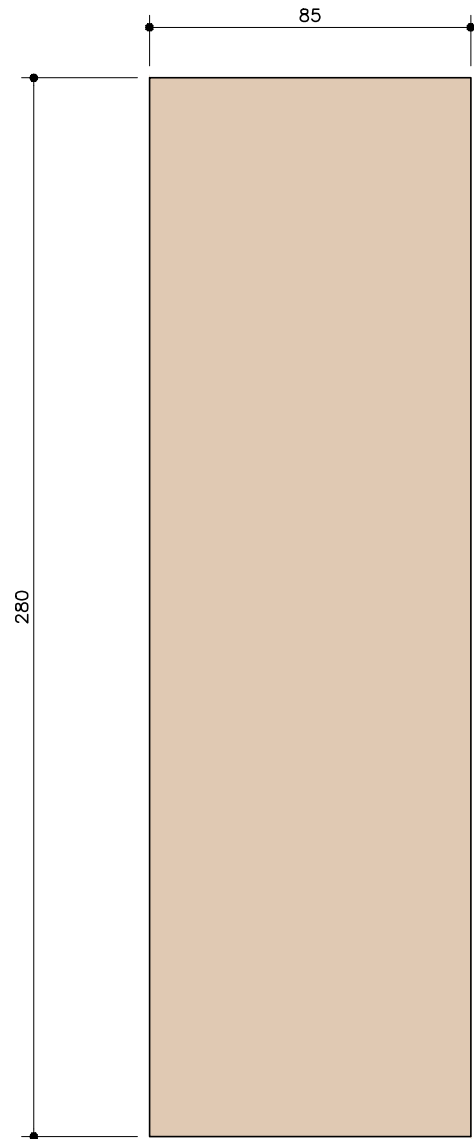

PLACA SALA EXPOSIÇÃO . VISTA FRONTAL
ESC. 1:20

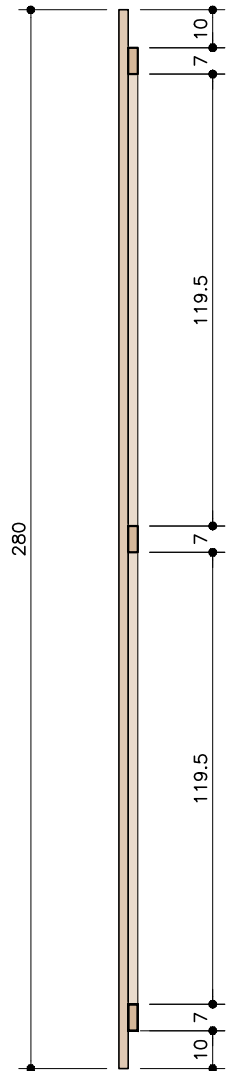

PLACA SALA EXPOSIÇÃO . VISTA LATERAL
ESC. 1:20

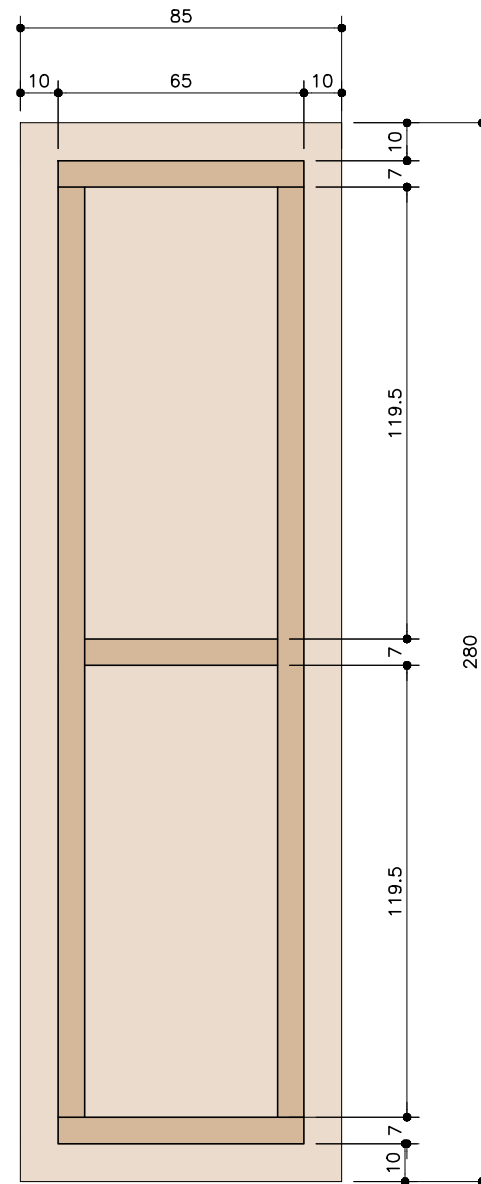

PLACA SALA EXPOSIÇÃO . VISTA TRASEIRA
ESC. 1:20

- *MATERIAL: MDF
- * ACABAMENTO: FÓRMICA COR "FOGGY MATTE - L 155"
- *PREVER ESTRUTURA DE SARRAFO PARA AUXILIAR NA FIXAÇÃO NA PAREDE EXISTENTE

- AZULEJO
- * MATERIAL: PVC EXPANDIDO
- * IMAGEM SERÁ DESENVOLVIDA GRÁFICAMENTE

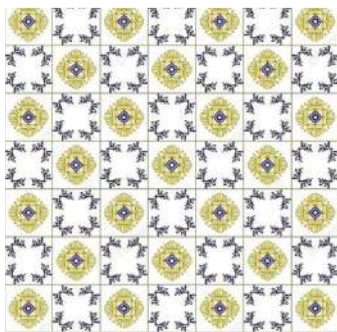

REFERÊNCIA AZULEJO

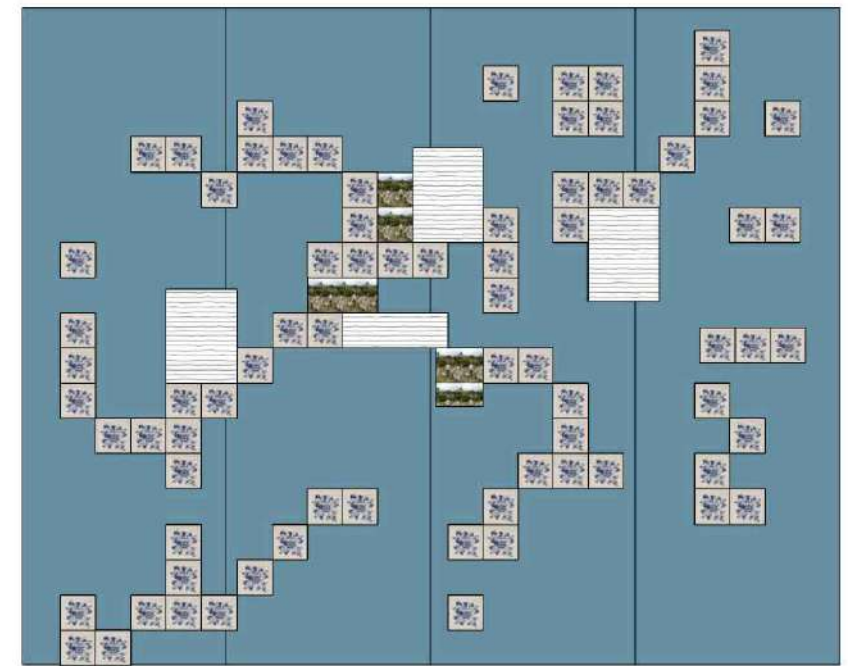
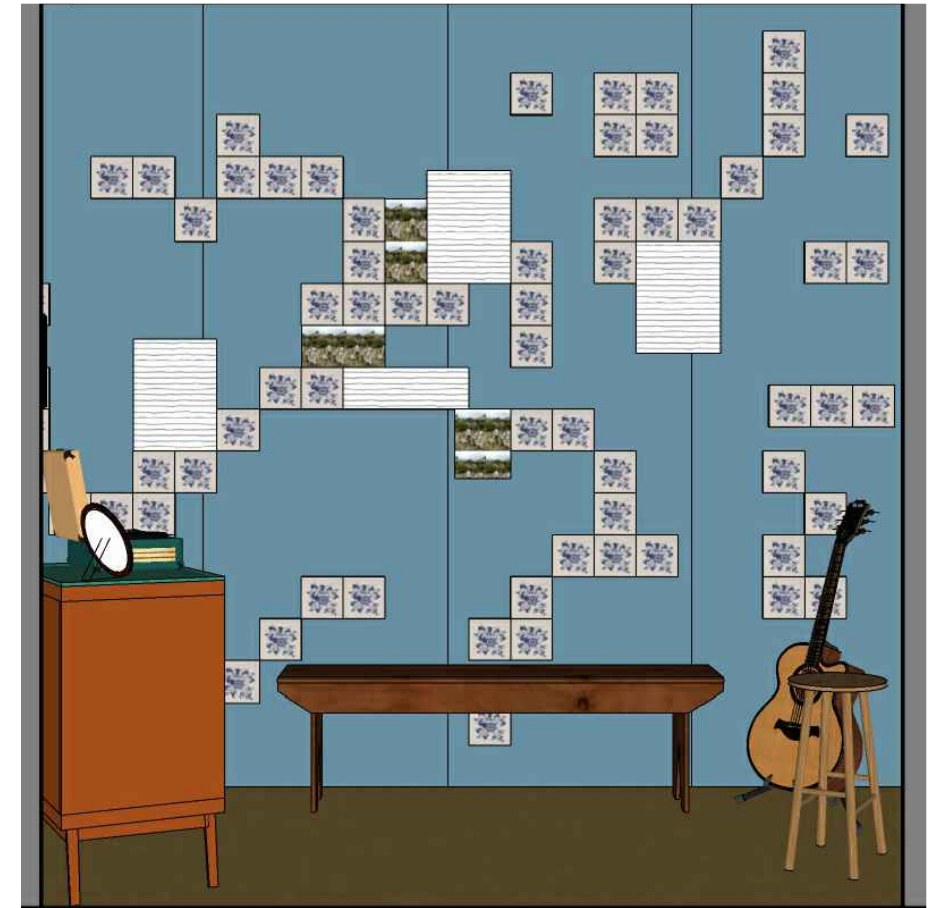

desenho placas sala exposição
 escala: 1:20
 data: 25/09/2024
 obs: 4 unidades

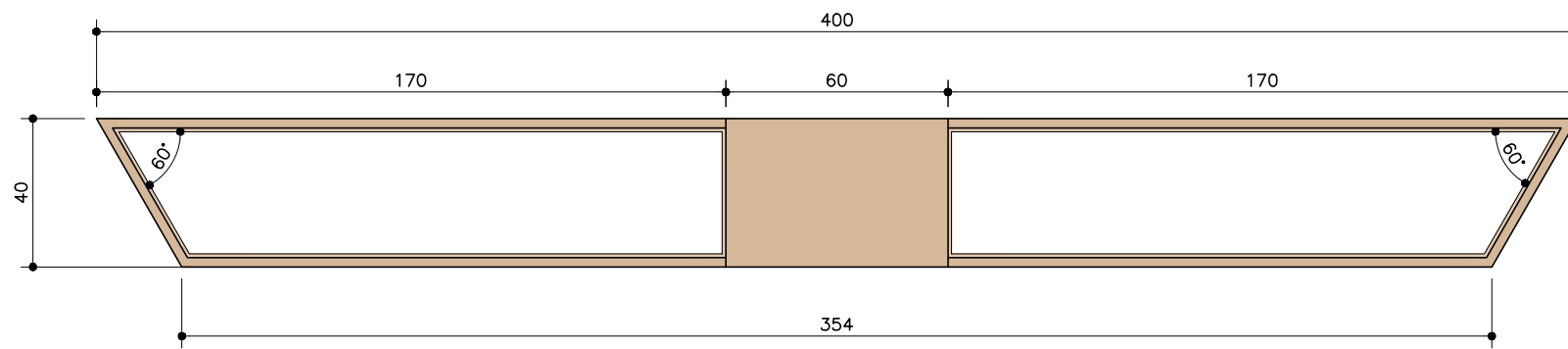

EXPOSITOR VINIL . PLANTA GERAL
ESC. 1:20

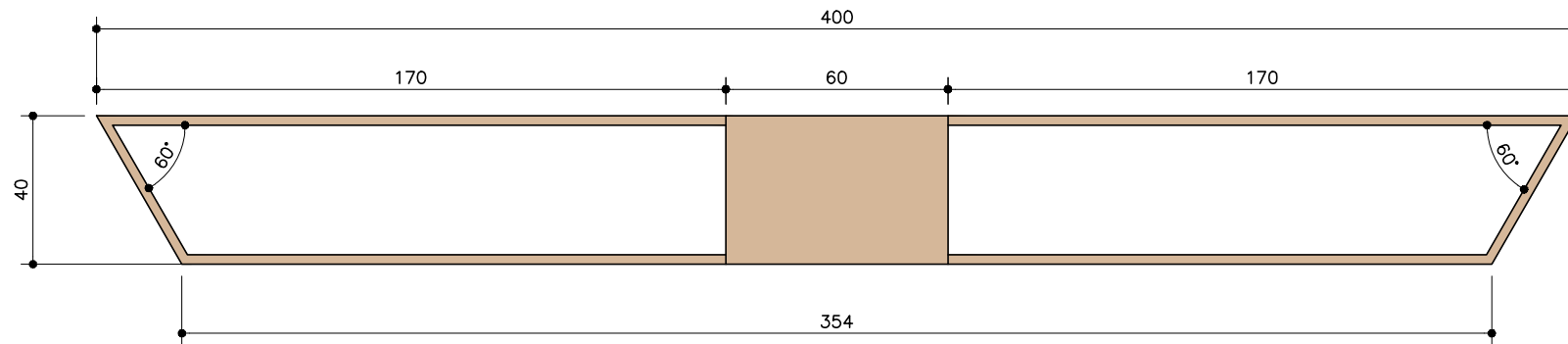

EXPOSITOR VINIL . PLANTA CAIXA EXTERNA
ESC. 1:20



EXPOSITOR VINIL . PLANTA CAIXAS INTERNAS
ESC. 1:20



VIDROS EXPOSITOR VINIL . PLANTA
ESC. 1:20

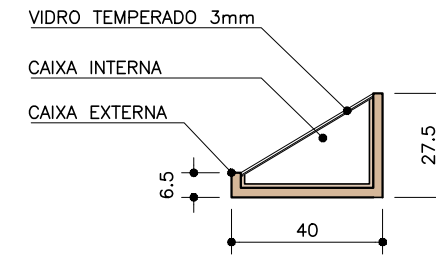

EXPOSITOR VINIL . CORTE TRANSVERSAL
ESC. 1:20

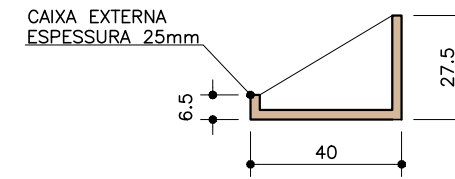

EXPOSITOR VINIL . CORTE CAIXA EXTERNA
ESC. 1:20

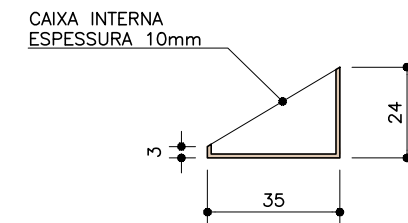

EXPOSITOR VINIL . CORTE CAIXA INTERNA
ESC. 1:20

- CAIXA EXTERNA
- *MATERIAL: COMPENSADO NAVAL SUMAUMA 25mm
- *ACABAMENTO: SELADORA + CORANTE (NOGUEIRA)
- CAIXA INTERNA
- *MATERIAL: COMPENSADO NAVAL SUMAUMA 10mm
- *ACABAMENTO: REVESTIMENTO DE TECIDO DE LINHO CRU (SUGESTÃO FORNECEDOR: WILER-K)
- * VIDRO TEMPERADO DE 3mm APOIADO NA CAIXA INTERNA
- ***PREVER TESTE DE COR***



REFERÊNCIA LINHO CRU

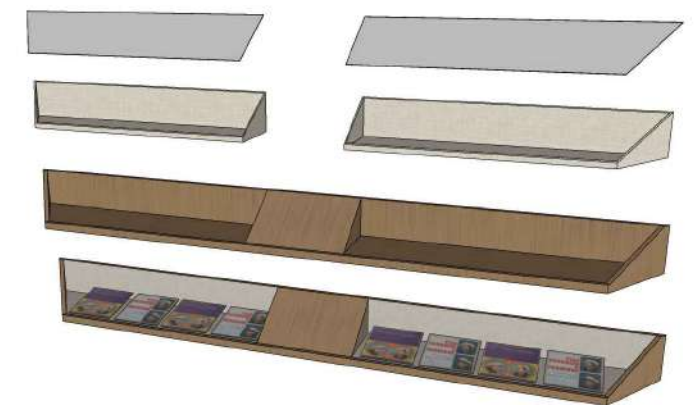

desenho 05 expositor Vinil 1
 escala: 1:20
 data: 25/09/2024
 obs: prever fixação no piso e no teto



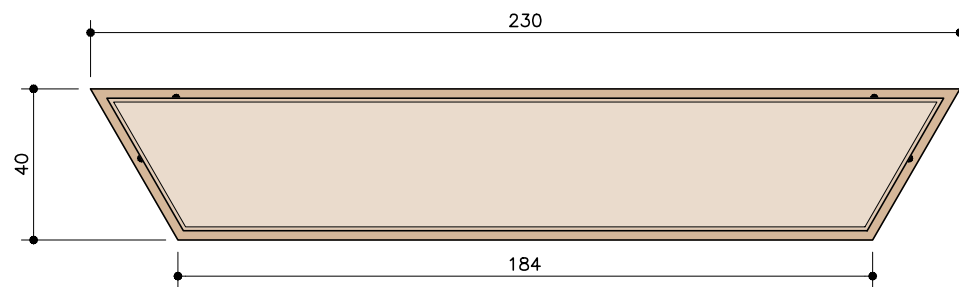

EXPOSITOR VINIL . PLANTA GERAL
ESC. 1:20

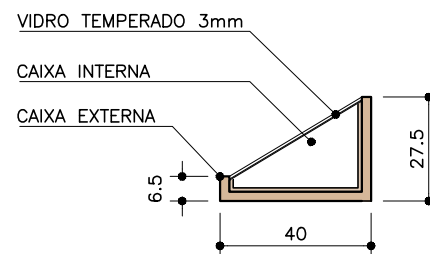

EXPOSITOR VINIL . CORTE TRANSVERSAL
ESC. 1:20

CAIXA EXTERNA

*MATERIAL: COMPENSADO NAVAL SUMAUMA 25mm

*ACABAMENTO: SELADORA + CORANTE (NOGUEIRA)

CAIXA INTERNA

*MATERIAL: COMPENSADO NAVAL SUMAUMA 10mm

*ACABAMENTO: REVESTIMENTO DE TECIDO DE LINHO CRU (SUGESTÃO FORNECEDOR: WILER-K)

*VIDRO TEMPERADO DE 3mm APOIADO NA CAIXA INTERNA

PREVER TESTE DE COR



REFERÊNCIA LINHO CRU

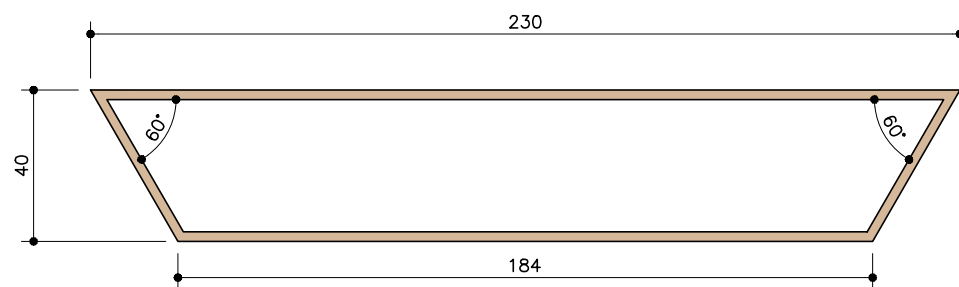

EXPOSITOR VINIL . PLANTA CAIXA EXTERNA
ESC. 1:20

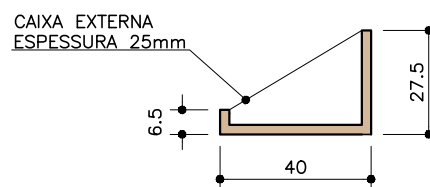

EXPOSITOR VINIL . CORTE CAIXA EXTERNA
ESC. 1:20

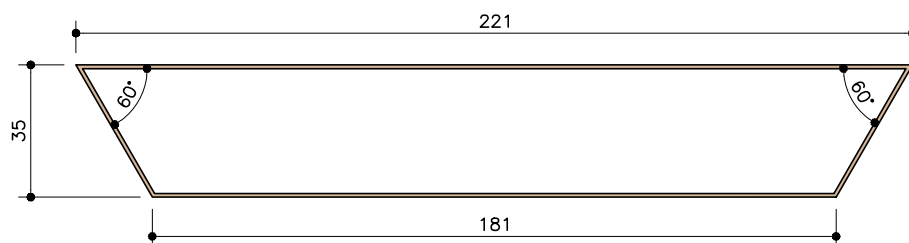

EXPOSITOR VINIL . PLANTA CAIXA INTERNA
ESC. 1:20

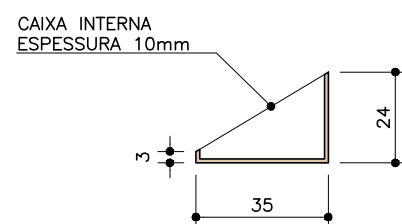

EXPOSITOR VINIL . CORTE CAIXA INTERNA
ESC. 1:20

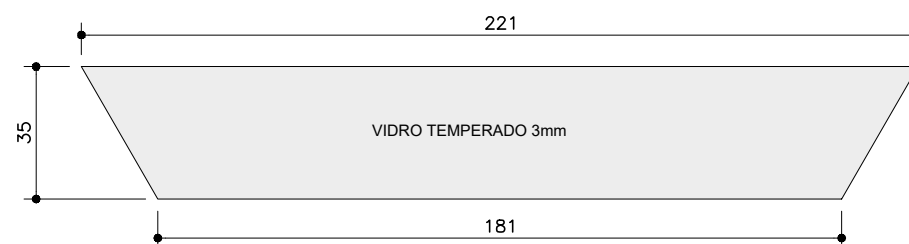

VIDRO EXPOSITOR VINIL . PLANTA
ESC. 1:20

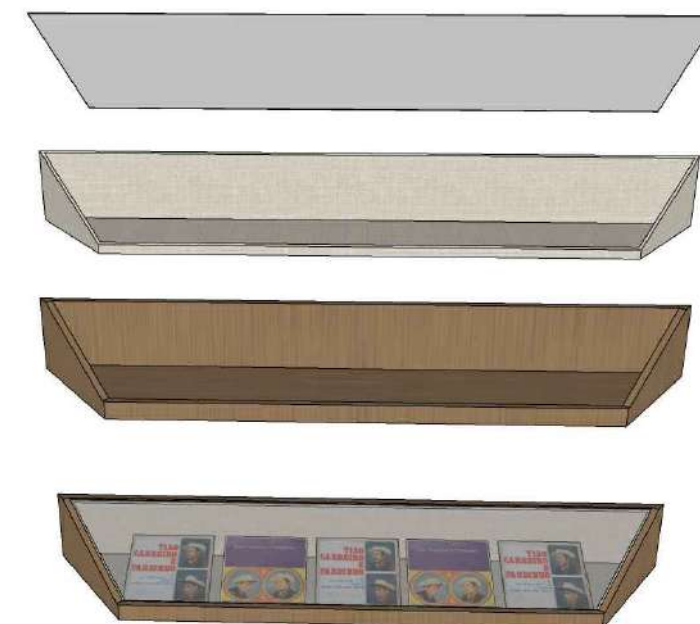

desenho	06 expositor Vinil 2	
escala:	1:20	
data:	25/09/2024	
obs:	prever fixação no piso e no teto	

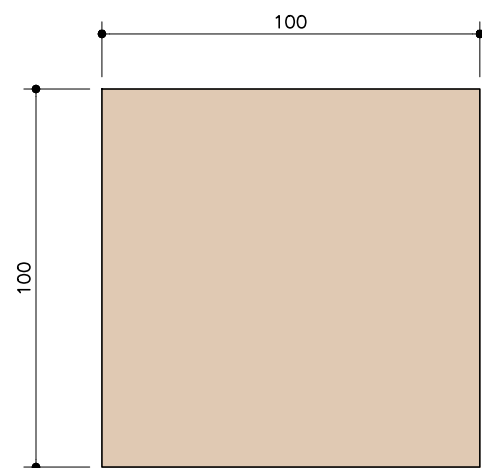

MÓDULO PRATICAVÉL . PLANTA
ESC. 1:20

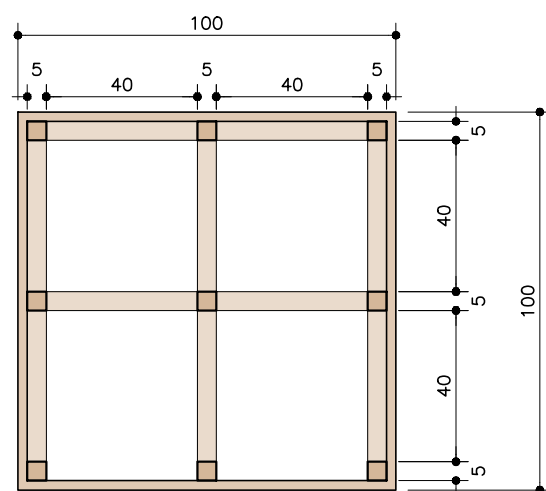

MÓDULO PRATICAVÉL . PLANTA INFERIOR
ESC. 1:20

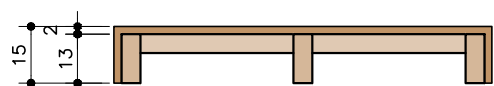

MÓDULO PRATICAVÉL . CORTE
ESC. 1:20

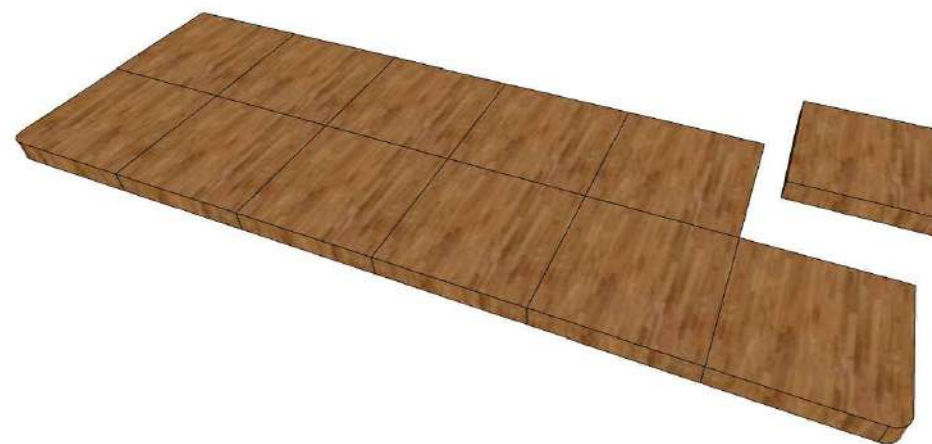
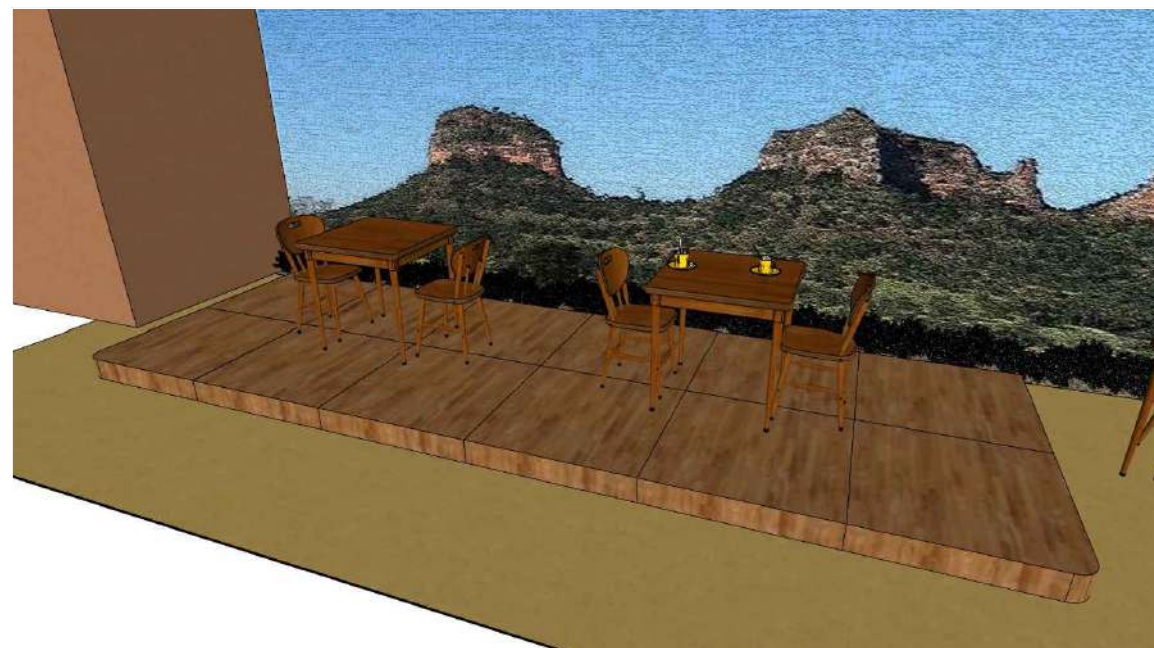

desenho 07 tablado
escala: 1:20
data: 25/09/2024
obs: 12 unidades

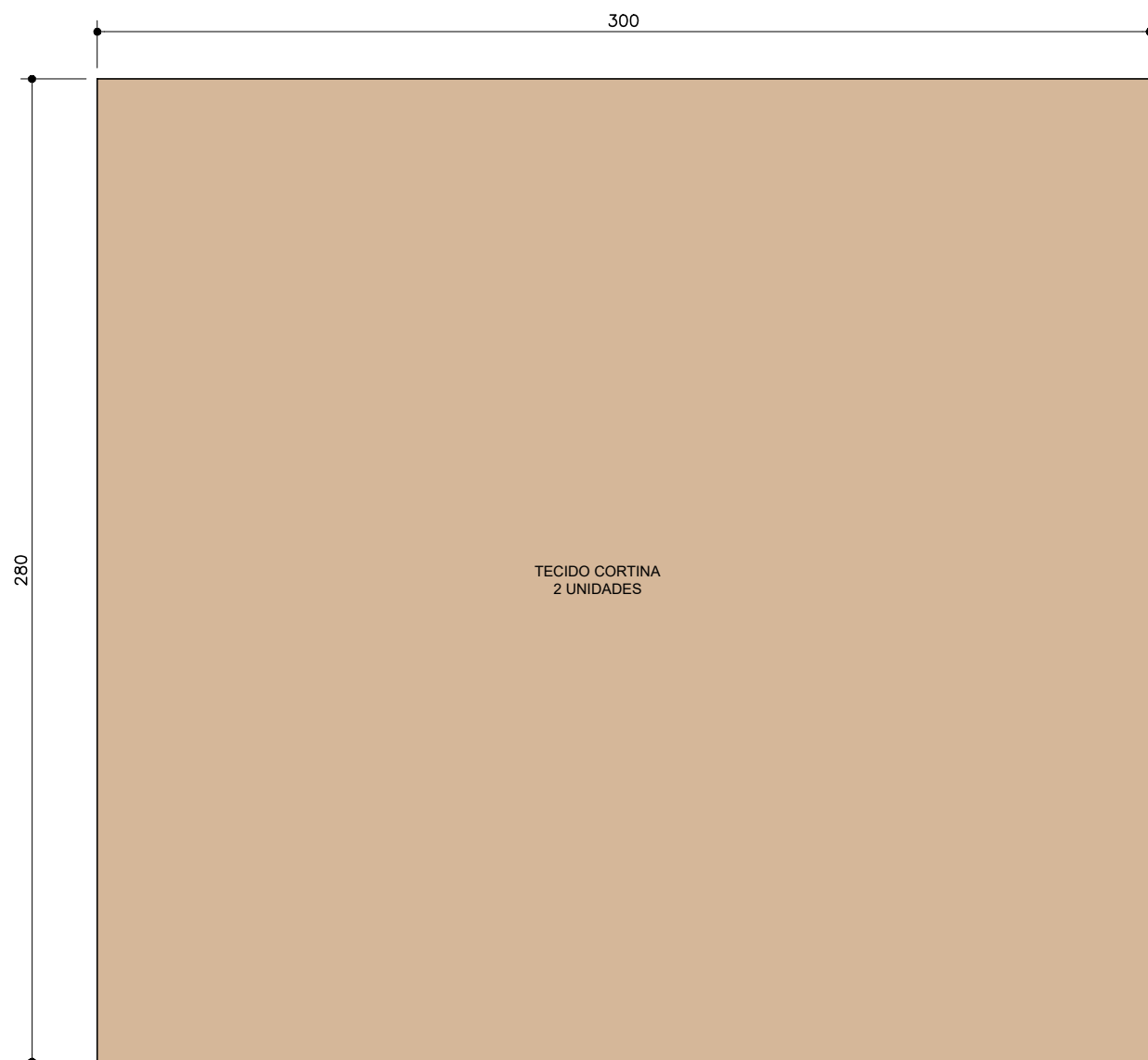

CORTINA EXPOSIÇÃO EXTRA . VISTA FRONTAL
ESC. 1:20

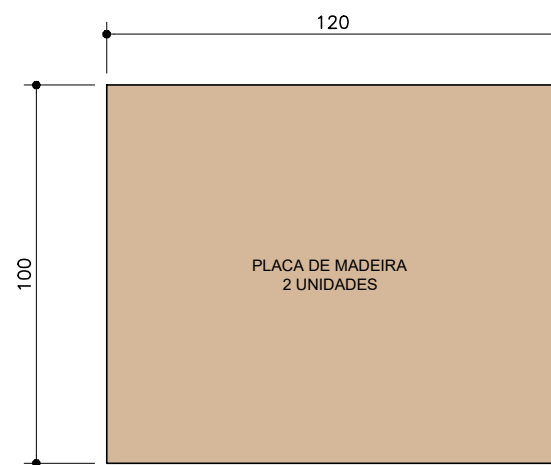

PLACA EXPOSIÇÃO EXTRA . VISTA FRONTAL
ESC. 1:20

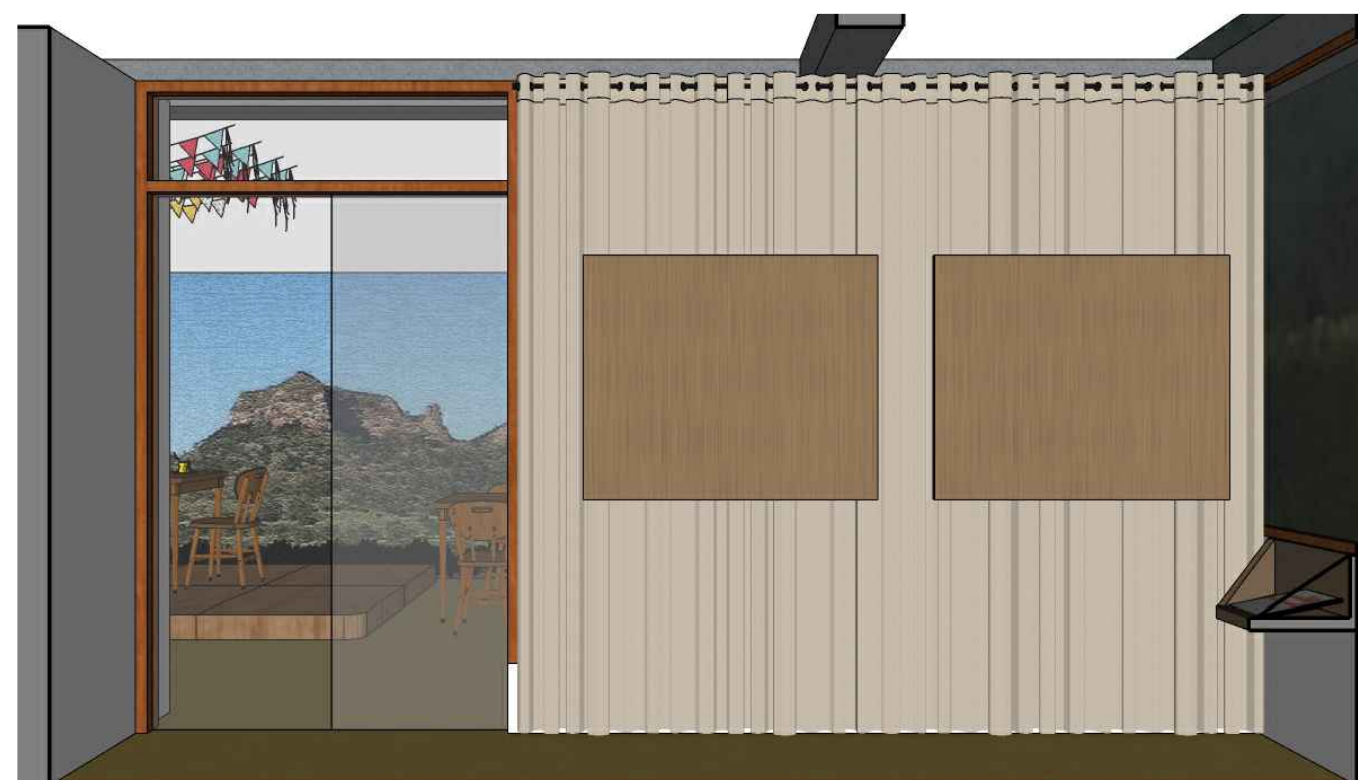

PLACA EXPOSITORA

- * QUANTIDADE: 2 UNIDADES
- * MATERIAL: COMPENSADO NAVAL SUMAUMA 25mm
- * ACABAMENTO: SELADORA + CORANTE (NOGUEIRA)

CORTINA

- * MATERIAL: TECIDO PARA CORTINA MADRI 40 LINHO NATURAL TUCAN NATURAL (LARGURA 3m)
- * QUANTIDADE TECIDO: 2 PERNAS DE 3x2.80m CADA
- * TRILHO SUIÇO (3.25m)



REFERÊNCIA TECIDO



TRILHO SUIÇO

desenho área exposição extra
 escala: 1:20
 data: 25/09/2024
 obs: prever fixação do trilho



JANEIRO/2025

RELATÓRIO TÉCNICO ACESSIBILIDADE FÍSICA E COMUNICACIONAL COM PLANILHA ORÇAMENTÁRIA

MUSEU TIÃO CARREIRO

INSTITUTO JATOBÁS

A/C. Patrícia Ceschi

Gestora Centro Max Feffer

(14)3886-1491

(11) 98567-6800

patricia.ceschi@institutojatobas.org.br



Ai
arteinclusão

INTRODUÇÃO

Tendo por referência a visita técnica realizada no dia 03 de dezembro de 2024, visando uma análise geral sobre **Acessibilidade Física e Comunicacional** do **Museu Tião Carreiro**, apresentamos abaixo as sugestões diagnosticadas pelas consultoras da empresa **Arteinclusão Consultoria**:

Visita Técnica ao Museu Tião Carreiro Avaliação de Acessibilidade Física e Comunicacional

- Área externa e interna

1. **Piso tátil**: inclusão de piso tátil direcional e de alerta para percurso autônomo de pessoas com deficiência visual;

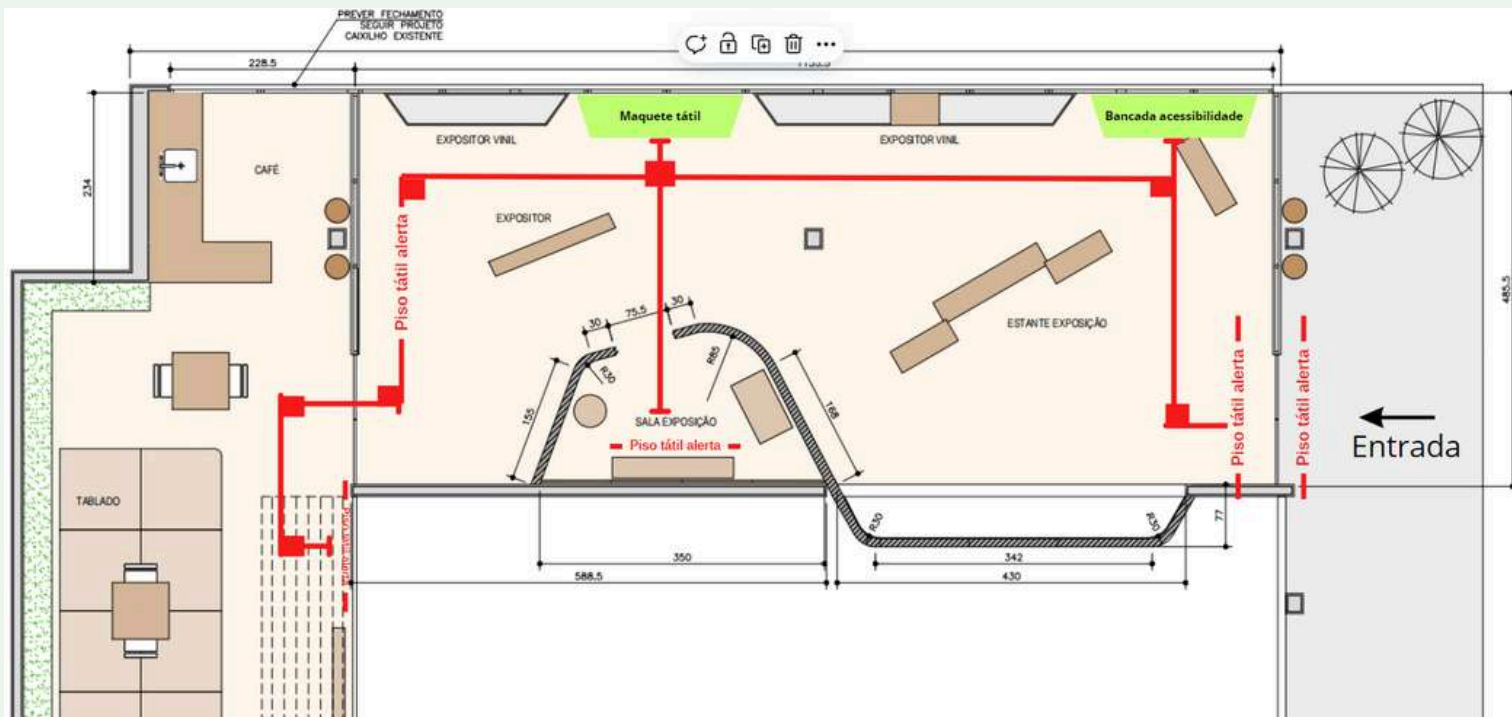

Exemplos de piso tátil

Piso tátil
elemento solto de inox

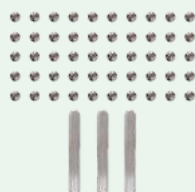

Piso tátil
placas de PVC



11 96543-6383



www.arteinclusao.com.br



contato@arteinclusao.com.br

2. Bancada inclinada, conforme padrões ABNT 9050/2020, contendo recursos de Acessibilidade (materiais sensoriais e sinalização para acesso à informações em Audiodescrição e LIBRAS via tablet oferecido pelo museu.

Obs: expografia deve providenciar a produção da bancada.

2.1 - Mapa tátil: inclusão de mapa tátil do espaço expositivo, contendo: Legenda tátil, imagens em relevo e informações em dupla leitura (fonte ampliada e braille).
Conteúdo complementar: informações em Audiodescrição e Libras, contendo informações sobre o espaço expositivo e um breve resumo dos conteúdos principais apresentados nesse espaço, disponíveis em tablet oferecido pelo museu.

Tamanho aproximado do mapa 80x60cm;



Exemplo de mapa tátil do espaço expositivo Sesc Pompeia

2.2 - Relevo tátil de Tião Carreiro: produção de prancha em relevo texturizado em resina acrílica branca de foto do artista incluindo ficha técnica em dupla leitura (fonte ampliada e braille) e sinalização de faixa para acesso aos conteúdos em Audiodescrição e Libras.



Exemplo de relevo tátil de resina acrílica Itaú Cultural

2.3 - Relevos táteis sobre fotografias coloridas de capas de discos de Tião Carreiro incluindo ficha técnica da imagem incluindo faixa para acesso aos conteúdos em Audiodescrição e Libras;



Exemplo de relevo tátil de fotografia Japan House São Paulo

3. Maquete tátil do Centro Cultural MaxFeffer:

- Produção de uma **maquete tátil volumétrica branca**, com legenda em dupla leitura (tinta e braille). **Mesa de apoio** contendo gaveta deslizante e **cúpula móvel de acrílico** (para proteção da maquete);
- Sinalização de faixa para acesso aos conteúdos em Audiodescrição e Libras (disponíveis em tablet oferecido pelo museu).
- Tamanho aproximado da maquete: 80x60cm,



4. Imagem em relevo tátil de fotografia colorida da paisagem da região de Pardinho, contendo ficha técnica em dupla leitura, mapa do Estado de São Paulo e a localização da cidade de Pardinho. Sinalização de faixa para acesso aos conteúdos em Audiodescrição e Libras disponíveis em tablet.



5. Legenda tátil em dupla leitura (fonte ampliada e braille) com identificação dos espaços da exposição;

Produção de **legendas táteis em dupla leitura** (fonte ampliada e braille), com identificação dos espaços da exposição e a faixa do áudio e vídeo para acesso aos conteúdos e dos recursos de acessibilidade da exposição disponíveis em tablets oferecidos pelo museu ao público visitante.

- Tamanho aproximado: 10x20cm.



6. Mapa tátil de localização do Centro cultural e entorno;

Mapa tátil localizado em gaveta deslizante sob maquete tátil do Centro Cultural Max Feffer incluindo legenda e imagens em dupla leitura e sinalização de faixa para acesso aos conteúdos em Audiodescrição e Libras disponível em tablet oferecido pelo museu.



Exemplo de mapa tátil de localização e entorno
Japan House São Paulo

7. Carrinho para Educativo;

- Aquisição de um carrinho para armazenamento de objetos multisensoriais ou referenciais, relacionados com a exposição.

link pesquisado na internet:

https://www.lojadomecanico.com.br/produto/596942/11/440/Carrinho-Fechado-3-Gavetas-e-2-Portas/153/?utm_source=googleshopping&utm_medium=cpc&utm_campaign=%5BPMAX%5D%5BROAS%5D+-+ALL+PRODUCTS&gad_source=4&gclid=EAlaIqobChMI7fj4kbPkigMV-VVIAB3CegkBEAQYCyABEglGw_D_BwE



Exemplo de um carrinho de metal

8. **Audiodescrição** de textos com mediação, para exploração tátil de relevos e/ou objetos (elaboração de roteiro, narração, edição e gravação), para os seguintes recursos de acessibilidade:

- 01 Texto curatorial;
- 01 Texto institucional;
- 01 Maquete tátil volumétrica;
- 05 Espaços:
 - Bancada com acessibilidade;
 - Acervo permanente;
 - Exposições temporárias;
 - Lugar de escuta (cozinha);
 - Externo.
- 01 Mapa tátil da exposição
- 01 Relevo tátil de resina acrílica da imagem de Tião Carreiro;
- 01 Réplica da viola vermelha;
- 03 Capas de disco em relevo;
- 01 Relevo de paisagem;
- 01 vídeo com entrevistas (até 03 minutos);
 - Quantidade total: 16 audiodescrições

9. **Vídeolibras** (elaboração de roteiro, narração, edição e gravação), para os seguintes recursos de acessibilidade:

- 01 Texto curatorial
- 01 Texto institucional
- 01 Maquete tátil volumétrica;
- 05 Espaços:
 - Bancada com acessibilidade;
 - Acervo permanente;
 - Exposições temporárias;
 - Lugar de escuta (cozinha);
 - Externo.
- 01 Mapa tátil da exposição
- 01 Relevo tátil de resina acrílica da imagem de Tião Carreiro;
- 01 Réplica da viola vermelha;
- 03 Capas de disco em relevo;
- 01 Relevo de paisagem;
- 01 vídeo com entrevistas (até 03 minutos);
 - Quantidade total: 16 videolibras



ORÇAMENTO

RECURSOS DE ACESSIBILIDADE

Nº	DESCRIÇÃO	QTD	VALOR UNITÁRIO	VALOR TOTAL DO ITEM
1	<ul style="list-style-type: none"> Piso tátil - Placas PVC 25x25cm - cor preto 	58 m/l	R\$ 28,00	R\$ 1.624,00
	<ul style="list-style-type: none"> Piso tátil - Placas PVC 25x25cm - cores: cinza, amarelo e azul 	58 m/l	R\$ 40,00	R\$ 2.320,00
	<ul style="list-style-type: none"> Piso tátil - Elemento solto inox 	58 m/l	R\$ 150,00	R\$ 8.700,00
	<ul style="list-style-type: none"> Instalação dos pisos (diurno em dias úteis) 	58 m/l	R\$ 35,00	R\$ 2.030,00
	<ul style="list-style-type: none"> Despesas de viagem e frete 	1	R\$ 1.600,00	R\$ 1.600,00
2.1	Mapa tátil da exposição;	1	R\$ 2.000,00	R\$ 2.000,00
2.2	Relevo tátil em resina acrílica branca	1	R\$ 4.500,00	R\$ 4.500,00
2.3	Relevos táteis de fotografias (capas de disco)	3	R\$ 1.000,00	R\$ 3.000,00
3	Maquete tátil volumétrica branca com mesa basculante e cúpula de acrílico;	1	R\$ 25.000,00	R\$ 25.000,00
4	Relevo tátil de paisagem;	1	R\$ 2.000,00	R\$ 2.000,00
5	Mapa tátil de localização e entorno;	1	R\$ 2.000,00	R\$ 2.000,00



ORÇAMENTO

RECURSOS DE ACESSIBILIDADE

Nº	DESCRIÇÃO	QTD	VALOR UNITÁRIO	VALOR TOTAL DO ITEM
6	Carrinho para educativo ;	1	R\$ 900,00	R\$ 900,00
7	Legendas táteis dos espaços da exposição;	4	R\$ 100,00	R\$ 400,00
8	Audiodescrição;	16	R\$ 1.000,00	R\$ 16.000,00
9	Videolibras (com legendas em português);	16	R\$ 800,00	R\$ 12.800,00
10	Tablet para reprodução da audiodescrição e videolibras	2	R\$ 1.100,00	R\$ 2.200,00

Total Geral : R\$ a definir



Observações:

- O total geral do Projeto de Acessibilidade depende do modelo de piso tátil a ser escolhido;
- A contratação de todos os fornecedores será por conta do contratante (MUSEU TIÃO CARREIRO);



Condições de Pagamento:

50% na contratação

50% na entrega dos recursos de acessibilidade



São Paulo, 14 de janeiro de 2025

Arteinclusão Consultoria em Ação Educativa e Cultural SS Ltda.

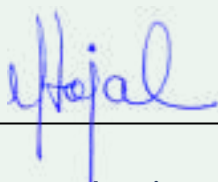

Amanda Pinto da Fonseca Tojal
Museóloga - CRM - 4ª região - n. 0132-II

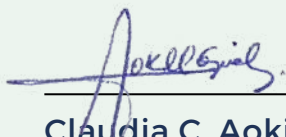

Claudia C. Aoki Giarolo
Pedagoga

